

# **SPLIT-KLIMAAANLAGE**

## **BEDIENUNGSANLEITUNG**



Dieses Benutzerhandbuch enthält wichtige Informationen und Empfehlungen, die Sie beachten sollten, um optimale Ergebnisse mit Ihrer Klimaanlage zu erzielen.

Nochmals vielen Dank.

## INHALT

SICHERHEITSVORKEHRUNGEN .....	1
BEZEICHNUNGEN DER TEILE .....	4
BEDIENUNG .....	6
WARTUNGSANLEITUNG (R32) .....	7
VORSICHTSMASSNAHMEN BEI DER INSTALLATION .....	13
INSTALLATION DES INNENGERÄTS .....	14
INSTALLATION DES AUSSENGERÄTS .....	18
TESTBETRIEB .....	21
WARTUNG .....	22
BEHEBUNG VON STÖRUNGEN .....	24
FERNBEDIENUNG .....	26
SPRACHFUNKTION-BEDIENUNGSLEITFADEN .....	37

- \* Änderungen an Design und technischen Daten zum Zweck der Produktverbesserung ohne vorherige Ankündigung vorbehalten. Weitere Informationen erhalten Sie bei der Vertriebsstelle oder dem Hersteller.
- \* Die Form und Anordnung der Tasten und Anzeigen kann modellabhängig abweichen, die Funktionen sind jedoch identisch.

### SICHERHEITSVORSCHRIFTEN UND HINWEISE ZUR INSTALLATION

1. Lesen Sie diese Bedienungsanleitung, bevor Sie das Gerät installieren und in Gebrauch nehmen.
2. Stellen Sie sicher, dass Kinder während der Installation der Innen- und Außengeräte keinen Zugang zu den Arbeitsbereichen haben. Es besteht die Gefahr unvorhergesehener Unfälle.
3. Stellen Sie sicher, dass der Träger des Außengerätes sicher montiert ist.
4. Stellen Sie sicher, dass keine Luft ins Kühlsystem gelangen kann, und prüfen Sie die Klimaanlage auf mögliche Kältemittelleckagen, wenn Sie das Gerät bewegen.
5. Führen Sie nach der Installation der Klimaanlage einen Probedurchlauf durch und halten Sie die Betriebsdaten fest.
6. Das Innengerät muss vom Nutzer mit einer auf die Belastung mit dem maximalen Eingangsstrom ausgelegten Sicherung oder einer anderen Überstromschutzeinrichtung geschützt werden.
7. Stellen Sie sicher, dass die Netzspannung dem auf dem Typenschild angegebenen Wert entspricht. Halten Sie Schalter bzw. Netzstecker sauber. Stecken Sie den Netzstecker korrekt und fest in die Steckdose ein. Hierdurch beugen Sie der Gefahr eines Stromschlags oder eines durch unzureichenden Kontakt ausgelösten Brandes vor.
8. Stellen Sie sicher, dass die Steckdose mit dem Netzstecker kompatibel ist und lassen Sie ggf. die Steckdose austauschen.
9. Das Gerät muss mit Vorrichtungen zur Unterbrechung der Stromverbindung zur Kontakttrennung in allen Polen ausgestattet sein, sodass bei Bedingungen nach Überspannungskategorie III eine vollständige Trennung gewährleistet ist. Diese Vorrichtung muss unter Beachtung der Verkabelungsvorschriften in der festen Verkabelung eingebaut sein.
10. Die Klimaanlage muss von einer Fachkraft oder einer qualifizierten Person installiert werden.
11. Das Gerät muss in einem Mindestabstand von 50 m zu entzündlichen Stoffen (Alkohol usw.) oder Druckbehältern (z. B. Sprühdosen) installiert werden.
12. Falls das Gerät in einer Umgebung ohne Belüftungsmöglichkeit gebraucht wird, sind Vorkehrungen getroffen werden, um zu verhindern, dass möglicherweise entwichenes Kältegas in der Umgebung bleibt und so Feuergefahr erzeugt.
13. Die Verpackungsmaterialien sind wiederverwertbar und getrennt zu entsorgen. Die Klimaanlage muss am Ende ihrer Nutzungsdauer bei einem Wertstoffhof für Sonderabfälle entsorgt werden.
14. Die Klimaanlage ausschließlich nach den in diesem Handbuch enthaltenen Anleitungen benutzen. Die vorliegenden Anleitungen decken nicht jede denkbare Situation ab. Wie bei jedem elektrischen Haushaltsgerät sollten Sie bei der Installation, dem Betrieb und der Wartung der Klimaanlage stets Umsicht und Vorsicht walten lassen.
15. Bei der Installation des Geräts sind die geltenden nationalen Vorschriften zu beachten.
16. Trennen Sie vor Arbeiten an der Klemmleiste alle Stromkreise von der Stromversorgung.
17. Das Gerät ist gemäß den nationalen Verkabelungsvorschriften zu installieren.
18. Dieses Gerät kann von Kindern ab 8 Jahren sowie Personen mit eingeschränkten physischen, sensorischen oder geistigen Fähigkeiten oder Personen ohne einschlägige Erfahrung und Kenntnisse verwendet werden, wenn sie beaufsichtigt oder bezüglich des sicheren Gebrauchs unterwiesen wurden und über die daraus resultierenden Gefahren unterrichtet sind. Kindern ist das Spielen mit dem Gerät zu untersagen. Reinigung und Wartung darf nicht durch Kinder ohne Aufsicht erfolgen.
19. Versuchen Sie nicht, die Klimaanlage alleine zu installieren; wenden Sie sich in jedem Fall an spezialisierte Fachkräfte.

20. Reinigung und Wartung müssen von technischem Fachpersonal durchgeführt werden. Trennen Sie das Gerät in jedem Fall vom Stromnetz, bevor Sie Reinigungs- oder Wartungsarbeiten durchführen.
21. Stellen Sie sicher, dass die Netzspannung dem auf dem Typenschild angegebenen Wert entspricht. Halten Sie Schalter bzw. Netzstecker sauber. Stecken Sie den Netzstecker korrekt und fest in die Steckdose ein. Hierdurch beugen Sie der Gefahr eines Stromschlags oder eines durch unzureichenden Kontakt ausgelösten Brandes vor.
22. Ziehen Sie zum Ausschalten nicht den Netzstecker bei laufendem Betrieb. Dies kann zu Funkenbildung und einem Brand o. Ä. führen.
23. Dieses Gerät ist zur Klimatisierung von Wohnräumen bestimmt und darf nicht für anderen Zwecke, wie etwa zum Wäschetrocknen oder Kühlen von Lebensmitteln, eingesetzt werden.
24. Benutzen Sie das Gerät immer mit eingesetztem Luftfilter. Die Verwendung des Klimageräts ohne Luftfilter kann zu einer übermäßigen Ansammlung von Staub oder Schmutz auf den inneren Teilen des Geräts und damit zu den folgenden Störungen führen.
25. Der Nutzer ist für die sachgerechte Installation des Geräts durch eine qualifizierte Fachkraft verantwortlich. Letztere muss sicherstellen, dass die Erdung des Gerätes geltenden Rechtsvorschriften entspricht und einen thermomagnetischen Schutzschalter einbauen.
26. Die Batterien in der Fernbedienung müssen ordnungsgemäß entsorgt bzw. recycelt werden. In Bezug auf die Entsorgung von Altbatterien – Geben Sie die Batterien bei der zu diesem Zweck vorgesehenen Sammelstelle ab.
27. Setzen Sie sich dem kalten Luftstrom niemals für einen längeren Zeitraum direkt aus. Der direkte und längere Kontakt mit Kaltluft kann Ihrer Gesundheit schaden. Besondere Vorsicht sollte in Räumen genommen werden, in denen sich Kinder, alte oder kranke Personen aufhalten.
28. Falls Rauch oder Brandgeruch aus dem Gerät entweicht, unverzüglich die Stromversorgung unterbrechen und den Kundendienst kontaktieren.
29. Eine fortgesetzte Nutzung des Geräts unter solchen Bedingungen kann einen Brand oder Stromschlag verursachen.
30. Lassen Sie Reparaturen durch einen zugelassenen Kundendienst oder dem Hersteller durchführen. Fehlerhafte Reparaturen können den Nutzer der Gefahr eines Stromschlags o. ä. aussetzen.
31. Hängen Sie den Automatikschalter aus, wenn das Gerät voraussichtlich für eine längere Zeit nicht verwendet wird. Der Luftstrom muss korrekt ausgerichtet werden.
32. Die Klappen müssen im Heizungsmodus nach unten und im Kühlmodus nach oben gerichtet sein.
33. Stellen Sie sicher, dass das Gerät von der Stromversorgung getrennt wird, falls es für einen längeren Zeitraum nicht in Betrieb genommen wird oder bevor Reinigungs- oder Wartungsarbeiten jeglicher Art durchgeführt werden.
34. Durch die Auswahl einer angemessenen Temperatur kann das Gerät vor Schäden bewahrt werden.

## **SICHERHEITSVORSCHRIFTEN UND VERBOTE**

1. Knicken, ziehen oder quetschen Sie das Stromkabel nicht; hierdurch kann es beschädigt werden. Die Ursache für Stromschläge und Brände ist aller Wahrscheinlichkeit nach ein beschädigtes Netzkabel. Der Austausch eines beschädigten Netzkabels darf ausschließlich von qualifiziertem Fachpersonal vorgenommen werden.
2. Verwenden Sie keine Verlängerungskabel oder Mehrfachsteckdosen.
3. Berühren Sie das Gerät nicht, wenn Sie barfuß sind, oder mit feuchten oder nassen Körperteilen.
4. Blockieren Sie nicht den Lufteingang oder -auslass des Innen- oder Außengeräts. Das Versperren dieser Öffnungen vermindert die Betriebsleistung der Klimaanlage und kann zu Defekten oder Schäden

führen.

5. Unter keinen Umständen dürfen Veränderungen an den Merkmalen des Geräts vorgenommen werden.
6. Installieren Sie das Gerät weder in einer Umgebung, in der sich Gas, Öl oder Schwefel in der Luft befinden könnte, noch in der Nähe von Hitzequellen.
7. Dieses Gerät ist nicht dafür bestimmt, von Personen (einschließlich Kindern) mit eingeschränkten physischen, sensorischen oder geistigen Fähigkeiten oder Personen ohne einschlägige Erfahrung und/oder Kenntnisse benutzt zu werden; es sei denn, sie werden durch eine für ihre Sicherheit zuständige Person beaufsichtigt oder erhalten von ihr Anweisungen, wie das Gerät zu benutzen ist.
8. Klettern Sie nicht oder stellen Sie keine schwere oder heiße Gegenstände auf das Gerät.
9. Lassen Sie während des Betriebs der Klimaanlage Fenster und Türen nicht geöffnet.
10. Richten Sie den Luftstrom nicht auf Pflanzen oder Tiere.
11. Ein längerer direkter Kontakt mit dem kalten Luftstrom der Klimaanlage kann sich negativ auf Pflanzen und Tiere auswirken.
12. Sorgen Sie dafür, dass die Klimaanlage nicht in Kontakt mit Wasser kommt. Dies könnte zur Beschädigung der Isolierung der Elektrik führen, wodurch Stromschläge verursacht werden können.
13. Klettern Sie nicht oder stellen Sie keine Gegenstände jeglicher Art auf das Außengerät.
14. Stecken Sie niemals einen Stock oder einen vergleichbaren Gegenstand in das Gerät. Dies könnte zu Verletzungen führen.
15. Kinder sollten beaufsichtigt werden, um sicherzustellen, dass sie nicht mit dem Gerät spielen. Wenn das Netzkabel beschädigt ist, muss es aus Sicherheitsgründen vom Hersteller, dem Kundendienst oder einer gleichwertig qualifizierten Fachkraft ersetzt werden.

## BEZEICHNUNGEN DER TEILE

### Innengerät

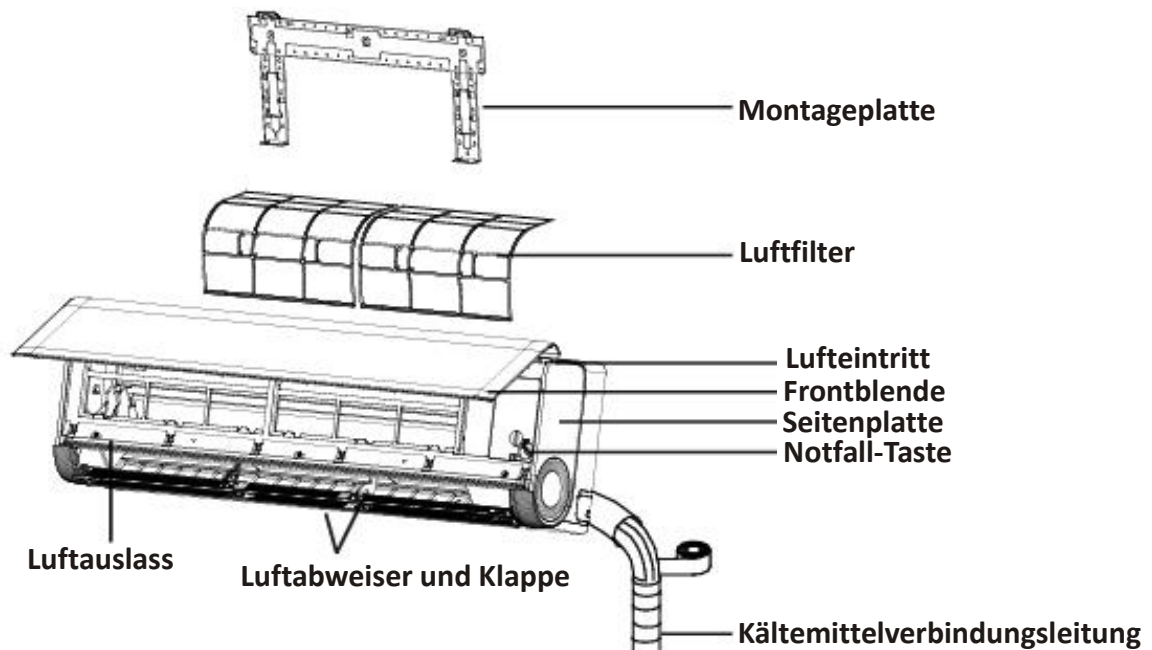

### Außengerät

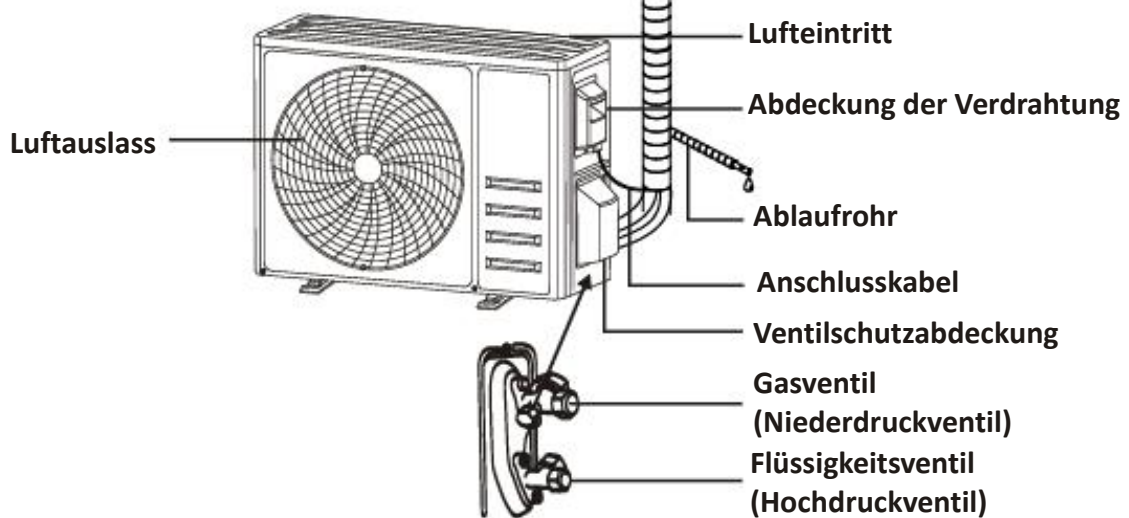

Bei abgenommener Schutzabdeckung

Hinweis: Die gezeigte Abbildung kann vom tatsächlichen Objekt abweichen. Bitte nehmen Sie letzteres als Grundlage.

## BEZEICHNUNGEN DER TEILE

### Innen-Display

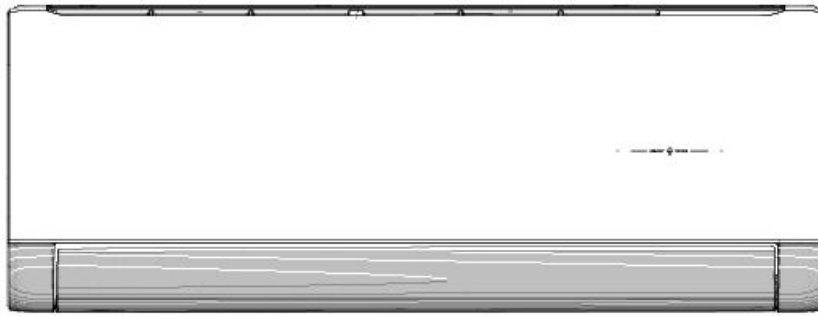

Pos.	LED	Funktion
1		Anzeige für Timer, Temperatur und Fehlercodes.
2		Leuchtet bei Betrieb des Timers.
3		SCHLAF-Modus
4		Leuchtet auf, wenn die Sprachfunktion aktiviert ist.



Je nach Modell kann es zu Abweichungen bei Aussehen und Anordnung der Schalter und Anzeigen kommen; ihre Funktionen bleiben jedoch unverändert.

# BEDIENUNG

- Der Versuch, das Klimagerät bei Temperaturen außerhalb des angegebenen Bereichs zu verwenden, kann dazu führen, dass die Schutzvorrichtung des Klimageräts anspricht und das Klimagerät nicht funktioniert. Versuchen Sie daher, das Klimagerät unter den folgenden Temperaturbedingungen zu verwenden.

## Inverter-Klimagerät:

MODE	Heizen	Kühlung	Trocknen
<b>Temperatur</b>			
Raumtemperatur	0 °C–30 °C	17 °C–32 °C	
Außentemperatur	20 °C–30 °C	15 °C–53 °C	

Starten Sie das Klimagerät bei angeschlossener Stromversorgung nach dem Abschalten neu, oder schalten Sie es während des Betriebs in einen anderen Modus. Daraufhin wird die Schutzvorrichtung des Klimageräts gestartet. Der Kompressor wird nach 3 Minuten wieder in Betrieb genommen.

### Merkmale des Heizbetriebs (gilt für Modelle mit Wärmepumpe)

#### Vorheizen:

Wenn die Heizfunktion aktiviert ist, benötigt das Innengerät 2 bis 5 Minuten zum Vorheizen, danach beginnt das Klimagerät zu heizen und gibt warme Luft ab.

#### Abtauen:

Wenn das Außengerät während des Heizens vereist ist, aktiviert das Klimagerät die automatische Abtaufunktion, um den Heizeffekt zu verbessern. Während des Abtauens laufen Innen- und Außenlüfter nicht. Nach Beendigung des Abtauvorgangs heizt die Klimaanlage automatisch weiter.

### Notfall-Taste:

Öffnen Sie das Bedienfeld und suchen Sie die Notfall-Taste an der elektronischen Steuereinheit, wenn die Fernbedienung ausfällt. (Drücken Sie immer die Nottaste mit Isoliermaterial).

Aktueller Status	Inbetriebnahme	Reaktion	Eingabemodus
Standby	Nottaste einmal drücken	Ein kurzer Signalton	Modus Kühlen
Standby (nur bei Modellen mit Wärmepumpe)	Nottaste zweimal innerhalb von 3 Sekunden drücken	Zwei kurze Signaltöne	Heizbetrieb
Betrieb	Nottaste einmal drücken	Sich immer wieder für eine Weile wiederholende Signaltöne	Ausgeschaltet

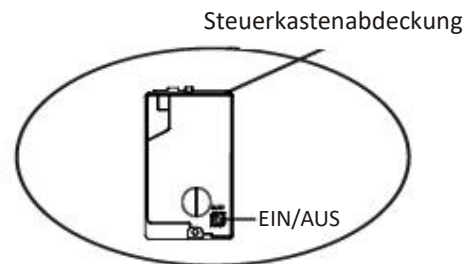
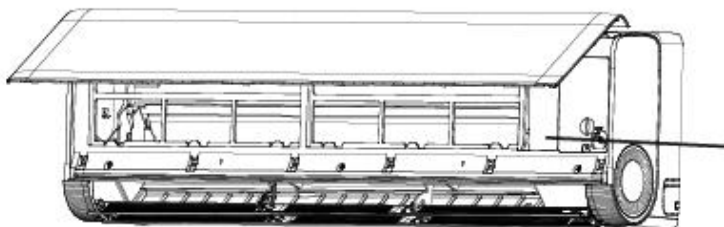

(öffnen Sie das Bedienfeld des Innengeräts)

1. Lesen Sie die Informationen in diesem Handbuch, um mehr über die Raumgröße zu erfahren, die für eine fachgerechte Installation des Gerätes erforderlich ist, einschließlich des notwendigen Mindestabstands zu angrenzenden Konstruktionen.
2. Das Gerät darf nur in Räumen installiert, betrieben und gelagert werden, deren Fläche größer als 4 m<sup>2</sup> ist.
3. Die Installation der Rohrleitungen sollte auf ein Minimum beschränkt werden.
4. Die Rohrleitungen müssen vor physischer Beschädigung geschützt werden und dürfen nicht in einem unbelüfteten Raum installiert werden, wenn der Raum kleiner als 4 m<sup>2</sup> ist.
5. Die nationalen Gasvorschriften müssen eingehalten werden.
6. Die mechanischen Verbindungen müssen für Wartungszwecke gut zugänglich sein.
7. Folgen Sie den Anleitungen in diesem Handbuch zur Benutzung, Installation, Reinigung, Wartung und Entsorgung des Kältemittels.
8. Achten Sie darauf, dass alle erforderlichen Lüftungsöffnungen frei von Hindernissen sind.
9. **Hinweis:** Die Wartung darf nur wie vom Hersteller empfohlen durchgeführt werden.
10. **Warnung:** Das Gerät ist in einem gut belüfteten Raum zu lagern, in dem die Raumgröße der für den Betrieb angegebenen Raumfläche entspricht.
11. **Warnung:** Das Gerät darf nur in einem Raum ohne kontinuierlich arbeitende offene Flammen (z. B. ein in Betrieb befindliches Gerät mit Gasfeuerung) und Zündquellen (z. B. elektrische Beheizung) aufbewahrt werden.
12. Das Gerät muss so aufbewahrt werden, dass mechanische Beschädigungen vermieden werden.
13. Jede Person, die mit Arbeiten an einem Kältemittelkreislauf beauftragt wird, sollte im Besitz eines aktuell gültigen, von einer in der Branche anerkannten Prüfstelle ausgestellten Zertifikats sein, das ihre Kompetenz zum gefahrlosen Umgang mit Kältemitteln gemäß einer anerkannten Industriespezifikation ausweist. Wartungsarbeiten sollten nur in Übereinstimmung mit den Empfehlungen des Geräteherstellers durchgeführt werden. Wartungs- und Reparaturarbeiten, die die Unterstützung durch andere Fachkräfte erfordern, dürfen nur unter der Aufsicht der für die Verwendung von brennbaren Kältemitteln zuständigen Person durchgeführt werden.
14. Alle Arbeitsvorgänge, die die Sicherheit betreffen, dürfen nur von qualifizierten Personen durchgeführt werden.
15. **Warnung:**
  - \* Verwenden Sie keine Hilfsmittel, um den Abtauvorgang zu beschleunigen oder den Frost selbst zu entfernen. Befolgen Sie die Empfehlungen des Herstellers.
  - \* Das Gerät darf nur in einem Raum ohne kontinuierlich arbeitende Zündquellen (z. B. offene Flammen, ein in Betrieb befindliches Gerät mit Gasfeuerung oder eine elektrische Heizung) aufbewahrt werden.
  - \* Nicht durchstechen oder verbrennen.
  - \* Beachten Sie, dass Kältemittel geruchlos sein können.



Vorsicht: Brandgefahr

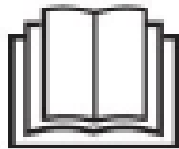

Benutzerhandbuch lesen



GEBRAUCHSANWEISUNGEN



Technisches Handbuch  
lesen

### 16. Informationen zu Servicearbeiten:

- 1) Prüfung der Arbeitsumgebung  
Bevor Arbeiten an Anlagen mit brennbaren Kältemitteln in Angriff genommen werden, sind Sicherheitsprüfungen erforderlich, um die Zündgefahr zu minimieren. Vor Reparaturarbeiten am Kältemittelkreislauf sollten die folgenden Vorkehrungen getroffen werden.
- 2) Vorgehensweise  
Die Arbeiten sollten nach einer kontrollierten Verfahrensweise ausgeführt werden, um das Risiko möglichst gering zu halten, dass während der ausgeführten Arbeiten zündfähige Gase oder Dämpfe vorhanden sind.
- 3) Allgemeiner Arbeitsbereich  
Das gesamte Wartungspersonal und andere, die in der Nähe arbeiten, sind über die Art der durchzuführenden Arbeiten zu informieren. Arbeiten in beengten Räumen sind zu vermeiden. Die unmittelbare Umgebung des Arbeitsbereichs sollte abgesperrt werden. Vergewissern Sie sich durch eine Kontrolle auf zündfähige Materialien, dass in dem Bereich sichere Arbeitsbedingungen vorherrschen.
- 4) Prüfung auf Vorhandensein von Kältemittel  
Vor und während der Arbeiten sollte der Bereich mit einem geeigneten Kältemitteldetektor geprüft werden, um sicherzustellen, dass der Techniker über eine potenziell brennbare Atmosphäre in Kenntnis gesetzt wird. Es ist

sicherzustellen, dass das verwendete Lecksuchgerät für das Arbeiten mit brennbaren Kältemitteln geeignet ist, d. h., es darf keine Funken erzeugen, muss angemessen abgedichtet oder eigensicher sein.

5) Vorhandensein eines Feuerlöschers

Sind Heiarbeiten am Kältemittelkreislauf oder damit verbundenen Teilen erforderlich, muss ein geeigneter Feuerlöscher in unmittelbarer Reichweite sein. Dort, wo Kältemittel nachgefüllt wird, muss ein CO<sub>2</sub>-Feuerlöscher zur Hand sein.

6) Keine Zündquellen

Niemand, der Arbeiten an einem Kältemittelkreislauf, für die das Freilegen von Rohren notwendig ist, darf Zündquellen in einer Art und Weise benutzen, die zur Entzündung von Kältemittel oder Explosionen führen könnte. Potenzielle Zündquellen, wie z. B. Rauchen, müssen aus Umgebungen ferngehalten werden, in denen Installations-, Reparatur-, Demontage- oder Entsorgungsarbeiten ausgeführt werden, sofern dabei Kältemittel an die Umgebung freigesetzt werden kann. Vor Arbeitsbeginn ist der Bereich um das Gerät auf das Vorhandensein möglicher Brand- oder Entzündungsgefahren zu untersuchen. Bringen Sie Rauchverbotszeichen an.

7) Belüftung des Bereichs

Vor Eingriff in das System oder der Durchführung von Arbeiten, die Hitze generieren, ist sicherzustellen, dass der Bereich sich im Freien befindet oder ausreichend belüftet wird. Während der Arbeit ist ein gewisser Belüftungsgrad aufrechtzuerhalten.

Durch die Belüftung sollte eventuell freigesetztes Kältemittel sicher an die Atmosphäre abgegeben und vorzugsweise nach außen abgeführt werden.

8) Kontrollen an der Kühlanlage

Achten Sie beim Austausch elektrischer Komponenten darauf, dass sie für ihren Zweck geeignet sind und die richtigen Spezifikationen erfüllen. Die Richtlinien des Herstellers bezüglich Wartung und Instandhaltung sind zu jeder Zeit zu befolgen. Wenden Sie sich im Zweifelsfall an die technische Abteilung des Herstellers, um Unterstützung zu erhalten.

Folgende Kontrollen sind bei Anlagen durchzuführen, in denen brennbares Kältemittel eingesetzt wird:

- Die Kältemittelfüllmenge entspricht der Zimmergröße, in dem das Kältemittel führende Element installiert ist.
- Die Lüftungsanlage und die Auslässe funktionieren ordnungsgemäß und sind nicht blockiert.
- Wenn ein indirekter Kältemittelkreislauf verwendet wird, muss der Sekundärkreis auf das Vorhandensein von Kältemittel überprüft werden.
- Kennzeichnungen am Gerät müssen immer gut sicht- und lesbar sein. Wenn sie unleserlich sind, müssen sie ersetzt werden.
- Kältemittel führende Rohrleitungen oder Bauteile müssen so angebracht sein, dass sie nicht mit Substanzen in Berührung kommen, die Korrosion verursachen können, es sei denn, sie sind aus korrosionsresistenten Materialien oder zuverlässig gegen Korrosion geschützt.

9) Prüfungen an elektrischen Komponenten

Reparaturen und Wartungsarbeiten an elektrischen Komponenten müssen anfängliche Sicherheitskontrollen und Prüfverfahren beinhalten. Im Falle einer die Sicherheit beeinträchtigenden Störung darf so lange keine Stromzufuhr zum Kreislauf hergestellt werden, bis die Störung zufriedenstellend behoben wurde. Wenn eine Störung nicht umgehend behoben werden kann, der Betrieb jedoch fortgesetzt werden muss, wenden Sie eine Übergangslösung an. Melden Sie das dem Eigentümer des Geräts, damit alle Beteiligten informiert sind.

Erste Sicherheitsprüfungen müssen beinhalten, dass:

- Kondensatoren entladen werden: Beim Entladen ist darauf zu achten, dass keine Funken entstehen können
- keine offenen elektrischen Komponenten oder Kabel beim Nachfüllen, bei der Rückgewinnung oder Spülung mit brennbaren Kältemitteln vorhanden sind
- die Anschlüsse geerdet sind.

**17. Reparaturen an versiegelten Komponenten**

1) Bei Arbeiten an versiegelten Komponenten muss die Anlage komplett spannungsfrei geschaltet werden, bevor versiegelte Abdeckungen usw. entfernt werden. Wenn eine Spannungsversorgung unbedingt erforderlich ist, muss ein permanent arbeitendes Lecksuchgerät an der kritischsten Stelle angebracht werden, um vor einer potenziell gefährlichen Situation zu warnen.

2) Besondere Aufmerksamkeit sollte darauf gerichtet werden, dass bei Arbeiten an elektrischen Bauteilen die Gehäuse nicht in einer Art verändert werden, die deren Schutzwirkung beeinflusst. Dies umfasst Beschädigung von Leitungen, zu viele Anschlüsse an einer Anschlussklemme, die nicht den Herstellervorgaben entsprechen, Beschädigung von Dichtungen, eine falsche Montage von Kabeldurchführungen usw. Es ist sicherzustellen, dass das Gerät korrekt installiert ist. Es ist sicherzustellen, dass die Dichtungen sich nicht in einem Ausmaß abgenutzt haben, dass sie nicht länger das Eindringen brennbarer Atmosphäre verhindern können. Ersatzteile müssen den Herstellerspezifikationen entsprechen.

**HINWEIS:** Der Gebrauch von Silikon als Dichtmittel kann die Funktion von manchen Lecksuchgeräten beeinträchtigen. Eigensichere Bauteile müssen nicht isoliert werden, bevor Arbeiten an ihnen vorgenommen werden.

**18. Reparaturen an eigensicheren Bauteilen**

Schließen Sie permanent kapazitive oder induktive Lasten nur an den Kreislauf an, wenn Sie sichergestellt haben, dass die

für die betreffende Anlage zulässigen Spannungen und Ströme nicht überschritten werden. Eigensichere Bauteile sind die einzigen, an denen Arbeiten in einer entzündlichen Atmosphäre durchgeführt werden können, während sie Spannung führen. Das Testgerät muss auf die korrekte Nennleistung gestellt sein. Ersetzen Sie Bauteile ausschließlich durch die vom Hersteller angegebenen Teile. Teile von Fremdherstellern können bewirken, dass Kältemittel durch ein Leck in die Atmosphäre entweicht und sich entzündet.

#### 19. Verkabelung

Prüfen Sie, dass die Verkabelung weder Verschleiß, Korrosion, übermäßigem Druck, Vibrationen, scharfen Kanten noch sonstigen schädlichen Umwelteinflüssen unterliegt. Berücksichtigen Sie bei der Prüfung außerdem die Alterungseffekte oder die Dauervibrationsbelastung durch Energiequellen wie Kompressoren oder Lüftern.

#### 20. Detektion brennbarer Kältemittel

Bei der Suche nach oder der Detektion von Kältemittellecks dürfen unter keinen Umständen potenzielle Zündquellen verwendet werden. Es darf kein Halogen-Gasdetektor (noch andere Detektoren mit offener Flamme) verwendet werden.

#### 21. Lecksuchverfahren

Die folgenden Lecksuchverfahren gelten als zulässig für Systeme, die entzündliches Kältemittel enthalten.

Für die Detektion von Kältemittellecks sollten elektronische Lecksuchgeräte verwendet werden, deren Empfindlichkeit allerdings unter Umständen nicht ausreichend ist oder neu kalibriert werden muss. (Das Suchgerät muss in einer kältemittelfreien Umgebung kalibriert werden.) Vergewissern Sie sich, dass der Detektor keine potenzielle Zündquelle und für das verwendete Kältemittel geeignet ist. Lecksuchgeräte müssen auf einen Prozentsatz des LFL eingestellt und für das verwendete Kältemittel kalibriert werden. Der angemessene Gasanteil (maximal 25%) ist zu bestätigen. Flüssigkeiten zur Leckerkennung sind für die Verwendung der meisten Kältemittel geeignet, die Verwendung von chlorhaltigen Tensiden sollte dabei jedoch vermieden werden, da Chlor mit dem Kältemittel reagieren könnte und die Kupferrohrleitungen angreift. Sollte der Verdacht eines Lecks bestehen, entfernen/löschen Sie alle offenen Flammen. Wenn ein Kältemittelleck festgestellt wird, das Löten erforderlich macht, muss das gesamte Kältemittel aus dem System zurückgewonnen oder in einem Teil des Systems fern vom Leck isoliert werden (mithilfe von Absperrventilen). Anschließend muss das System vor und während des Lötvorgangs mit sauerstofffreiem Stickstoff gespült werden.

#### 22. Entnahme und Entleerung

Bei Eingriffen in den Kältemittelkreislauf sind konventionelle Verfahren für die Reparaturarbeiten einzusetzen. Es ist jedoch sehr wichtig, dass in Anbetracht der Brennbarkeit des Kältemittels bewährte Verfahren angewendet werden. Dabei ist der folgende Ablauf einzuhalten:

- Kältemittel entnehmen;
- Leitungssystem mit Inertgas spülen;
- Entleeren;
- Erneut mit Inertgas spülen;
- Leitungssystem durch Aufschneiden oder Hartlöten öffnen.

Das vorhandene Kältemittel muss in den richtigen Sammelbehältern aufgefangen werden. Das System muss mit sauerstofffreiem Stickstoff „gespült“ werden, um sicher gemacht zu werden. Dieser Vorgang muss gegebenenfalls mehrere Male wiederholt werden. Es darf weder Druckluft noch Sauerstoff für diesen Vorgang verwendet werden.

Zum Spülen sollte der Unterdruck in den Leitungen mit sauerstofffreiem Stickstoff aufgehoben werden. Danach das System bis zum Betriebsdruck weiter befüllen, an die Atmosphäre freisetzen und schließlich wieder den Unterdruck herstellen. Dieser Vorgang muss solange wiederholt werden, bis sich im System kein Kältemittel mehr befindet. Wenn die letzte Ladung sauerstofffreien Stickstoffs angewendet wurde, ist das System bis auf Atmosphärendruck zu entlüften, um durchzuführende Arbeiten zu ermöglichen. Dieser Vorgang ist unerlässlich, wenn Lötvorgänge an den Rohrleitungen vorgenommen werden sollen.

Sorgen Sie dafür, dass sich der Auslass der Vakuumpumpe nicht in der Nähe einer Zündquelle befindet und dass eine Belüftungsmöglichkeit vorhanden ist.

#### 23. Außerbetriebsetzung

Vor Ausführung dieses Verfahrens ist es unbedingt erforderlich, dass der Techniker umfassend mit der Anlage und all ihren Details vertraut ist. Wir empfehlen das nachfolgend bewährte Verfahren, wobei alle Kältemittel sicher zurückgewonnen werden sollen. Bevor dieser Vorgang ausgeführt wird, ist eine Öl- und Kältemittelprobe zu entnehmen, für den Fall, dass vor der Wiederverwendung des zurückgewonnenen Kältemittels eine Analyse erforderlich ist. Vor Beginn der Arbeiten sollte elektrischer Strom zur Verfügung stehen.

a) Machen Sie sich mit dem Gerät und seiner Funktionsweise vertraut.

b) Isolieren Sie das System elektrisch.

c) Stellen Sie vor Beginn des Vorgangs sicher, dass:

- mechanische Hilfsmittel für die Handhabung von Kältemittelzylinder, falls erforderlich, verfügbar sind;
- alle persönlichen Schutzausrüstungen verfügbar sind und sachgemäß benutzt werden;
- das Rückgewinnungsverfahren zu jeder Zeit von einer sachkundigen Person beaufsichtigt wird;
- Ausrüstung zur Rückgewinnung und Zylinder den entsprechenden Normen genügen.

- d) Pumpen Sie das Kältemittel nach Möglichkeit ab.
- e) Wenn kein Unterdruck hergestellt werden kann, nutzen Sie einen Verteiler, sodass das Kältemittel aus verschiedenen Bereichen des Systems entfernt werden kann.
- f) Das Behältnis muss vor dem Auffangen des Kältemittels auf einer Waage stehen.
- g) Schalten Sie die Pumpe zum Abpumpen ein und betreiben Sie sie nach Herstelleranweisungen.
- h) Überfüllen Sie die Zylinder nicht. (nicht mehr als 80% der Flüssigkeitsfüllmenge).
- i) Der maximale Betriebsdruck des Zylinders darf nicht überschritten werden, nicht einmal vorübergehend.
- j) Sobald die Behältnisse korrekt befüllt wurden und der Vorgang abgeschlossen ist, müssen die Behälter und die Anlage unverzüglich aus dem Anlagenbereich entfernt werden und sämtliche Absperrventile an der Anlage müssen geschlossen werden.
- k) Das aufgefangene Kältemittel darf erst in eine andere Kälteanlage eingefüllt werden, wenn diese gereinigt und überprüft wurde.

#### 24. Kennzeichnung

Geräte sind mit einer Kennzeichnung zu versehen, die darauf hinweist, dass sie außer Betrieb gesetzt wurden und das Kältemittel entnommen wurde. Die Kennzeichnung muss mit einem Datum und einer Unterschrift versehen werden. Stellen Sie sicher, dass die Anlage mit einer Kennzeichnung versehen ist, die auf das enthaltene zündfähige Kältemittel hinweist.

#### 25. Rückgewinnung

Beim Entfernen des Kältemittels aus einem System, entweder zu Wartungs- oder Außerbetriebsetzungszwecken, empfiehlt es sich, mithilfe des bewährten Verfahrens sicherzustellen, dass das gesamte Kältemittel sicher entnommen wird.

Beim Umfüllen von Kältemittel in Behälter sollten ausschließlich dafür geeignete Sammelbehälter eingesetzt werden. Stellen Sie sicher, dass eine ausreichende Anzahl an Behältern für die gesamte Menge an Kältemittel aus dem System zur Verfügung steht. Alle zu verwendenden Behälter müssen für das zurückgewonnene Kältemittel bestimmt und gekennzeichnet sein (d. h. spezielle Zylinder für die Kältemittelrückgewinnung). Zylinder müssen vollständig und das Überdruckventil sowie dazugehörige Absperrventile in gutem Betriebszustand sein. Leere Sammelbehältnisse sind vor dem Auffangen zu entleeren und nach Möglichkeiten abzukühlen.

Die Rückgewinnungsanlage muss in einem guten Betriebszustand sein. Eine Betriebsanleitung muss zu der Anlage griffbereit sein und sie muss für das Auffangen aller einschlägigen Kältemittel, einschließlich, falls zutreffend, brennbarer Kältemittel, geeignet sein. Außerdem muss eine Reihe kalibrierter Waagen in gutem Betriebszustand bereitstehen. Schläuche müssen vollständig und mit leckfreien Verbindungen ausgestattet und in gutem Zustand sein. Vor der Verwendung der Rückgewinnungsanlage muss sie auf ihren betriebssicheren Zustand hin überprüft werden. Sie muss korrekt gewartet sein und sämtliche zugehörige elektrische Komponenten müssen abgedichtet sein, damit im Falle einer Freisetzung kein Kältemittel entzündet werden kann. Ziehen Sie im Zweifelsfall den Hersteller zurate. Das aufgefangene Kältemittel ist dem Kältemittellieferanten in geeigneten Sammelbehältern zurückzugeben und ein entsprechender Entsorgungsnachweis auszustellen. Kältemittel dürfen in Auffangbehältern nicht vermischt werden, ganz besonders nicht in Fässern.

Falls Kompressoren oder Kompressoröle entfernt werden müssen, müssen diese bis zu einem geeigneten Maß aus der Anlage entfernt werden, um sicherzustellen, dass kein brennbares Kältemittel im Schmierstoff verbleibt. Die Evakuierung muss vor der Rückgabe des Kompressors an den Lieferanten stattfinden. Zum Beschleunigen dieses Vorgangs ist ausschließlich eine elektrische Beheizung des Kompressorgehäuses zulässig. Beim Ablassen von Öl aus einem System ist auf eine sichere Durchführung zu achten.

# VORSICHTSMASSNAHMEN BEI DER INSTALLATION (R32)

## Wichtige Überlegungen

1. Das Klimagerät muss von Fachpersonal installiert werden und die Installationsanleitung ist nur für das professionelle Installationspersonal bestimmt! Die Installationsvorschriften sollten unseren Kundendienstvorschriften unterliegen.
2. Bei der Befüllung mit brennbarem Kältemittel besteht die Gefahr von schweren Verletzungen und Sachschäden.
3. Nach Abschluss der Installation ist eine Leckprüfung durchzuführen.
4. Es ist unerlässlich, dass vor Wartungsarbeiten oder Reparaturen an einer Klimaanlage mit brennbarem Kältemittel eine Sicherheitsprüfung durchgeführt wird, um die Brandgefahr auf ein Minimum zu begrenzen.
5. Der Betrieb des Gerätes muss gemäß kontrollierten Abläufen erfolgen, um jedes Risiko durch das brennbare Gas oder den brennbaren Dampf während des Betriebs auf ein Mindestmaß zu reduzieren.
6. Vorgaben für das Gesamtgewicht des eingefüllten Kältemittels und die Größe eines Raums, der mit einem Kühlgerät ausgestattet werden soll (siehe folgende Tabellen GG.1 und GG.2)

## Maximale Füllmenge und vorgeschriebene Mindestfläche

$$m_1 = (4 \text{ m}^3) \times LFL, m_2 = (26 \text{ m}^3) \times LFL, m_3 = (130 \text{ m}^3) \times LFL$$

Dabei gilt:  $LFL =$  untere Zündgrenze in  $\text{kg/m}^3$ ; die LFL von R32 liegt bei  $0,306 \text{ kg/m}^3$ .

### Für Geräte mit einer Füllmenge $m_1 < M = m_2$ gilt:

Für die maximale Füllmenge in einem Raum gilt folgende Formel:

$$m_{\max} = 2,5 \times (LFL)^{(5/4)} \times h_0 \times (A)^{1/2}$$

Die vorgeschriebene Mindestfläche  $A_{\min}$  für die Installation eines Gerätes mit einer Kältemittelfüllmenge  $M$  (kg) sollte folgender

Formel entsprechen:  $A_{\min} = (M / (2,5 \times (LFL)^{(5/4)} \times h_0))^2$

Wobei :

**Tabelle GG.1 - Höchstfüllmenge (kg)**

Kategorie	LFL (kg/m <sup>3</sup> )	h <sub>0</sub> (m)	Fläche (m <sup>2</sup> )						
			4	7	10	15	20	30	50
R32	0,306	1	1,14	1,51	1,8	2,2	2,54	3,12	4,02
		1,8	2,05	2,71	3,24	3,97	4,58	5,61	7,254
		2,2	2,5	3,31	3,96	4,85	5,6	6,86	8,85

**Tabelle GG.2 - Mindestraumfläche (m<sup>2</sup>)**

Kategorie	LFL (kg/m <sup>3</sup> )	h <sub>0</sub> (m)	Füllmenge (M) (kg) Mindestraumfläche (m <sup>2</sup> )						
			1,224 kg	1,836 kg	2,448 kg	3,672 kg	4,896 kg	6,12 kg	7,956 kg
R32	0,306	0,6		29	51	116	206	321	543
		1		10	19	42	74	116	196
		1,8		3	6	13	23	36	60
		2,2		2	4	9	15	24	40

## Sicherheitsgrundsätze für die Installation

### 1. Sicherheit am Installationsort



Offenes Feuer ist untersagt



Belüftung ist erforderlich

### 2. Betriebssicherheit



Statische Elektrizität beachten



Schutzkleidung und antistatische Handschuhe müssen getragen werden



Benutzung von Mobiltelefonen ist untersagt

## VORSICHTSMASSNAHMEN BEI DER INSTALLATION (R32)

### 3. Installationssicherheit

- Lecksuchgerät für Kältemittel
- Geeigneter Installationsort



Das linke Bild ist die schematische Darstellung eines Lecksuchgerätes.

Bitte beachten Sie:

1. Der Installationsort sollte gut belüftet sein.
2. Die Standorte für die Installation und Wartung einer Klimaanlage, die das Kältemittel R32 verwendet, sollten frei von offenem Feuer oder Schweißarbeiten, Rauchen, Trockenöfen oder anderen Wärmequellen sein, die höher als 548 sind und leicht offenes Feuer erzeugen.
3. Bei der Installation einer Klimaanlage sind die entsprechenden antistatischen Maßnahmen zu treffen, wie das Tragen antistatischer Kleidung und/oder Handschuhe.
4. Es muss ein Installationsort gewählt werden, der gut zugänglich für Installations- oder Wartungsarbeiten ist. Die Lufteinlässe und -auslässe der Innen- und Außengeräte dürfen nicht von Hindernissen umgeben sein oder sich in der Nähe von Hitzequellen oder brennbaren und/oder explosionsfähigen Umgebungen befinden.
5. Wenn während der Installation Kältemittel aus dem Innengerät entweicht, muss sofort das Ventil des Außengerätes geschlossen werden und alle Personen sollten das Zimmer verlassen, bis das Kältemittel vollständig entwichen ist (15 Minuten). Wenn das Produkt defekt ist, muss das defekte Produkt zur Wartungsstelle zurückgebracht werden. Es ist untersagt, den Kältemittelschlauch zu schweißen oder andere Arbeiten am Ort des Benutzers durchzuführen.
6. Es muss eine Stelle gewählt werden, an welcher der Luftstrom aus dem Lufteinlass- und -auslass des Innengerätes gleich ist.
7. Orte, an denen sich andere elektrische Produkte, Netzstecker und Steckdosen, Küchenschränke, Betten, Sofas und andere Wertsachen direkt unter den Linien an den beiden Seiten des Gerätes befinden, sind zu vermeiden.

#### Empfohlene Werkzeuge

Werkzeug	Abbildung	Werkzeug	Abbildung	Werkzeug	Abbildung
Standard-Schraubenschlüssel		Rohrschneider		Vakuumpumpe	
Verstellbarer/Rollgabelschlüssel		Schraubendreher (Kreuzschlitz & Schlitz)		Schutzbrille	
Drehmomentschlüssel		Verteiler und Messgeräte		Arbeitshandschuhe	
Innensechskantschlüssel oder Inbusschlüssel		Wasserwaage		Kältemittelwaage	
Bohrer und Bohrereinsätze		Bördelwerkzeug		Mikrometer-Messgerät	
Lochsäge		Zangenampermeter			

## VORSICHTSMASSNAHMEN BEI DER INSTALLATION



### Rohrlänge und zusätzliches Kältemittel

Leistung von Inverter-Modellen (Btu/h)	9K–12K	18K–24K
Länge der Rohrleitung mit Standardbefüllung	5 m	5 m
Max. Entfernung zwischen Innen- und Außengerät	25 m	25 m
Zusatzbefüllung Kältemittel	15 g/m	25 g/m
Max. Höhenunterschied zwischen Innen- und Außengerät	10 m	10 m
Kältemitteltyp	R32	R32

### Drehmoment-Parameter

Rohrgröße	Newtonmeter [N x m]	Pound-Force-Foot (bf-ft)	Kilogram-Force-Meter (kgf-m)
1/4 Zoll (Ø 6,35)	15–20	11,1–14,8	1,5–2,0
3/8 Zoll (Ø 9,52)	31–35	22,9–25,8	3,2–3,6
1/2 Zoll (Ø 12)	45–50	33,2–36,9	4,6–5,1
5/8 Zoll (Ø 15,88)	60–65	44,3–48,0	6,1–6,6

### Zweckgebundenes Verteilergerät und Kabel für Klimaanlage

WECHSELRICHTERTYP MODELL-Leistung (Btu/h)		9k	12k	18k	24k
		Querschnitt			
Netzkabel	N	1,5 mm <sup>2</sup>	1,5 mm <sup>2</sup>	1,5 mm <sup>2</sup>	2,5 mm <sup>2</sup>
	L	1,5 mm <sup>2</sup>	1,5 mm <sup>2</sup>	1,5 mm <sup>2</sup>	2,5 mm <sup>2</sup>
		1,5 mm <sup>2</sup>	1,5 mm <sup>2</sup>	1,5 mm <sup>2</sup>	2,5 mm <sup>2</sup>
Verbindungskabel	N	0,75 mm <sup>2</sup>	0,75 mm <sup>2</sup>	0,75 mm <sup>2</sup>	0,75 mm <sup>2</sup>
	L oder (L)	0,75 mm <sup>2</sup>	0,75 mm <sup>2</sup>	0,75 mm <sup>2</sup>	0,75 mm <sup>2</sup>
	1	0,75 mm <sup>2</sup>	0,75 mm <sup>2</sup>	0,75 mm <sup>2</sup>	0,75 mm <sup>2</sup>
		0,75 mm <sup>2</sup>	0,75 mm <sup>2</sup>	0,75 mm <sup>2</sup>	0,75 mm <sup>2</sup>

 Hinweis: Diese Tabelle dient nur als Referenz. Die Installation muss den Anforderungen der örtlichen Gesetze und Vorschriften entsprechen.

## INSTALLATION DES INNENGERÄTS

### Schritt 1: Wahl des Installationsortes

- 1.1 Stellen Sie sicher, dass die Installation den Mindestabmessungen der Montage (unten definiert) entspricht und die minimale und maximale Länge der Anschlussleitungen sowie die maximale Höhenänderung, wie im Abschnitt Systemanforderungen definiert, einhält.
- 1.2 Lufteintritt und -austritt sind frei von Hindernissen, um einen ordnungsgemäßen Luftstrom durch den Raum zu gewährleisten.
- 1.3 Kondensat kann einfach und sicher abgeleitet werden.
- 1.4 Alle Anschlüsse können einfach am Außengerät vorgenommen werden.
- 1.5 Das Innengerät befindet sich außerhalb der Reichweite von Kindern.
- 1.6 Eine Montagewand, die stark genug ist, um das Vierfache des vollen Gewichts und der Vibrationen des Geräts auszuhalten.
- 1.7 Der Filter ist für die Reinigung leicht zugänglich.
- 1.8 Lassen Sie genügend Platz, um den Zugang für routinemäßige Wartungsarbeiten zu ermöglichen.
- 1.9 Montieren Sie das Gerät mindestens 3 m von der Antenne des Fernsehgeräts oder Radios entfernt. Der Betrieb der Klimaanlage kann den Radio- oder Fernsehempfang in Gebieten mit schwachem Empfang stören. Für das betroffene Gerät kann ein Verstärker erforderlich sein.
- 1.10 Montieren Sie das Gerät wegen der korrosiven Umgebung nicht in einer Waschküche oder neben einem Schwimmbekken.
- 1.11 Für Gebiete mit ETL-Zertifizierung: Achtung – Montieren Sie die untersten beweglichen Teile mindestens 2,4 m über dem Boden oder der Geländeoberkante

### Mindestabstände in Innenräumen

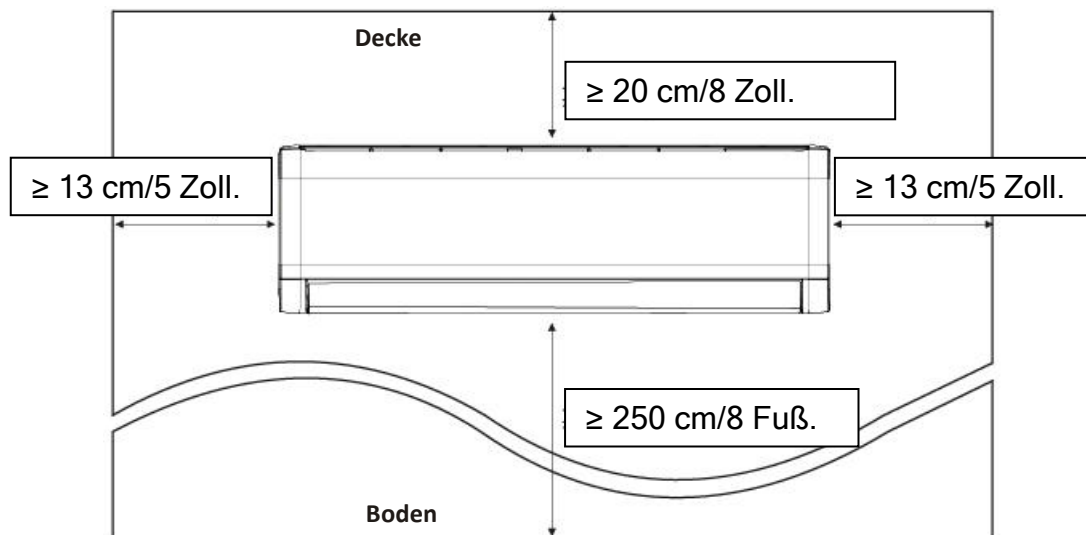

### Schritt 2: Anbringen der Montageplatte

- 2.1 Nehmen Sie die Montageplatte von der Rückseite des Innengeräts ab.
- 2.2 Stellen Sie sicher, dass die Mindestanforderungen an die Montageabmessungen, wie in Schritt 1 angegeben, erfüllt sind. Bestimmen Sie entsprechend der Größe der Montageplatte die Position und halten Sie die Montageplatte an der Wand.
- 2.3 Richten Sie die Montageplatte mit einer Wasserwaage waagrecht aus und markieren Sie dann die Positionen der Schraubenlöcher an der Wand.
- 2.4 Legen Sie die Montageplatte ab und bohren Sie mit dem Bohrer Löcher an den markierten Stellen.
- 2.5 Setzen Sie Gummi-Expansionsdübel in die Löcher ein, hängen Sie dann die Montageplatte ein und befestigen Sie sie mit Schrauben.

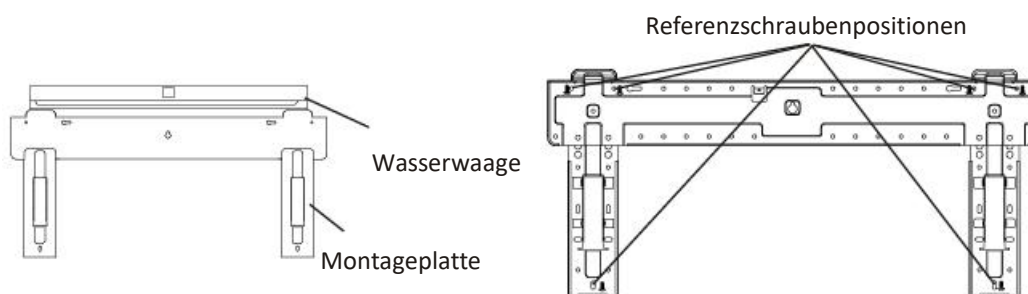

Hinweis:

- (I) Stellen Sie sicher, dass die Montageplatte nach der Montage fest genug und flach an der Wand anliegt.
- (II) Die gezeigte Abbildung kann vom tatsächlichen Objekt abweichen, bitte nehmen Sie letzteres als Grundlage.

### Schritt 3: Bohren des Wandlochs

Für die Kältemittelleitung, das Ablaufrohr und die Anschlusskabel muss ein Loch in die Wand gebohrt werden.

- 3.1 Wählen Sie die Stelle, an der das Loch für die Rohrleitung je nach Position der Montageplatte gebohrt wird.
- 3.2 Das Loch sollte einen Durchmesser von mindestens 70 mm haben und einen kleinen schrägen Winkel aufweisen, um den Abfluss zu erleichtern.
- 3.3 Bohren Sie das Wandloch mit einem 70-mm-Kernbohrer und mit kleinem Schrägwinkel etwa 5 bis 10 mm unter dem Ende des Innengeräts.
- 3.4 Setzen Sie die Wandeinbauhülse und die Wandeinbauhülсенabdeckung (beides sind optionale Teile) zum Schutz der Anschlussteile ein.

### Achtung:

Achten Sie beim Bohren des Wandlochs darauf, dass Sie nicht auf Stromleitungen, Rohrleitungen und andere empfindliche Bauteile treffen.

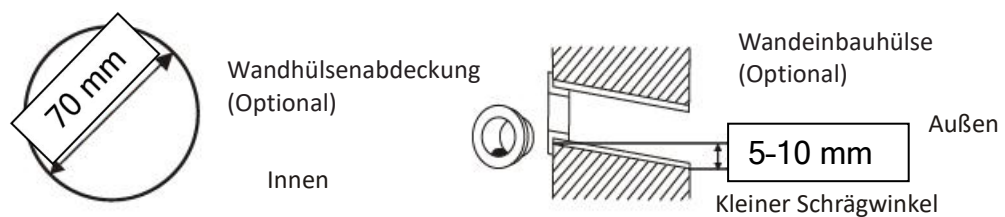

### Schritt 4: Anschluss der Kältemittelleitung

- 4.1 Wählen Sie je nach Position der Wandbohrung den entsprechenden Rohrleitungsmodus. Es gibt drei optionale Rohrleitungsmodi für Innengeräte, wie in der Abbildung unten dargestellt: Im Rohrleitungsmodus 1 bzw. Rohrleitungsmodus 3 sollte die Kunststoffolie des Rohrleitungsausgangs und des Kabelausgangs auf der entsprechenden Seite des Innengeräts mit einer Schere ausgeschnitten werden.

**Hinweis:** Wenn Sie die Kunststoffolie am Ausgang abschneiden, sollte der Schnitt geglättet werden.

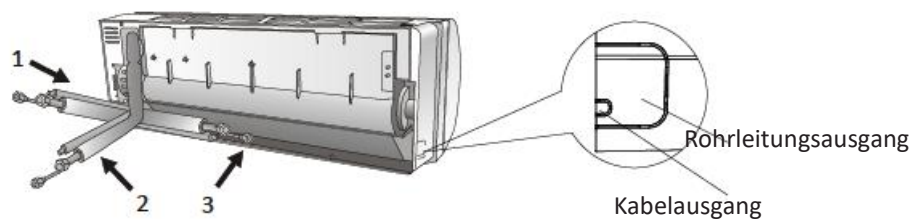

- 4.2 Biegen Sie die Verbindungsrohre mit dem Anschluss nach oben, wie in der Abbildung gezeigt.

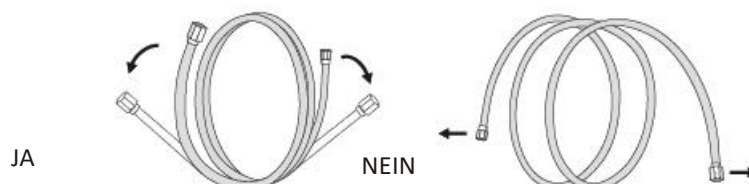

- 4.3 Nehmen Sie die Kunststoffabdeckung in den Rohranschlüssen ab und entfernen Sie die Schutzabdeckung am Ende der Rohrleitungsanschlüsse.
- 4.4 Prüfen Sie, ob der Anschluss der Anschlussleitung verschmutzt ist, und stellen Sie sicher, dass der Anschluss sauber ist.
- 4.5 Drehen Sie nach dem Ausrichten an der Mitte die Mutter des Anschlussrohrs, um die Mutter mit der Hand so fest wie möglich anzuziehen.
- 4.6 Ziehen Sie sie mit einem Drehmomentschlüssel gemäß den Drehmomentwerten in der Tabelle mit den Drehmomentanforderungen an; (siehe Tabelle mit den Drehmomentanforderungen im Abschnitt

## VORSICHTSMASSNAHMEN BEI DER INSTALLATION).

- 4.7 Umwickeln Sie die Verbindung mit dem Isolierband.

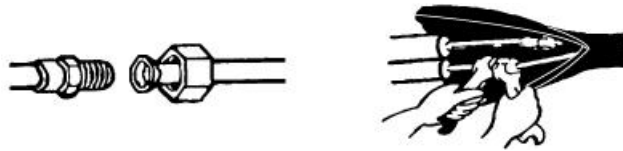

**Hinweis:** Für das Kältemittel R32 sollte der Anschluss im Freien platziert werden.

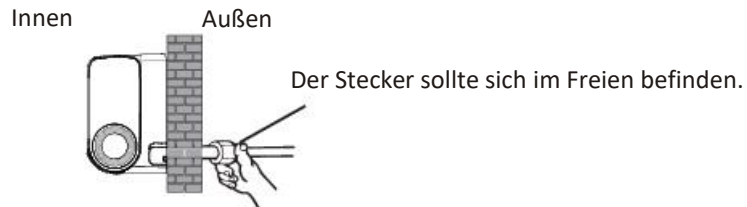

### Schritt 5: Anschluss des Ablaufschlauchs

- 5.1 Ablaufschlauch (ggf.) anpassen

Einige Modelle besitzen an beiden Seiten des Innengeräts Ablauföffnungen. Sie können eine davon wählen, um den Ablaufschlauch anzuschließen. Und verstopfen Sie die unbenutzte Ablassöffnung mit dem in einer der Öffnungen angebrachten Gummi.

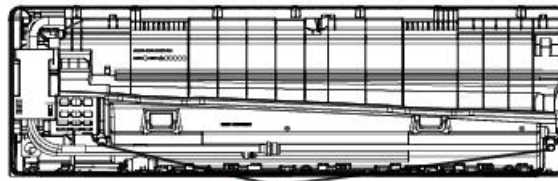

Ablauföffnungen

- 5.2 Schließen Sie den Ablaufschlauch an der Ablauföffnung an. Stellen Sie sicher, dass die Verbindung fest sitzt und gut abdichtet.

- 5.3 Umwickeln Sie die Verbindung fest mit Teflonband, um Leckagen zu vermeiden.

**Hinweis:** Vergewissern Sie sich, dass keine Verdrehungen oder Beulen vorhanden sind, und die Rohre sollten schräg nach unten verlegt werden, um Verstopfungen zu vermeiden, damit ein ordnungsgemäßer Abfluss gewährleistet ist.

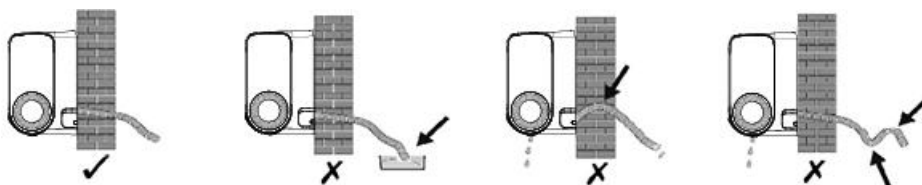

### Schritt 6: Verkabelung

- 6.1 Wählen Sie die richtige Kabelgröße, die durch den maximalen Betriebsstrom auf dem Typenschild bestimmt wird. (Überprüfen Sie die Kabelgröße, siehe Abschnitt **VORSICHTSMASSNAHMEN BEI DER INSTALLATION**)
- 6.2 Öffnen Sie die Frontplatte des Innengeräts.
- 6.3 Öffnen Sie mit einem Schraubendreher den Deckel des elektrischen Schaltkastens, um die Klemmleiste freizulegen.
- 6.4 Schrauben Sie die Kabelklemme ab.
- 6.5 Führen Sie ein Ende des Kabels von der Rückseite des rechten Endes des Innengeräts in den Schaltkasten ein.
- 6.6 Schließen Sie die Drähte gemäß dem Schaltplan auf dem Deckel des elektrischen Schaltkastens an die entsprechenden Klemmen an. Und sorgen Sie dafür, dass sie ordnungsgemäß verbunden sind.
- 6.7 Schrauben Sie die Kabelschelle an, um die Kabel zu befestigen.
- 6.8 Bringen Sie die Abdeckung des elektrischen Schaltkastens und die Frontplatte wieder an.

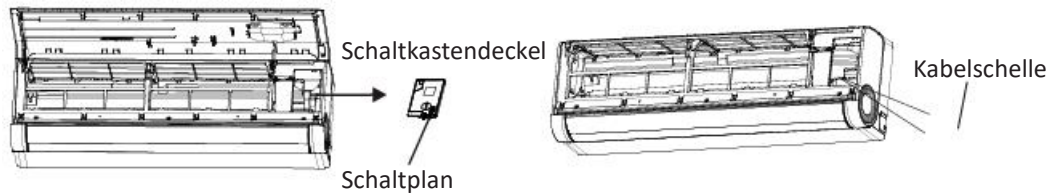

### Schritt 7: Umwickeln der Rohrleitungen und Kabel

Nachdem alle Kältemittelleitungen, Anschlussdrähte und der Ablaufschlauch verlegt sind, müssen diese aus Platzgründen und zum Schutz und zur Isolierung mit Isolierband gebündelt werden, bevor sie durch das Wandloch geführt werden.

- 7.1 Ordnen Sie die Rohre, Kabel und den Ablaufschlauch wie auf der folgenden Abbildung an

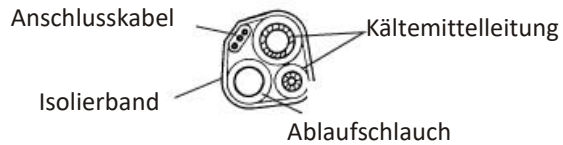

- Hinweis:** (I) Vergewissern Sie sich, dass der Ablaufschlauch unten liegt.  
(II) Vermeiden Sie das Überkreuzen und Biegen von Teilen.

- 7.2 Wickeln Sie mit dem Isolierband die Kältemittelleitungen, die Anschlusskabel und den Ablaufschlauch fest zusammen.

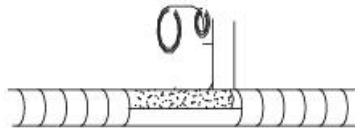

### Schritt 8: Montage des Innengeräts

- 8.1 Führen Sie die Kältemittelleitungen, Anschlussdrähte und den Ablaufschlauch langsam gebündelt durch das Wandloch.  
8.2 Haken Sie die Oberseite des Innengeräts an der Montageplatte ein.  
8.3 Üben Sie leichten Druck auf die linke und rechte Seite des Innengeräts aus. Stellen Sie sicher, dass das Innengerät fest eingehängt ist.  
8.4 Drücken Sie die Unterseite des Innengeräts nach unten, damit die Schnapper in die Haken der Montageplatte einrasten können, und vergewissern Sie sich, dass sie fest eingehakt sind.

**Wenn die Kältemittelleitungen bereits in die Wand eingelassen wurden, oder wenn Sie die Leitungen an der Wand anschließen wollen, gehen Sie wie folgt vor:**

- (I) Ergreifen Sie beiden Enden der Bodenplatte. Drücken Sie leicht nach außen, um die Bodenplatte abzunehmen.  
(II) Hängen Sie die Oberseite des Innengeräts ohne Rohrleitungen und Kabel an die Montageplatte.  
(III) Heben Sie das Innengerät vor der Wand an, klappen Sie die Halterung an der Montageplatte aus und stützen Sie das Innengerät mit dieser Halterung ab, sodass ein großer Freiraum für die Bedienung entsteht.  
(IV) Führen Sie die Kältemittelleitungen und die Verdrahtung durch, schließen Sie den Ablaufschlauch an und umwickeln Sie sie wie in **Schritt 4 bis 7** beschrieben.  
(V) Bringen Sie die Halterung der Montageplatte wieder an.  
(VI) Drücken Sie die Unterseite des Innengeräts nach unten, damit es in die unteren Haken der Montageplatte einrastet, und vergewissern Sie sich, dass es fest eingehakt ist.  
(VII) Befestigen Sie die Bodenplatte des Innengeräts wieder.

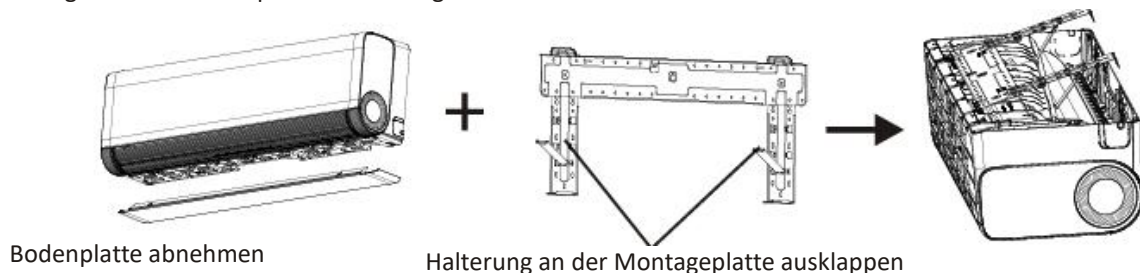

## INSTALLATION DES AUßENGERÄTS

### Schritt 1: Wahl des Installationsortes

Wählen Sie wie folgt einen Ort aus:

- 1.1 Installieren Sie das Außengerät nicht in der Nähe von Hitze- oder Dampfquellen oder von entzündlichem Gas.
- 1.2 Installieren Sie das Gerät nicht an einem Ort, an dem es übermäßig Wind oder Staub ausgesetzt wird.
- 1.3 Installieren Sie das Gerät nicht an einem Ort, an dem häufig Personen vorbeigehen. Wählen Sie einen Ort, an dem die Nachbarn nicht durch Abluft und Betriebsgeräusche gestört werden.
- 1.4 Installieren Sie das Gerät nach Möglichkeit nicht an einem Ort, an dem es direkter Sonneneinstrahlung ausgesetzt ist. (Falls doch, verwenden Sie gegebenenfalls einen Sonnenschutz, der den Luftstrom nicht behindert.)
- 1.5 Halten Sie die in der Abbildung eingezeichneten Abstände ein, damit die Luft ungehindert zirkulieren kann.
- 1.6 Bringen Sie das Außengerät an einem sicheren und stabilen Standort an.
- 1.7 Falls das Außengerät Vibrationen ausgesetzt wird, bringen Sie Gummidichtungen an den Füßen des Geräts an.

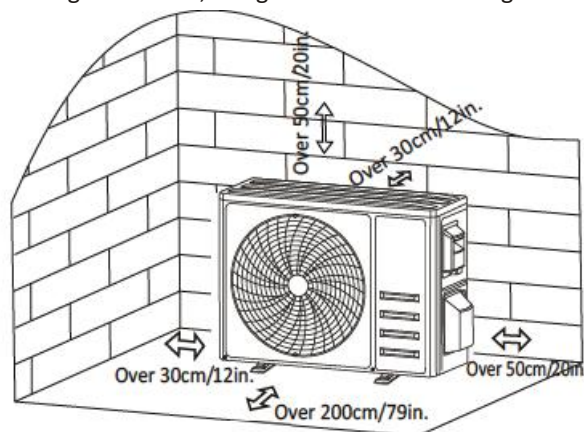

Over 30cm/12in.	Über 30 cm/12 Zoll.
Over 200cm/79in.	Über 200 cm/79 Zoll.
Over 50cm/20m.	Über 50 cm/20 m.

### Schritt 2: Installation des Ablaufschlauchs

- 2.1 Dieser Schritt gilt nur für Modelle mit Wärmepumpe oder RCACs.
- 2.2 Stecken Sie den Ablaufanschluss in die Öffnung an der Unterseite des Außengeräts.
- 2.3 Schließen Sie den Ablaufschlauch an die Anschluss an und stellen Sie sicher, dass die Verbindung ausreichend fest sitzt.

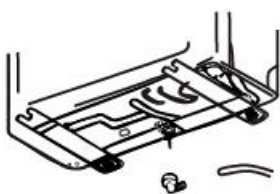

Ablaufanschluss

Ablaufschlauch

### Schritt 3: Befestigen des Außengeräts

- 3.1 Markieren Sie entsprechend den Einbaumaßen des Außengeräts die Einbauposition für die Dehnschrauben.
- 3.2 Bohren Sie Löcher, entfernen Sie den Betonstaub und setzen Sie die Bolzen ein.
- 3.3 Bringen Sie ggf. 4 Gummitücher auf dem Loch an, bevor Sie das Außengerät ansetzen (optional). Dadurch werden Vibrationen und Geräusche reduziert.
- 3.4 Setzen Sie den Sockel des Außengeräts auf die Schrauben und die vorgebohrten Löcher.
- 3.5 Verwenden Sie einen Schraubenschlüssel, um das Außengerät mit Schrauben zu befestigen.

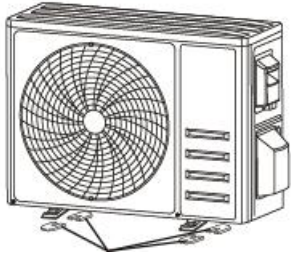

4 Gummitücher anbringen (optional)

**Hinweis:**

Das Außengerät kann an einer Wandhalterung befestigt werden.

Befolgen Sie die Anleitung der Wandhalterung, um die Wandhalterung an der Wand zu befestigen, und befestigen Sie dann das Außengerät daran und halten Sie es horizontal.

Die Wandhalterung muss mindestens das 4-fache des Gewichts des Außengeräts tragen können.

**Schritt 4: Verkabelung vornehmen**

- 4.1 Schrauben Sie mit einem Kreuzschlitzschraubendreher die Abdeckung der Verdrahtung ab; greifen Sie sie und drücken Sie sie vorsichtig nach unten, um sie abzunehmen.
- 4.2 Schrauben Sie die Kabelschelle ab und nehmen Sie sie ab.
- 4.3 Schließen Sie die Anschlussdrähte gemäß dem im Inneren der Abdeckung der Verdrahtung aufgeklebten Schaltplan an die entsprechenden Klemmen an, und stellen Sie sicher, dass alle Verbindungen fest und sicher sind.
- 4.4 Bringen Sie die Kabelschelle und die Abdeckung der Verdrahtung wieder an.

**Hinweis:** Beim Anschließen der Kabel von Innen- und Außengeräten muss die Stromversorgung unterbrochen werden.

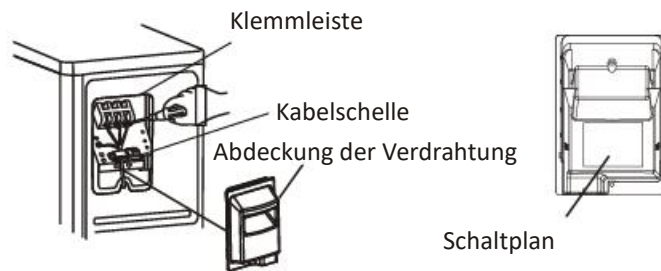

**Schritt 5: Anschluss der Kältemittelleitung**

- 5.1 Schrauben Sie den Ventildeckel ab und drücken Sie ihn leicht nach unten, um ihn abzunehmen (falls der Ventildeckel vorhanden ist).
- 5.2 Entfernen Sie die Schutzkappen vom Ende der Ventile.
- 5.3 Nehmen Sie die Kunststoffabdeckung in den Rohranschlüssen ab und prüfen Sie, ob sich am Anschluss des Verbindungsrohrs Schmutz befindet und stellen Sie sicher, dass der Anschluss sauber ist.
- 5.4 Drehen Sie nach dem Ausrichten an der Mitte die Mutter des Anschlussrohrs, um die Mutter mit der Hand so fest wie möglich anzuziehen.
- 5.5 Halten Sie das Gehäuse des Ventils mit einem Schraubenschlüssel fest und ziehen Sie die Überwurfmutter mit einem Drehmomentschlüssel gemäß den Drehmomentwerten in der Tabelle mit den Drehmomentanforderungen an. (Siehe Tabelle der Drehmomentanforderungen im Abschnitt **VORSICHTSMASSNAHMEN BEI DER INSTALLATION**)

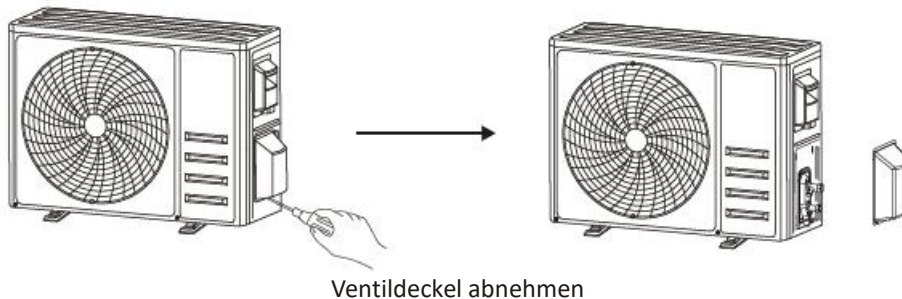

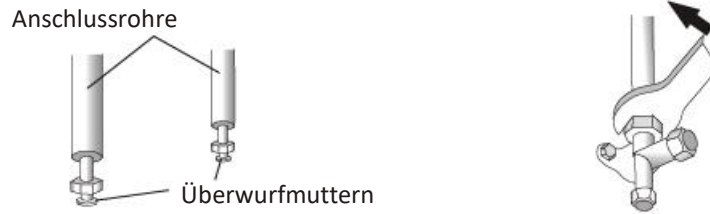

### **Schritt 6: Vakuumpumpe**

- 6.1 Nehmen Sie mit einem Schraubenschlüssel die Schutzkappen vom Serviceanschluss, Niederdruckventil und Hochdruckventil des Außengeräts ab.
- 6.2 Schließen Sie den Druckschlauch des Verteilmessgerät an den Serviceanschluss am Niederdruckventil des Außengeräts an.
- 6.3 Verbinden Sie den Füllschlauch vom Verteilmessgerät mit der Vakuumpumpe.
- 6.4 Öffnen Sie das Niederdruckventil des Verteilmessgeräts und schließen Sie das Hochdruckventil.
- 6.5 Schalten Sie die Vakuumpumpe ein, um das System zu vakuumieren.
- 6.6 Die Vakuumzeit sollte nicht weniger als 15 Minuten betragen, oder stellen Sie sicher, dass das Verbundmanometer -0,1 MPa (-76 cmHg) anzeigt.
- 6.7 Schließen Sie das Niederdruckventil des Verteilmessgeräts und schalten Sie das Vakuum aus.
- 6.8 Halten Sie den Druck für 5 Minuten, stellen Sie sicher, dass der Rücksprung des Zeigers des Verbundmanometers 0,005 MPa nicht überschreitet.
- 6.9 Öffnen Sie das Niederdruckventil mit dem Sechskantschlüssel entgegen dem Uhrzeigersinn um 1/4 Umdrehung, damit sich etwas Kältemittel in das System füllen kann, und schließen Sie das Niederdruckventil nach 5 Sekunden und ziehen Sie den Druckschlauch schnell ab.
- 6.10 Prüfen Sie alle Verbindungen im Innen- und Außenbereich mit Seifenwasser oder einem Lecksuchgerät auf Undichtigkeiten.
- 6.11 Öffnen Sie das Niederdruckventil und das Hochdruckventil des Außengeräts vollständig mit einem Sechskantschlüssel.
- 6.12 Bringen Sie die Schutzkappen des Serviceanschlusses, des Niederdruckventils und des Hochdruckventils des Außengeräts wieder an.
- 6.13 Befestigen Sie den Ventildeckel wieder.

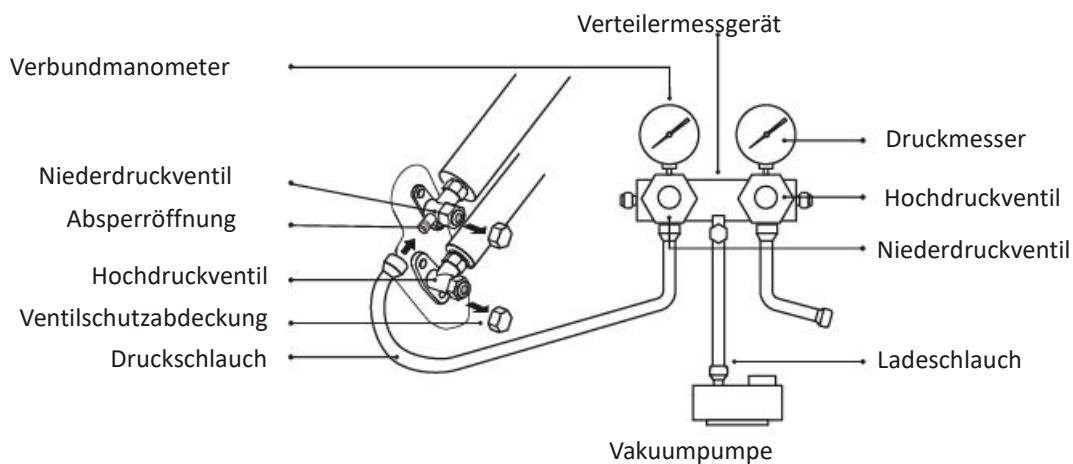

**Prüfungen vor dem Testlauf**

Führen Sie vor dem Testlauf die folgenden Prüfungen durch.

Beschreibung	Prüfverfahren
Elektrische Sicherheitprüfung	<ul style="list-style-type: none"> <li>• Prüfen Sie, ob die Versorgungsspannung mit der Spezifikation übereinstimmt.</li> <li>• Prüfen Sie, ob eine falsche oder fehlende Verbindung zwischen den Stromversorgungsleitungen, der Signalleitung und den Erdungsleitungen besteht.</li> <li>• Prüfen Sie, ob der Erdungswiderstand und der Isolationswiderstand den Anforderungen entsprechen.</li> </ul>
Prüfung der Installationssicherheit	<ul style="list-style-type: none"> <li>• Prüfen Sie die Richtung und die Glattheit des Ablaufrohrs.</li> <li>• Stellen Sie sicher, dass die Verbindung der Kältemittelleitung vollständig installiert ist.</li> <li>• Überprüfen Sie die Sicherheit der Installation des Außengeräts, der Montageplatte und des Innengeräts.</li> <li>• Stellen Sie sicher, dass die Ventile vollständig geöffnet sind.</li> <li>• Stellen Sie sicher, dass sich keine Fremdkörper oder Werkzeuge im Gerät befinden.</li> <li>• Schließen Sie die Installation des Lufteinlassgitters und der Verkleidung der Inneneinheit ab.</li> </ul>
Erkennung von Kältemittelleckagen	<ul style="list-style-type: none"> <li>• Die Rohrleitungsverbindung, der Anschluss der beiden Ventile des Außengeräts, der Ventilschieber, die Schweißöffnung usw., wo Leckagen auftreten können.</li> <li>• Schaumprüfung: Tragen Sie Seifenwasser oder Schaum gleichmäßig auf die Teile auf, an denen Leckagen auftreten können, und beobachten Sie, ob sich Blasen bilden oder nicht; wenn nicht, liegen keine Leckagen vor und das Gerät ist sicher.</li> <li>• Lecksuchgerät: Verwenden Sie ein professionelles Lecksuchgerät und lesen Sie die Betriebsanleitung, erkennen Sie die Stelle, an der Leckagen auftreten können.</li> <li>• Die Dauer der Lecksuche sollte für jede Position 3 Minuten oder länger dauern. Wenn das Testergebnis zeigt, dass eine Leckage vorliegt, sollte die Mutter nachgezogen und erneut getestet werden, bis keine Leckage mehr auftritt. Umwickeln Sie nach Abschluss der Lecksuche den freiliegenden Rohranschluss des Innengeräts mit Wärmedämmmaterial und umwickeln Sie ihn mit Isolierband.</li> </ul>

**Anweisungen zum Testlauf**



1. Schalten Sie die Stromversorgung ein.
2. Drücken Sie dann die EIN-/AUS-Taste auf der Fernbedienung, um das Klimagerät einzuschalten.
3. Drücken Sie die Modustaste, um in den Modus KÜHLEN und HEIZEN umzuschalten.  
Nehmen Sie in jedem Modus die folgenden Einstellungen vor:  
KÜHLEN – Niedrigste Temperatur einstellen  
HEIZEN – Höchste Temperatur einstellen
4. Lassen Sie das Gerät ca. 8 Minuten in jedem Modus laufen und prüfen Sie, ob alle Funktionen ordnungsgemäß ausgeführt werden und die Fernbedienung reagiert. Funktionen wie empfohlen prüfen:
  - 4.1 Reagiert die Auslasslufttemperatur auf die Kühl- und Heizmodi
  - 4.2 Läuft das Wasser ordnungsgemäß aus dem Ablaufschlauch ab
  - 4.3 Drehen sich die Lamellen und die Deflektoren (optional) ordnungsgemäß
5. Beobachten Sie den Zustand des Klimagerätes im Testlauf mindestens 30 Minuten.
6. Nachdem der Testlauf erfolgreich abgeschlossen wurde, kehren Sie zur normalen Einstellung zurück und drücken Sie die EIN-/AUS-Taste auf der Fernbedienung, um das Gerät auszuschalten.
7. Weisen Sie den Benutzer darauf hin, dass er dieses Handbuch vor dem Gebrauch sorgfältig lesen soll. Führen Sie dem Benutzer vor, wie das Klimagerät zu verwenden ist, vermitteln Sie ihm die notwendigen Kenntnisse für Service und Wartung und erklären Sie ihm die Aufbewahrung von Zubehör.

**Hinweis:**

Wenn die Umgebungstemperatur den im Abschnitt BEDIENUNG angegebenen Bereich überschreitet und der Modus KÜHLEN

oder HEIZEN nicht verwendet werden kann, heben Sie die Frontplatte an und bedienen Sie die Notfall-Taste, um den Modus KÜHLEN und HEIZEN einzuschalten.

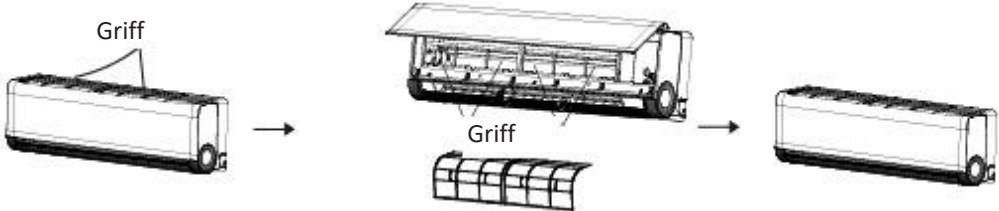
## WARTUNG

<p><b>⚠</b> <b>Warnung</b></p>	<ul style="list-style-type: none"> <li>• Vor der Reinigung müssen Sie das Gerät abschalten und die Stromversorgung für mehr als 5 Minuten unterbrechen.</li> <li>• Das Klimagerät darf unter keinen Umständen mit Wasser gespült werden.</li> <li>• Flüchtige Flüssigkeiten (z. B. Verdünnungsmittel oder Benzin) beschädigen die Klimaanlage. Verwenden Sie daher nur ein weiches, trockenes Tuch oder ein feuchtes Tuch, das mit einem neutralen Reinigungsmittel getränkt ist, um die Klimaanlage zu reinigen.</li> <li>• Achten Sie darauf, das Filtersieb regelmäßig zu reinigen, um zu vermeiden, dass es mit Staub bedeckt wird, der die Wirkung des Filtersiebs beeinträchtigt. Wenn die Betriebsumgebung staubig ist, sollte die Reinigungshäufigkeit entsprechend erhöht werden.</li> <li>• Berühren Sie nach dem Entfernen des Filtersiebs nicht die Lamellen des Innengeräts, um Kratzer zu vermeiden.</li> </ul>
<p><b>Gerät reinigen</b></p>	 <p>Wringen Sie das Tuch aus und wischen Sie vorsichtig die Oberfläche des Geräts ab. Tipp: Wischen Sie die Klimaanlage häufig ab, um sie sauber zu halten und ein gutes Erscheinungsbild zu gewährleisten.</p>
<p><b>Demontage und Montage des Filters</b></p>	<ul style="list-style-type: none"> <li>• Fassen Sie den hochgezogenen Griff am Filter mit der Hand und ziehen Sie den Filter dann vom Gerät weg, sodass der obere Rand des Filters vom Gerät getrennt wird. Der Filter kann durch Anheben nach oben entnommen werden.</li> <li>• Setzen Sie beim Einbau des Filters zuerst das untere Ende des Filtersiebs in die entsprechende Position des Geräts ein und drücken Sie dann das obere Ende des Filters in die entsprechende Klemmposition des Gerätegehäuses.</li> </ul> 
<p><b>Filter reinigen</b></p>	 <p>Nehmen Sie den Filter aus dem Gerät heraus</p> <p>Filter mit Seifenlauge reinigen und an der Luft trocknen lassen.</p> <p>Umgekehrte Reihenfolge wie bei der Entnahme des Filters</p> <p>Filter ersetzen</p> <p>Tipp: Wenn sich im Filter Staub angesammelt hat, reinigen Sie den Filter bitte rechtzeitig, um einen sauberen, gesunden und effizienten Betrieb im Inneren der Klimaanlage zu gewährleisten.</p>
<p><b>Reinigung des inneren Luftkanals</b></p>	<ul style="list-style-type: none"> <li>• Lösen Sie zunächst den Drehknopf in der Mitte der Lamellen und biegen Sie die Lamellen nach außen, um sie herauszunehmen.</li> <li>• Fassen Sie dann beide Seiten der Bodenplatte an und drücken Sie sie nach unten, um die Bodenplatte abzunehmen.</li> <li>• Lösen Sie abschließend die Schnalle der Ableitblecheinheit mit dem Daumen und nehmen Sie sie heraus.</li> <li>• Wischen Sie den Luftkanal und die Lüfterbaugruppe mit einem sauberen und ausgewrungenen feuchten Lappen ab.</li> <li>• Reinigen Sie die entfernten Teile mit Seifenlauge und lassen Sie sie an der Luft trocknen.</li> <li>• Bauen Sie nach der Reinigung die herausgenommenen Teile der Reihe wieder ein.</li> </ul>

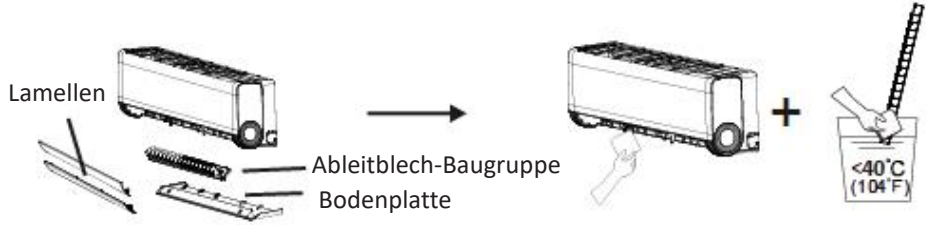
	
<b>Service und Wartung</b>	<ul style="list-style-type: none"> <li>• Wenn das Klimagerät längere Zeit nicht benutzt wird, führen Sie folgende Arbeiten durch: Nehmen Sie die Batterien der Fernbedienung heraus und trennen Sie die Stromversorgung des Klimageräts.</li> <li>• Bei Inbetriebnahme nach längerem Stillstand: <ol style="list-style-type: none"> <li>1. Reinigen Sie das Gerät und das Filtersieb.</li> <li>2. Prüfen Sie, ob sich am Lufteinlass und -auslass von Innen- und Außengeräten Hindernisse befinden.</li> <li>3. Prüfen Sie, ob die Ablaufleitung frei ist.</li> </ol> </li> </ul> <p>Legen Sie die Batterien der Fernbedienung ein und prüfen Sie, ob der Strom eingeschaltet ist.</p>

## BEHEBUNG VON STÖRUNGEN

STÖRUNG	MÖGLICHE URSACHEN
Das Gerät funktioniert nicht.	Stromausfall/Stecker gezogen
	Motorschaden des Innen-/Außenlüfters
	Defekt des thermomagnetischen Schutzschalters des Kompressors
	Defekt der Schutzeinrichtung oder der Sicherungen.
	Anschlüsse locker oder Stecker gezogen
	Der Betrieb kann manchmal zum Schutz des Gerätes eingestellt werden.
	Spannung höher oder niedriger als der Spannungsbereich
	TIMER-ON Funktion aktiviert
	Schaden der Steuerelektronik
Ungewöhnlicher Geruch	Verschmutzter Luftfilter
Wasserrauschen zu hören	Rückfluss von Kältemittel in den Kältekreislauf
Feiner Nebel tritt aus Luftauslass aus	Hierzu kommt es, wenn die Luft im Raum sehr stark gekühlt wird, etwa im „KÜHLUNGSMODUS“ oder im „ENTFEUCHTUNGS-/TROCKENMODUS“.
Ungewöhnliches Geräusch zu hören	Das Geräusch wird durch die Ausdehnung oder Kontraktion der Frontblende erzeugt, die auf Temperaturschwankungen zurückgehen und auf kein Problem hinweisen.
Unzureichender Luftstrom, Warm- oder Kaltluft	Ungeeignete Temperatureinstellung
	Luftzugang oder Luftauslass der Klimaanlage ist blockiert.
	Verschmutzter Luftfilter
	Lüfter auf niedrigster Stufe.
	Andere Hitzequellen im Zimmer.
Kein Kältemittel.	
Das Gerät reagiert auf Steuerbefehle nicht	Die Fernbedienung ist nicht ausreichend nah am Innengerät.
	Die Batterien der Fernbedienung müssen ersetzt werden.
	Hindernisse zwischen Fernbedienung und Infrarot-Empfänger des Innengerätes.
Die Displayanzeige ist aus	DISPLAY-Funktion aktivieren.
	Stromausfall
In folgenden Fällen die Klimaanlage unverzüglich ausschalten und von der Stromversorgung trennen:	Ungewöhnliche Betriebsgeräusche.
	Defekt der Steuerelektronik
	Defekte Sicherungen oder Schalter
	Austritt von Sprühwasser oder Gegenstände im Gerät
	Überhitzte Kabel oder Stecker
	Sehr starke Geruchsentwicklung im Gerät

### FEHLERCODE AUF DEM DISPLAY

Bei Fehlern erscheinen auf der Displayanzeige des Innengerätes folgende Fehlercodes:

Display	Störungsbeschreibung
<b>E1</b>	Fehler des Innenraumtemperaturfühlers
<b>E2</b>	Ausfall des Sensors der Innenrohrleitungstemperatur
<b>E3</b>	Ausfall des Sensors der Außenrohrleitungstemperatur
<b>E4</b>	Leck im Kältemittelsystem oder Ausfall des Systems
<b>E6</b>	Motorfehlfunktion des Innenlüfters
<b>E7</b>	Fehler des Außentemperaturfühlers

<i>EO</i>	Fehler in der Innen- und Außenkommunikation
<i>EB</i>	Ausfall des Ausblastempertursensors des Außengeräts
<i>E9</i>	Ausfall des IPM-Moduls des Außengeräts
<i>EA</i>	Ausfall des Außengerät-Stromdetektors
<i>EE</i>	Ausfall des PCB EEPROM des Außengeräts
<i>EF</i>	Ausfall des Lüftermotors des Außengeräts
<i>EH</i>	Ausfall des Ansaugtempertursensor des Außengeräts

## ENTSORGUNGSRICHTLINIEN (Europa)

Dieses Gerät enthält Kältemittel und andere potenziell gefährliche Materialien. Bei der Entsorgung dieses Geräts schreibt der Gesetzgeber eine spezielle Sammlung und Behandlung vor. Entsorgen Sie dieses Produkt **NICHT** als Hausmüll oder unsortierten Siedlungsabfall.

Bei der Entsorgung dieses Geräts haben Sie die folgenden Möglichkeiten:

- Entsorgen Sie das Gerät bei einer dafür vorgesehenen kommunalen Sammelstelle für Elektronikschrott.
- Beim Kauf eines neuen Geräts nimmt der Händler das alte Gerät kostenlos zurück.
- Der Hersteller nimmt das Altgerät zur Entsorgung kostenlos zurück.
- Verkaufen Sie das Gerät an zertifizierte Altmetallhändler.
- Die Entsorgung dieses Geräts im Wald oder in der Natur gefährdet Ihre Gesundheit und schadet der Umwelt. Gefährliche Substanzen können ins Grundwasser und von dort in die Nahrungskette gelangen.



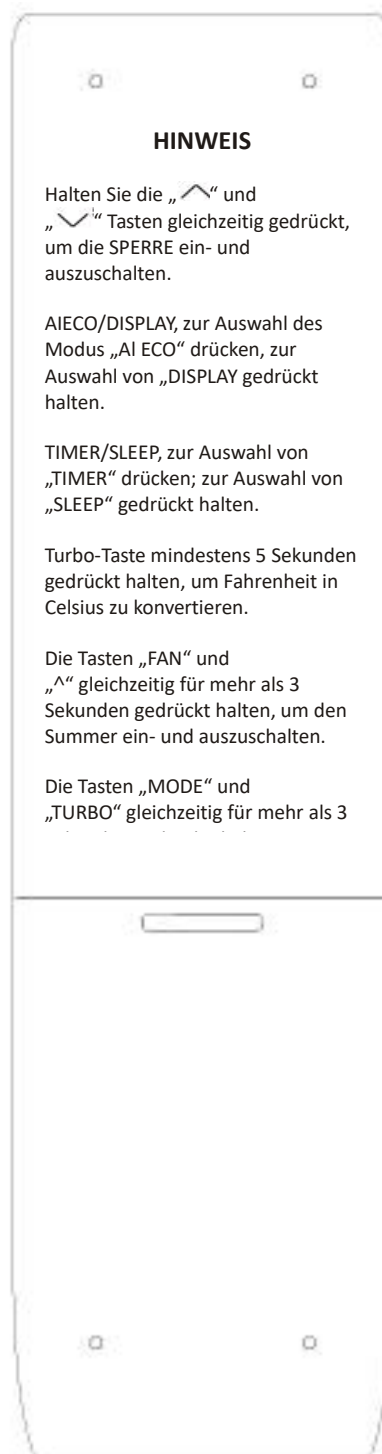

**HINWEIS**

Halten Sie die „^“ und „v“ Tasten gleichzeitig gedrückt, um die SPERRE ein- und auszuschalten.

AIECO/DISPLAY, zur Auswahl des Modus „AI ECO“ drücken, zur Auswahl von „DISPLAY“ gedrückt halten.

TIMER/SLEEP, zur Auswahl von „TIMER“ drücken; zur Auswahl von „SLEEP“ gedrückt halten.

Turbo-Taste mindestens 5 Sekunden gedrückt halten, um Fahrenheit in Celsius zu konvertieren.















Die Tasten „FAN“ und „^“ gleichzeitig für mehr als 3 Sekunden gedrückt halten, um den Summer ein- und auszuschalten.

Die Tasten „MODE“ und „TURBO“ gleichzeitig für mehr als 3

Für Invertermodelle

## FERNBEDIENUNG

























### Fernbedienungstasten

Pos.	Taste	Funktion
1		Klimagerät ein-/ausschalten.
2	GENTLE WIND	Schaltet die sanfte Brise ein.
3	MODE	Auswahl des Betriebsmodus: AUTO, COOL, DRY, FAN, HEAT.
4	 (TEMP UP)	Zum Erhöhen der Solltemperatur einen größeren Wert für die Zeit in der TIMER-Einstellung eingeben.
5	 (TEMP DN)	Zum Verringern der Solltemperatur einen kleineren Wert für die Zeit in der TIMER-Einstellung eingeben.
6		Zum vertikalen Verstellen der Luftströmung (optional).
7		Zum horizontalen Verstellen der Luftströmung.
8	FAN	Zum Einstellen der Lüfterstufe auf auto (automatisch), mute (leise), low (niedrige Stufe), mid-low (niedrige bis mittlere Stufe), mid (mittlere Stufe), mid-high (mittlere bis hohe Stufe) oder high (hohe Stufe), Turbo drücken.
9	I FEEL	Aktiviert die Funktion I FEEL.
10	<b>TURBO</b>	Schaltet den TURBO-Modus aus bzw. ein.
11	GEN	Schaltet den GENERATOR-Modus aus bzw. ein.
12	TIMER/SLEEP	Schaltet die Funktionen TIMER und SLEEP aus bzw. ein.
13	AI ECO/DISPLAY	Schaltet den AI ECO-Modus und das LED-Display ein bzw. aus.
14	HEALTH/CLEAN	Schaltet die Funktionen HEALTH (Luftreinigung) und Auto Clean (Reinigungsautomatik) aus bzw. ein.
15	TIMER/SLEEP + AI ECO/DISPLAY	Schaltet die Funktionen CHILL WIND (kühle Brise) und HOT WIND (warme Brise) aus bzw. ein.
16	AI ECO/DISPLAY + HEALTH/CLEAN	Schaltet die Funktionen CHILL WIND (kühle Brise) und HOT WIND (warme Brise) aus bzw. ein.
17	 (  +  )	Zum Aktivieren der Kindersicherung die Tasten  und  gleichzeitig länger als 3 Sekunden gedrückt halten.
18	MODE + 	Zum Aktivieren der WLAN-Reset-Funktion.
19	MODE + 	Zum Aktivieren/Deaktivieren der Sprachfunktion (optional).
20	MODE + 	Zum Aktivieren der Bluetooth-Reset-Funktion (optional).
21	MODE + GEN	Zum Aktivieren der automatischen Abschaltfunktion des Generators.
22	FAN + 	Zum Ein-/Ausschalten der Summer-Funktion (optional).

- ⚠ Je nach Modell können die Anzeigen sowie bestimmte Funktionen auf der Fernbedienung abweichen.
- ⚠ Die Form und Anordnung der Tasten und Anzeigen kann modellabhängig abweichen, die Funktionen sind jedoch identisch.
- ⚠ Der korrekte Eingang der Tastenbefehle wird vom Gerät durch Pieptöne bestätigt.
- ⚠ Unter Umständen sind bestimmte Funktionen für Ihr Klimagerät nicht geeignet. In diesem Fall ertönt ein Piepton, aber das Klimagerät reagiert nicht. Wir bitten diesbezüglich um Entschuldigung.

## FERNBEDIENUNG

Anzeigen der Fernbedienung, Bedeutung der Symbole auf dem LCD-Display

Pos.	Symbole	Bedeutung
1		Anzeige Automatik-Modus
2		Anzeige Kühlmodus
3		Anzeige Entfeuchtungsmodus
4		Anzeige Lüftermodus
5		Anzeige Heizmodus
6		Batterieanzeige
7		Temperatur/Uhr-Anzeige
8		Anzeige Lamelleneinstellung (Luftstrom)
9		Anzeige Stummschaltung
10		Anzeige Lüfterstufe
11	 (BLINKEN)	Anzeige Lüfterautomatik
12		Turbo-Anzeige
13		Anzeige Kindersicherung
14		Fühltemperatur-Anzeige
15		Anzeige Sanfte Brise
16		Anzeige Kühle Brise
17		Anzeige AI ECO
18		Anzeige Luftreinigungsfunktion
19		Anzeige Generatormodus
20		Timeranzeige
21		Schlafmodus-Anzeige
22		Anzeige Warme Brise
23		Anzeige Display-Beleuchtung
24		Anzeige Reinigungsfunktion
25		Anzeige 8°C Heizfunktion

### Austausch der Batterien

Auf der Rückseite der Fernbedienung den Deckel des Batteriefachs in Pfeilrichtung schieben und abnehmen.

Achten Sie beim Einlegen der Batterien auf deren Ausrichtung (+ und -), die auf der Fernbedienung gekennzeichnet ist.

Schieben Sie den Deckel wieder auf das Batteriefach.

- ⚠ 2 LRO 3 AAA (1,5 V) Batterien verwenden. Keine aufladbaren Batterien/ Akkus verwenden. Ersetzen Sie alte Batterien durch neue, wenn die Anzeige auf dem Display nicht mehr lesbar ist. Batterien nicht im Hausmüll entsorgen. Es ist Sondermüll, der getrennt entsorgt werden muss.

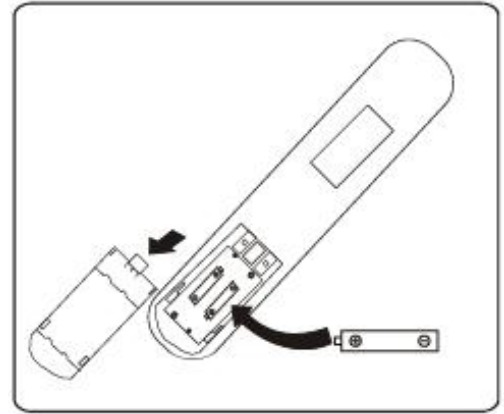

Empfehlungen für das Anordnen und Verwenden der Fernbedienhalterung (sofern vorhanden).

Die Fernbedienung wird in einer Wandhalterung aufbewahrt.

# GEBRAUCHSANWEISUNGEN

Die vom Lüfter angesaugte Luft tritt über Gitter ein und strömt durch den Filter. Anschließend wird sie gekühlt/entfeuchtet oder über den Wärmetauscher erwärmt.

Die Luftauslassrichtung wird von motorisierten Klappen nach und unten verstellt und kann mit den vertikalen Stegen von Hand nach links und rechts gestellt werden. Bei bestimmten Modellen sind die vertikalen Stege ebenfalls motorisiert.

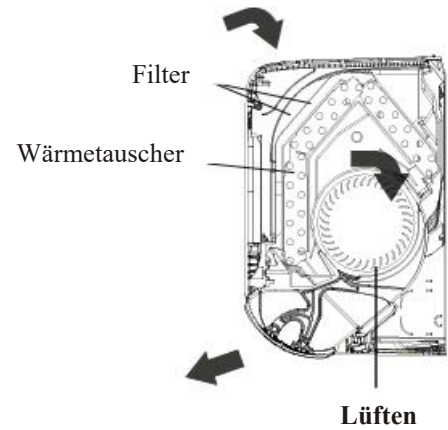

## Klimagerät ein-/ausschalten

Die Taste  drücken, um das Klimagerät ein- und auszuschalten.

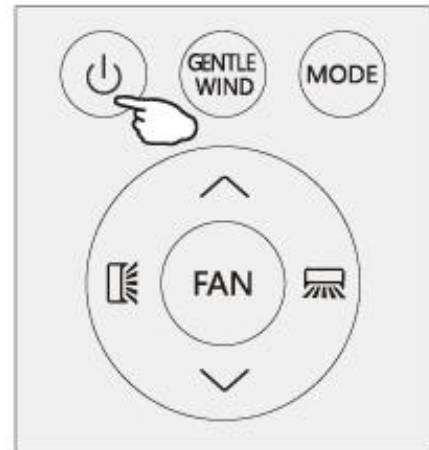

## KÜHLMODUS



Das Klimagerät setzt die Kühlfunktion zur Kühlung des Raums ein. Zugleich wird dadurch die Feuchtigkeit in der Luft verringert.

Zum Starten der Kühlfunktion (COOL), die Taste **MODE** drücken, bis das Symbol  auf dem Display erscheint.

Stellen Sie mit der Taste v oder ^ eine Temperatur ein, die unter der Raumtemperatur liegt.



## HEIZMODUS



Mit der Heizfunktion erwärmt das Klimagerät den Raum.

Zum Starten der Heizfunktion (HEAT) die Taste **MODE** drücken, bis das Symbol  auf dem Display erscheint.

Mit der Taste ^ oder v eine Temperatur einstellen, die über der Raumtemperatur liegt.



Im Heizbetrieb kann das Gerät automatisch einen Abtauzyklus aktivieren. Dieser ist erforderlich, um die Frostbildung am Kondensator zu beseitigen und den Wärmetauscher zu schonen. Dieser Vorgang dauert in der Regel 2-10 Minuten. Während des Abtauvorgangs wird der Lüfterbetrieb des Innengeräts gestoppt. Sobald der Abtauvorgang abgeschlossen ist, wird der Heizbetrieb automatisch



fortgesetzt.

## ENTFEUCHTUNGSMODUS

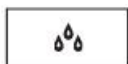

Diese Funktion verringert den Feuchtegehalt der Luft und macht das Raumklima angenehmer.

Zum Aktivieren des Entfeuchtungsmodus die Taste MODE drücken, bis  auf dem Display erscheint. Eine automatische Voreinstellung wird für die Funktion aktiviert.

## LÜFTERMODUS (nicht FAN-Taste)



Im Lüftermodus findet nur eine Zwangsumwälzung der Luft statt.

Zum Aktivieren des Lüftermodus die Taste MODE drücken, bis  auf dem Display erscheint.

## AUTO MODE



Automatikbetrieb.

Zum Aktivieren des Automatikbetriebs die Taste MODE drücken, bis  auf dem Display erscheint.

Im Automatikbetrieb wird der Gerätebetrieb abhängig von der Raumtemperatur automatisch eingestellt.

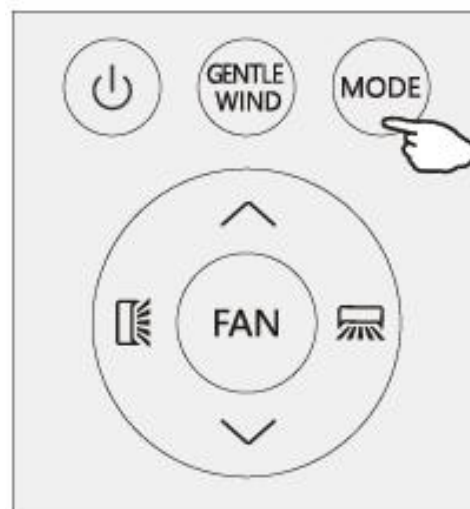

## Lüfterstufe ändern

Die Taste FAN drücken, um eine Lüfterstufe einzustellen. Zur Auswahl stehen AUTO/ MUTE/ LOW/ MID-LOW/ MID/ MID-HI/ HIGH/TURBO.

Blinksignal



## LUFTSTROMEINSTELLUNG

1. Normaler Luftstrom in 4 Richtungen (vertikal und horizontal):

- (1) Auf drücken, um die horizontalen Klappen von oben nach unten zu schwenken. Erneut drücken, um die Schwenkbewegung beim aktuellen Winkel zu stoppen.
- (2) Auf drücken, um die vertikalen Stege von links nach rechts zu verstellen. Erneut drücken, um die Schwenkbewegung beim aktuellen Winkel zu stoppen.

2. Feineinstellung des Luftstroms

- (1) Auf 1 Sekunde lang drücken, um die Feineinstellung des horizontalen Luftstroms zu aktivieren. Anschließend kann ein kleiner Schwenkwinkel eingestellt werden:



Die Auswahl 5 Sekunden lang anhalten, danach erneut auf drücken. Die Feineinstellung des horizontalen Luftstroms wird beendet.

- (2) 1 s lang gedrückt halten, um die Feineinstellung des vertikalen Luftstroms aufzurufen:



Die Auswahl 5 Sekunden lang anhalten, danach erneut auf drücken. Die Feineinstellung des vertikalen Luftstroms wird beendet.

3. Bei Modellen, bei denen die vertikalen Stege unter den Klappen von Hand verstellbar sind, lässt sich der Luftstrom direkt nach rechts oder links verstellen.

- ⚠ Diese Einstellung muss bei ausgeschaltetem Gerät vorgenommen werden.
- ⚠ Die Klappen nie von Hand verstellen. Der empfindliche Mechanismus kann dadurch erheblich beschädigt werden!
- ⚠ Nie Finger, Stäbchen oder andere Gegenstände in die Lufteinlass- oder Auslassöffnungen einführen. Ein versehentlicher Kontakt mit aktiven Bauteilen kann zu unvorhersehbaren Schäden oder Verletzungen führen.

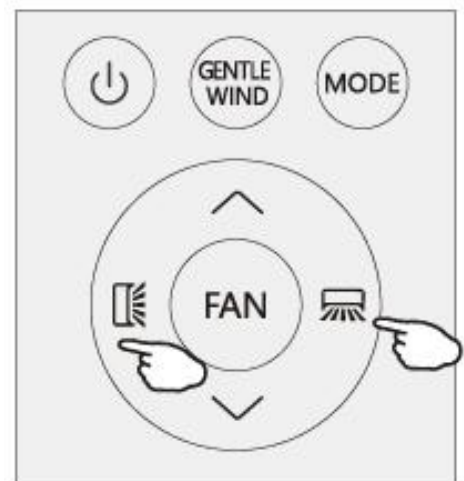
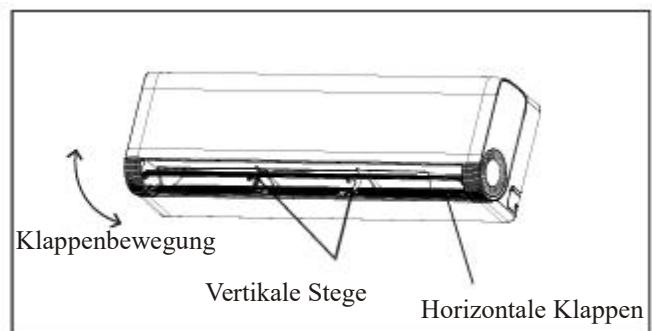

## GENTLE WIND (Sanfter Luftstrom, optional)



Bei dieser Funktion schließt das Gerät die vertikalen Lamellen. Die Luft strömt durch die Öffnungen in den Lamellen. Der Raum ist ohne Brise kühl.

Die Taste GENTLE WIND kurz drücken. Im Display wird  angezeigt und das Gerät schaltet auf leichte Brise um. Drücken Sie zum Abbrechen die Taste erneut.

### HINWEIS:

Die Funktion leichte Brise steht nur im Kühlbetrieb zur Verfügung.

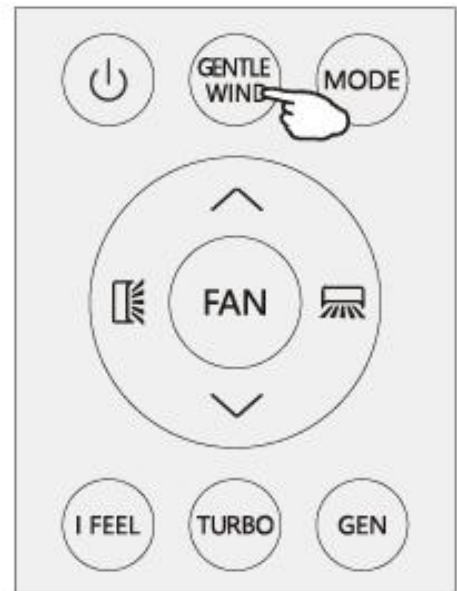

## Funktion I FEEL

I FEEL

Die Taste **I FEEL** drücken, um die Funktion zu aktivieren. Im Display der Fernbedienung wird  angezeigt.

Zum Ausschalten der Funktion erneut die Taste drücken.

Bei dieser Funktion misst der Sensor in der Fernbedienung die Temperatur am aktuellen Ort und überträgt dieses Signal an das Klimagerät. Dadurch wird die örtliche Umgebungstemperatur optimiert und für ein behagliches Klima gesorgt.

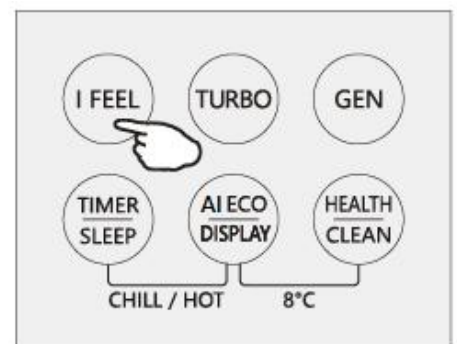

## Turbofunktion



Zum Aktivieren der Turbofunktion die Taste Turbo drücken. Im Display wird  angezeigt.

Die Taste erneut drücken, um die Funktion auszuschalten.

Bei Auswahl der Turbofunktion im Kühl- bzw. Heizbetrieb schaltet das Gerät auf hohe Kühl-/Heizstufe bei maximaler Lüfterstufe um.

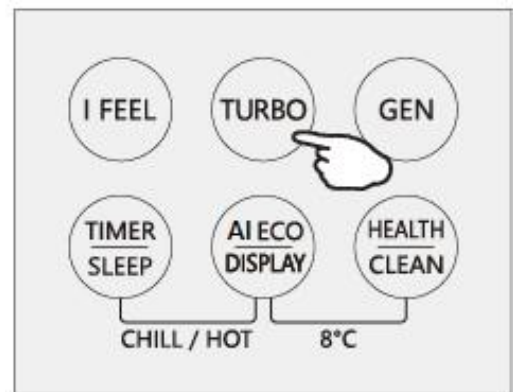

## Generatormodus (optional)



Im Generatormodus lässt sich das Klimagerät an ein instabiles Stromnetz anpassen.

Im GEN-Modus kann der Strombedarf des Geräts vorgegeben werden. Es gibt drei Stufen (L1, L2, L3) bei diesem Modus. Mit jeder Stufe steigt der Strombedarf.

Zum Starten der GEN-Funktion die Taste GEN drücken. Mit jedem Tastendruck wird der Strombedarf wie folgt geschaltet: OFF (AUS) →L3→L2→L1

Zum Ausschalten dieser Funktion die Taste GEN drücken, bis der Code OF auf dem Display erscheint.

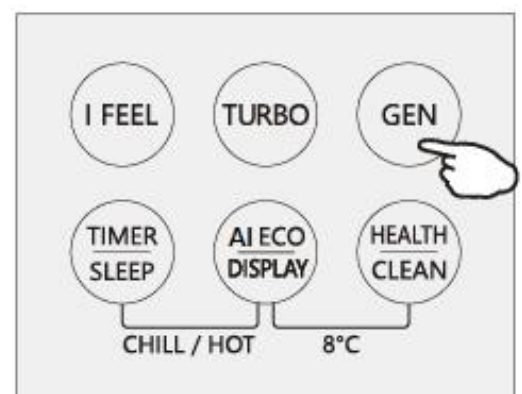

## SCHLAFMODUS



Voreingestelltes Automatikprogramm.

Die Taste SLEEP 2 s lang drücken, um den Schlafmodus zu aktivieren. Im Display wird  angezeigt.

Zum Abbrechen der Funktion die Taste erneut 2 s gedrückt halten.

Im Schlafmodus reguliert das Klimagerät die Temperatur und die Lüfterstufe automatisch, um nachts für ein angenehmeres Schlafklima zu sorgen.

Nach 10 Stunden im Schlafmodus schaltet das Klimagerät wieder zur vorherigen Betriebsart um.

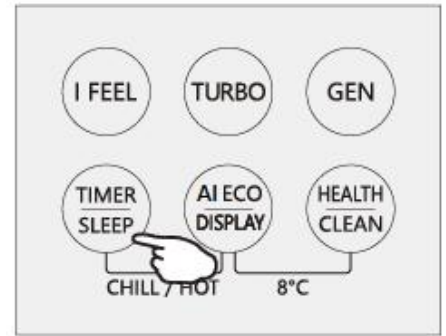

## AI ECO-MODUS



Bei dieser Funktion reguliert das Gerät den Betrieb automatisch, um Energie zu sparen.

Die Taste AI ECO drücken. Auf dem Display wird  angezeigt und das Gerät wechselt in den AI ECO-Modus. Drücken Sie zum Abbrechen die Taste erneut.

### HINWEIS:

Die AI ECO-Funktion ist sowohl im Kühl- als auch im Heizmodus verfügbar.

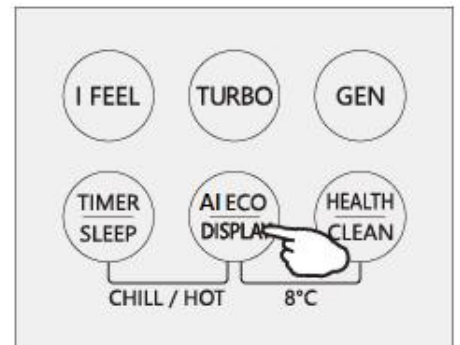

## LED-Anzeigebeleuchtung EIN/AUS

Die Taste DISPLAY 2 s gedrückt halten, um die LED-Displaybeleuchtung des Innengeräts ein- oder auszuschalten.

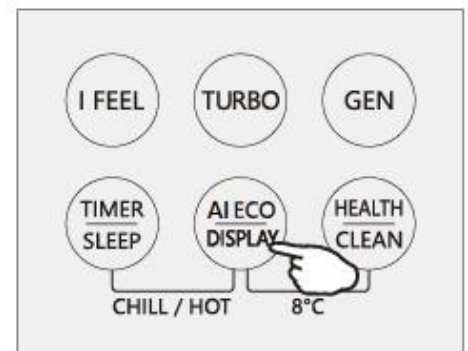

## LUFTREINIGUNGSFUNKTION (optional)

Die Taste HEALTH drücken, um die Luftreinigungsfunktionen zu aktivieren bzw. zu deaktivieren, z. B. den Ionengenerator / Plasma etc.

Hinweis: Bei ausgeschaltetem Klimagerät ist die Luftreinigungsfunktion nicht verfügbar.

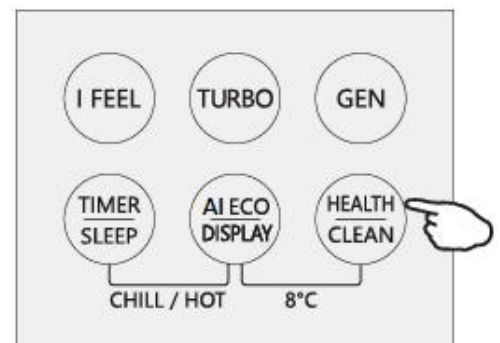

## Selbstreinigungsfunktion (optional)

1. Mit dieser Funktion kann der Verdampfer von angesammeltem Schmutz, Bakterien usw. befreit werden.
2. Zum Start dieser Funktion das Klimagerät ausschalten und die Taste „CLEAN“ drücken. Im Display des Innengerätes erscheint „CL“.
3. Diese Funktion bleibt etwa 30 Minuten lang eingeschaltet und schaltet sich danach automatisch aus. Nach Beendigung oder bei Abbruch werden 2 Pieptöne ausgegeben.
4. Es ist normal, dass bei diesem Vorgang Geräusche zu hören sind, da sich Kunststoffmaterialien durch die Wärme ausdehnen und sich bei Kälte zusammenziehen.

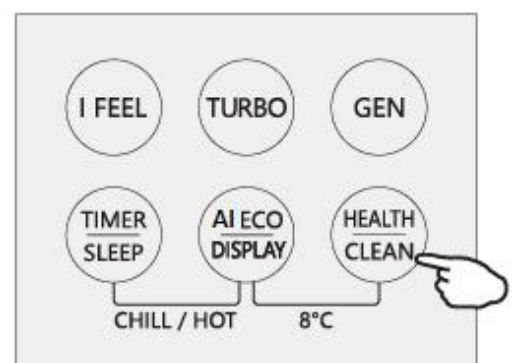

5. Um bestimmte Sicherheits- und Schutzfunktionen zu vermeiden, sollte diese Funktion nur unter folgenden Umgebungsbedingungen gestartet werden.

Innengerät	Temp<30 °C
Außengerät	5 °C<Temp<30 °C

6. Diese Funktion sollte nur einmal alle 3 Monate gestartet werden.

### TIMER-MODUS ----TIMER-ABSCHALTUNG EINSTELLEN



Aktiviert die automatische Abschaltung des Klimageräts.

Bei eingeschaltetem Gerät die Timer-Taste drücken. Anschließend mit den Tasten  $\wedge$  und  $\vee$  die Betriebsdauer bis zum Abschalten einstellen. Die Timer-Taste erneut drücken, um die Zeitzählung zu starten.

Hinweis: Zum Abbrechen der programmierten Funktion die TIMER-Taste erneut drücken.

Hinweis: Wenn das Gerät ausgeschaltet war, muss die Timerabschaltung erneut eingestellt werden

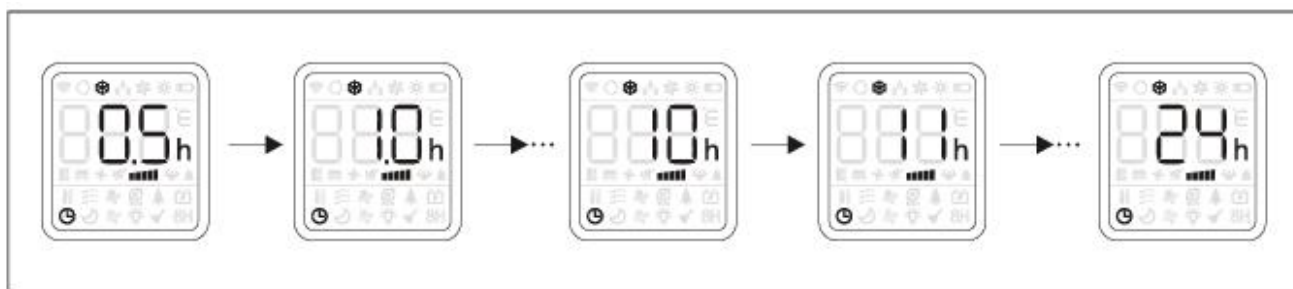
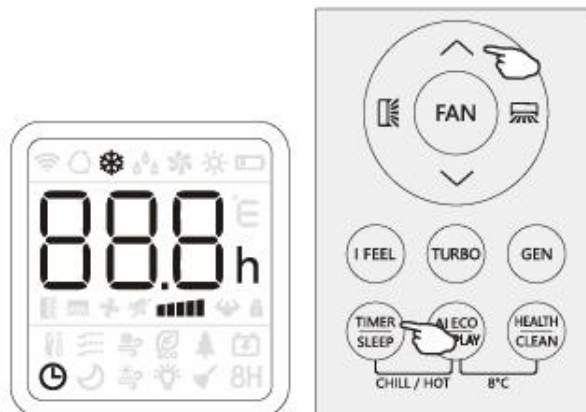

### TIMER-MODUS----TIMER-EINSCHALTUNG EINSTELLEN



Aktiviert die automatische Einschaltung des Klimageräts.

Bei ausgeschaltetem Gerät die Timer-Taste drücken. Anschließend mit den Tasten  $\wedge$  und  $\vee$  die Zeit bis zum Einschalten einstellen. Die Timer-Taste erneut drücken, um die Zeitzählung zu starten.

Nach dem Einschalten per Timer können die Betriebsfunktion, die Lüfterstufe, die gewünschte Temperatur und der Luftstrom eingestellt werden, sobald das Klimagerät in Betrieb ist.

Hinweis: Zum Abbrechen der TIMER-Funktion die Timer-Taste erneut drücken.

Hinweis: Wenn das Gerät ausgeschaltet war, muss die Timereinschaltung erneut eingestellt werden

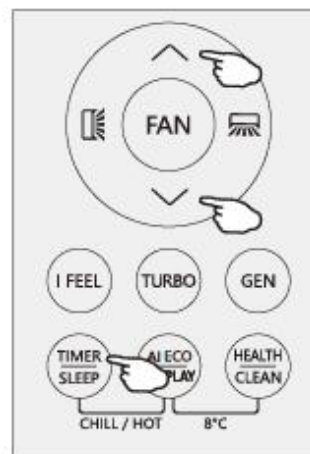

## Funktion CHILL wind/ HOT wind (kühle Brise/warme Brise, optional)



1. Im Kühlmodus die Tasten TIMER/SLEEP und AI ECO/DISPLAY gleichzeitig 2 s gedrückt halten, um die Funktion kühle Brise zu aktivieren.
2. Im Heizmodus die Tasten TIMER/SLEEP und AI ECO/DISPLAY gleichzeitig 2 s gedrückt halten, um die Funktion warme Brise zu aktivieren.
3. Zum Beenden der Funktionen kühle bzw. warme Brise die Tasten TIMER/SLEEP sowie AI ECO/DISPLAY 2 s lang gedrückt halten.

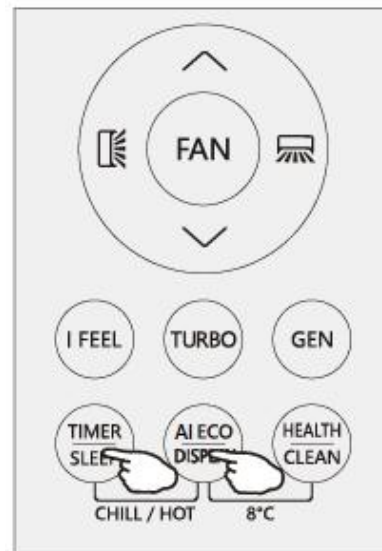

## 8°C Heizfunktion (optional)

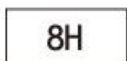

1. Die Tasten AI ECO/DISPLAY und HEALTH/CLEAN gleichzeitig 2 s lang gedrückt halten, um die 8°C Heizfunktion einzuschalten.
2. Ist das Klimagerät im Standby-Modus kann das Gerät mit dieser Funktion automatisch auf Heizfunktion schalten, wenn die Innentemperatur gleich oder unter 8 °C beträgt. Ist die Temperatur gleich oder höher als 18 °C, schaltet das Gerät wieder auf Standby um.
3. Wenn die Klimafunktion deaktiviert ist, die Tasten AI ECO/DISPLAY und HEALTH/CLEAN 2 s lang gedrückt halten, um die 8 °C Heizfunktion zu stoppen.



**Interaktionsbeschreibung:**

- 1) Nach dem Einschalten muss das Klimagerät vor Sprachbefehlen durch das Aktivierungswort „Hey, TCL“ geweckt werden.
- 2) Wenn das Klimagerät für mehr als 25 Sekunden nach dem Aufwecken keinen Befehl erhält, verlässt sie den aktivierten Zustand und muss für die nächste Verwendung erneut geweckt werden.
- 3) Nach einmaliger Aktivierung kann das System Klimaanlage mehrere aufeinanderfolgende Sprachbefehle (Multi Round Dialogue) erkennen. Der Benutzer sagt das Offline-Befehlswort, und das Klimagerät startet sofort die nächste Gesprächsrunde nach der Ausführung des Befehls; (Siehe die untenstehende Tabelle für Beispiele für Sprachbefehlswörter).

**Sprachfunktionsschalter:**

- 1) Halten Sie die Tasten „MODE“ und „✓“ auf der Fernbedienung für 3 Sekunden gedrückt, um den Sprachschalter zu aktivieren.
- 2) Steuern Sie den Schalter über den „Voice Manager“ in der App.

**Beispiel für Sprachbefehlswörter:**

Funktion	Offline-Befehlswörter	Sprachansagen
<b>AKTIVIERUNGSWÖRTER</b>	Hey, TCL	Ich bin hier/Hallo/Kann ich dir helfen/Ja, ich bin hier
<b>KLIMAGERÄT EIN-/AUSSCHALTEN</b>	Einschalten	Okay, das Klimagerät ist eingeschaltet
	Aktivieren	
	Starten	
	Herunterfahren	Alles klar, die Klimaanlage ist ausgeschaltet
	Ausschalten	
	Ausschalten	
<b>FRISCHLUFTSCHALTER</b>	Frischluft einschalten	Okay, die Frischluft ist eingeschaltet
	Aktiviere die Frischluft	
	Starte Frischluft-Funktion	
	Frischluft aktivieren	
	Frischluft aus	Okay, die Frischluft ist ausgeschaltet
	Schalte die Frischluft aus	
	Frischluft deaktivieren	
	Frischluft ausschalten	
<b>ERHÖHEN ODER VERRINGERN DER FRISCHLUFT</b>	Frischluft erhöhen	Okay, die Frischluft ist erhöht
	Mehr Frischluft	
	Erhöhe die Frischluft	
	Frischluft erhöhen	
	Frischluft verringern	Okay, die Frischluft ist verringert
	Weniger Frischluft	
	Reduziere die Frischluft	
	Niedrigere Frischluft	

<b>Funktion</b>	<b>Offline-Befehlswörter</b>	<b>Sprachansagen</b>
<b>FRISCHLUFTMODUS</b>	Niedrige Frischluftstufe	Okay, die Frischluft ist auf niedrige Stufe eingestellt
	Mittlere Frischluftstufe	Okay, die Frischluft ist auf mittlere Stufe eingestellt
	Hohe Frischluftstufe	Okay, die Frischluft ist auf hohe Stufe eingestellt
	Automatisch Frischluft	Okay, die Frischluft ist auf automatisch eingestellt
	16 Grad ~ 31 Grad	Okay, sie ist auf XX Grad eingestellt
<b>TEMPERATUR</b>	Wärmer stellen	Okay, die Temperatur ist erhöht
	Wärmer einstellen	
	Wärmere Temperatur	
	Mir ist kalt	
	Senke die Temperatur	Okay, die Temperatur ist gesenkt
	Kühler einstellen	
	Temperatur verringern	
	Mir ist heiß	
<b>LUFTSTROMGESCHWINDIGKEIT</b>	Turbo-Lüfterstufe	Okay, die Lüfterstufe ist auf Turbo eingestellt
	Hohe Lüfterstufe	Okay, die hohe Lüfterstufe ist eingestellt
	Mittlere Lüfterstufe	Okay, die mittlere Lüfterstufe ist eingestellt
	Niedrige Lüfterstufe	Okay, die niedrige Lüfterstufe ist eingestellt
	Lüfterstufe stummschalten	Okay, die Lüfterstufe ist stummgeschaltet
	Automatische Lüfterstufe	Okay, die Lüfterstufe ist auf Automatisch eingestellt
	Lüfterstufe erhöhen	Okay, die Lüfterstufe ist erhöht
	Höhere Lüfterstufe	
	Erhöhe die Lüfterstufe	
	Lüfterstufe verringern	Okay, die Lüfterstufe ist verringert
	Niedrigere Lüfterstufe	
	Reduziere die Lüfterstufe	
<b>MODUS</b>	Kühlmodus	Okay, der Kühlmodus ist eingestellt
	Heizmodus	Okay, der Heizmodus ist eingestellt
	Lüftermodus	Okay, der Lüftermodus ist eingestellt
	*Entfeuchtungsmodus	Okay, der Entfeuchtungsmodus ist eingestellt
	Automatischer Modus	Okay, der automatische Modus ist eingestellt
<b>LUFTSTROM-SCHWENKMODUS</b>	Schwenken aktivieren	Okay, die Schwenkfunktion ist aktiviert
	Schwenkmodus einschalten	
	Schwenken deaktivieren	Okay, die Schwenkfunktion ist deaktiviert

<b>Funktion</b>	<b>Offline-Befehlswörter</b>	<b>Sprachansagen</b>
	Schwenken ausschalten	Okay, vertikales Schwenken ist aktiviert
	Vertikales Schwenken aktivieren	
	Vertikales Schwenken einschalten	
	Vertikal einschalten	
	Vertikales Schwenken deaktivieren	Okay, vertikales Schwenken ist deaktiviert
	Vertikales Schwenken ausschalten	
	Vertikal ausschalten	
	Horizontales Schwenken aktivieren	Okay, horizontales Schwenken ist aktiviert
	Horizontales Schwenken einschalten	
	Horizontales Schwenken deaktivieren	Okay, horizontales Schwenken ist deaktiviert
	Horizontales Schwenken ausschalten	
	Luftstrom nach oben	Okay, Luft wird nach oben geblasen
	Luftstrom nach unten	Okay, Luft wird nach unten geblasen
	Luftstrom nach links	Okay, Luft wird nach links geblasen
Luftstrom rechts	Okay, Luft wird nach rechts geblasen	
<b>ZUGLUFTVERMEIDUNG</b>	Zugluftschutz aktivieren	Okay, Zugluftschutz ist aktiviert
	Zugluftschutz einschalten	
	Zugluftschutz deaktivieren	Okay, Zugluftschutz ist deaktiviert
	Zugluftschutz ausschalten	
<b>SANFTER LUFTSTROM</b>	Sanfter Luftstrom ein	Okay, sanfter Luftstrom ist eingeschaltet
	Sanfter Luftstrom aus	Okay, sanfter Luftstrom ist ausgeschaltet
<b>DISPLAY</b>	Display ein	Okay, das Display ist eingeschaltet
	Display einschalten	
	Display aus	Okay, das Display ist ausgeschaltet
	Display ausschalten	
<b>ÖKO</b>	Öko-Modus ein	Okay, der Öko-Modus ist eingeschaltet
	Öko-Modus einschalten	
	Öko-Modus aus	Okay, der Öko-Modus ist ausgeschaltet
	Öko-Modus ausschalten	
<b>SCHLAFMODUS</b>	Schlafmodus ein	Okay, der Schlafmodus ist eingeschaltet
	Schlafmodus einschalten	
	Schlafmodus aus	Okay, der Schlafmodus ist ausgeschaltet
	Schlafmodus ausschalten	

<b>Funktion</b>	<b>Offline-Befehlswörter</b>	<b>Sprachansagen</b>
<b>AUTOMATISCHE REINIGUNG</b>	Automatische Reinigung ein	Okay, die automatische Reinigung ist eingeschaltet
	Automatische Reinigung aus	Alles klar, die automatische Reinigung ist ausgeschaltet
<b>Elektrische Heizunterstützung (Einige Modelle)</b>	Heizunterstützung einschalten	Okay, die Heizunterstützung ist eingeschaltet
	Heizunterstützung aus	Okay, die Heizunterstützung ist ausgeschaltet
<b>LAUTSTÄRKE</b>	Lauter stellen	Okay, die Sprachlautstärke ist lauter gestellt
	Sprachlautstärke erhöhen	
	Maximale Lautstärke	Okay, die Sprachlautstärke ist bereits auf Maximum gestellt
	Höchste Lautstärke	
	Leiser stellen	Okay, die Sprachlautstärke ist leiser gestellt
	Sprachlautstärke verringern	
	Minimale Lautstärke	Okay, die Sprachstärke ist schon auf Minimum gestellt
	Niedrigste Lautstärke	
<b>GERÄUSCHLOKALISIERUNG (EINIGE MODELLE)</b>	Folge mir	Okay, die Luft bläst jetzt in deine Richtung
	Luftstrom auf mich richten	
	Folge mir nicht	Okay, die Luft bläst nicht in deine Richtung
	Von mir weg blasen	

**Hinweis:**

1. Wenn Geräusche oder menschliche Stimmen in der Nähe des Klimageräts zu hören sind und die Geräusche so ähnlich wie Aktivierungswörter oder Befehlswörter klingen, kann es zu einem „falschen Aufwachen“ oder „falschen Erkennung“ kommen, was ein normales Phänomen ist und keine Störung des Klimageräts darstellt.
2. In Umgebungen mit hohem Lärmpegel wird die Wahrscheinlichkeit der Spracherkennung verringert.
3. Das Sprachmodul unterstützt OTA-Upgrades. Wenn die TCL APP zu Software-Updates auffordert, aktualisieren Sie bitte die Software rechtzeitig, um von den neuesten Funktionen und Ressourcen profitieren zu können.





**WICHTIGE HINWEISE FÜR DIE FACHGERECHTE ENTSORGUNG DES PRODUKTES GEMÄSS EG-RICHTLINIE 2002/96/EG.**



Am Ende der Nutzungsdauer darf das Gerät nicht im Hausmüll entsorgt werden.

Es muss zu einer von den örtlichen Behörden ausgewiesene Sammelstelle für Altgeräte oder zu einem Händler gebracht werden, der solch einen Service anbietet.

Durch das getrennte Entsorgen von Haushaltsgeräten werden negative Auswirkungen auf die Umwelt und Gesundheit vermieden, welche die Folgen einer unsachgemäßen Entsorgung wären.

Dadurch können die enthaltenen Stoffe zurückgewonnen werden, was in den Bereichen Energie und Ressourcen erhebliche Kosteneinsparungen bewirkt. Als Erinnerung an die vorschriftsmäßige Entsorgung von Haushaltsgeräten befindet sich am Gerät eine Mülltonne auf Rollen mit durchkreuzten Rädern.

Diese Anleitung ist in einem anderen Format auf unserer Website erhältlich: <http://hao.tcl.com>.

# SPLIT TYPE AIR CONDITIONER

## INSTRUCTION MANUAL

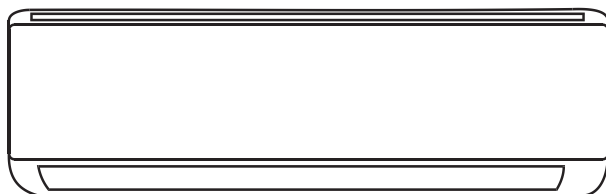

This instruction manual contains important information and recommendations that we would ask you to comply with to obtain best results from air conditioner.

Thank you once again.



# CONTENTS

EN

SAFETY PRECAUTIONS .....	1
NAME OF PARTS .....	4
OPERATION INSTRUCTIONS .....	6
INSTRUCTION FOR SERVICING(R32) .....	7
INSTALLATION PRECAUTIONS .....	14
INDOOR UNIT INSTALLATION .....	15
OUTDOOR UNIT INSTALLATION .....	20
TEST OPERATION .....	23
MAINTENANCE .....	25
TROUBLESHOOTING .....	26
REMOTE CONTROL .....	28
VOICE FUNCTION OPERATION GUIDE.....	40

\* The design and specifications are subject to change without prior notice for product improvement. Consult with the sales agency or manufacturer for details.

\* The shape and position of buttons and indicators may vary according to the model, but their function are the same.

# SAFETY PRECAUTIONS

## SAFETY RULES AND RECOMMENDATIONS FOR THE INSTALLER

1. **R**ead this guide before installing and using the appliance.
2. **D**uring the installation of the indoor and outdoor units, access to the working area should be forbidden to children. Unforeseeable accidents could happen.
3. **M**ake sure that the base of the outdoor unit is firmly fixed.
4. **C**heck that air cannot enter the refrigerant system and check for refrigerant leaks when moving the air conditioner.
5. **C**arry out a test cycle after installing the air conditioner and record the operating data.
6. **P**rotect the indoor unit with a fuse of suitable capacity for the maximum input current or with another overload protection device.
7. **E**nsure that the mains voltage corresponds to that stamped on the rating plate. Keep the switch or power plug clean. Insert the power plug correctly and firmly into the socket, thereby avoiding the risk of electric shock or fire due to insufficient contact.
8. **C**heck that the socket is suitable for the plug, otherwise have the socket changed.
9. **T**he appliance must be fitted with means for disconnection from the supply mains having a contact separation in all poles that provide full disconnection under "over voltage category III conditions", and these means must be incorporated in the fixed wiring in accordance with the wiring rules.
10. **T**he air conditioner must be installed by professional or qualified persons.
11. **D**o not install the appliance at a distance of less than 50 cm from inflammable substances (alcohol, etc.) Or from pressurized containers (e.g. spray cans).
12. **I**f the appliance is used in areas without the possibility of ventilation, precautions must be taken to prevent any leaks of refrigerant gas from remaining in the environment and creating a danger of fire.
13. **T**he packaging materials are recyclable and should be disposed of in the separate waste bins. Take the air conditioner at the end of its useful life to a special waste collection center for disposal.
14. **O**nly use the air conditioner as instructed in this booklet. These instructions are not intended to cover every possible condition and situation. As with any electrical household appliance, common sense and caution are therefore always recommended for installation, operation and maintenance.
15. **T**he appliance must be installed in accordance with applicable national regulations.
16. **B**efore accessing the terminals, all the power circuits must be disconnected from the power supply.
17. **T**he appliance shall be installed in accordance with national wiring regulations.
18. **T**his appliance can be used by children aged from 8 years and above and persons with reduced physical, sensory or mental capabilities or lack of experience and knowledge if they have been given supervision or instruction concerning use of the appliance in a safe way and understand the hazards involved. Children shall not play with the appliance. Cleaning and user maintenance shall not be made by children without supervision.

# SAFETY PRECAUTIONS

## SAFETY RULES AND RECOMMENDATIONS FOR THE INSTALLER

19. **D**o not try to install the conditioner alone, always contact specialized technical personnel.
20. **C**leaning and maintenance must be carried out by specialized technical personnel. In any case disconnect the appliance from the mains electricity supply before carrying out any cleaning or maintenance.
21. **E**nsure that the mains voltage corresponds to that stamped on the rating plate. Keep the switch or power plug clean. Insert the power plug correctly and firmly into the socket, thereby avoiding the risk of electric shock or fire due to insufficient contact.
22. **D**o not pull out the plug to switch off the appliance when it is in operation, since this could create a spark and cause a fire, etc.
23. **T**his appliance has been made for air conditioning domestic environments and must not be used for any other purpose, such as for drying clothes, cooling food, etc.
24. **A**lways use the appliance with the air filter mounted. The use of the conditioner without air filter could cause an excessive accumulation of dust or waste on the inner parts of the device with possible subsequent failures.
25. **T**he user is responsible for having the appliance installed by a qualified technician, who must check that earthing/grounding is done in accordance with current legislation and insert a thermos magnetic circuit breaker.
26. **T**he batteries in the remote controller must be recycled or disposed of properly. For disposal of scrap batteries, please discard the batteries as sorted municipal waste at the accessible collection point.
27. **N**ever remain directly exposed to the flow of cold air for a long time. The direct and prolonged exposition to cold air could be dangerous for your health. Particular care should be taken in the rooms where there are children, old or sick people.
28. **I**f the appliance gives off smoke or there is a smell of burning, immediately cut off the power supply and contact the Service Center.
29. **T**he prolonged use of the device in such conditions could cause fire or electrocution.
30. **H**ave repairs carried out only by an authorised Service Center of the manufacturer. Incorrect repair could expose the user to the risk of electric shock, etc.
31. **U**nhook the automatic switch if you foresee not to use the device for a long time. The airflow direction must be properly adjusted.
32. **T**he flaps must be directed downwards in the heating mode and upwards in the cooling mode.
33. **E**nsure that the appliance is disconnected from the power supply when it will remain inoperative for a long period and before carrying out any cleaning or maintenance.
34. **S**electing the most suitable temperature can prevent damage to the appliance.

# SAFETY PRECAUTIONS

## SAFETY RULES AND PROHIBITIONS

1. **D**o not bend, tug or compress the power cord since this could damage it. Electrical shocks or fire are probably due to a damaged power cord. Specialized technical personnel only must replace a damaged power cord.
2. **D**o not use extensions or gang modules.
3. **D**o not touch the appliance when barefoot or parts of the body are wet or damp.
4. **D**o not obstruct the air inlet or outlet of the indoor or the outdoor unit. The obstruction of these openings causes a reduction in the operative efficiency of the conditioner with possible consequent failures or damages.
5. **I**n no way alter the characteristics of the appliance.
6. **D**o not install the appliance in environments where the air could contain gas, oil or sulphur or near sources of heat.
7. **T**his appliance is not intended for use by persons (including children ) with reduced physical, sensory or mental capabilities, or lack of experience and knowledge, unless they have been given supervision or instruction concerning use of the appliance by a person responsible for their safety.
8. **D**o not climb onto or place any heavy or hot objects on top of the appliance.
9. **D**o not leave windows or doors open for long when the air conditioner is operating.
10. **D**o not direct the airflow onto plants or animals.
11. **A** long direct exposition to the flow of cold air of the conditioner could have negative effects on plants and animals.
12. **D**o not put the conditioner in contact with water. The electrical insulation could be damaged and thus causing electrocution.
13. **D**o not climb onto or place any objects on the outdoor unit.
14. **N**ever insert a stick or similar object into the appliance. It could cause injury.
15. **C**hildren should be supervised to ensure that they do not play with the appliance. If the supply cord is damaged, it must be replaced by the manufacturer, its service agent or similarly qualified persons in order to avoid a hazard.

# NAME OF PARTS

## Indoor Unit

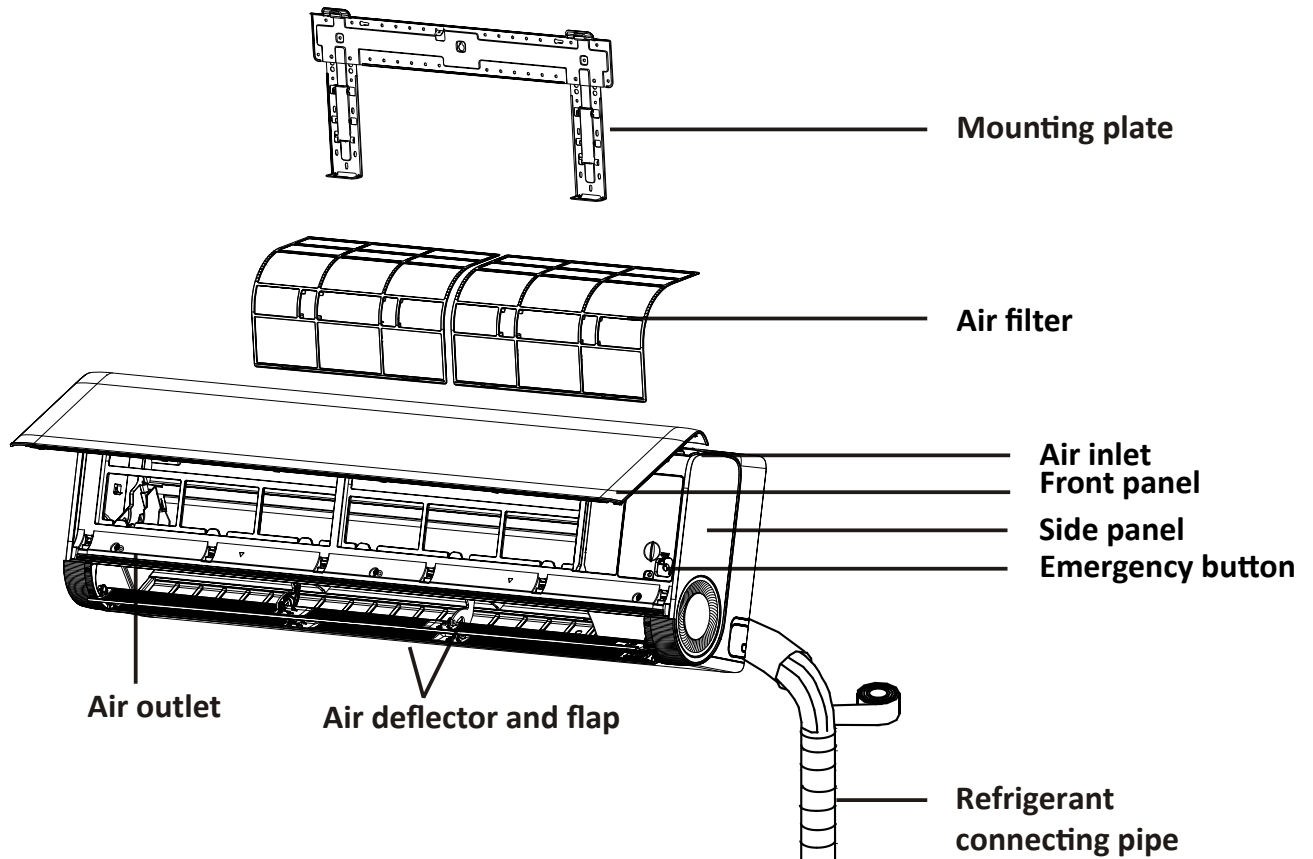

## Outdoor Unit

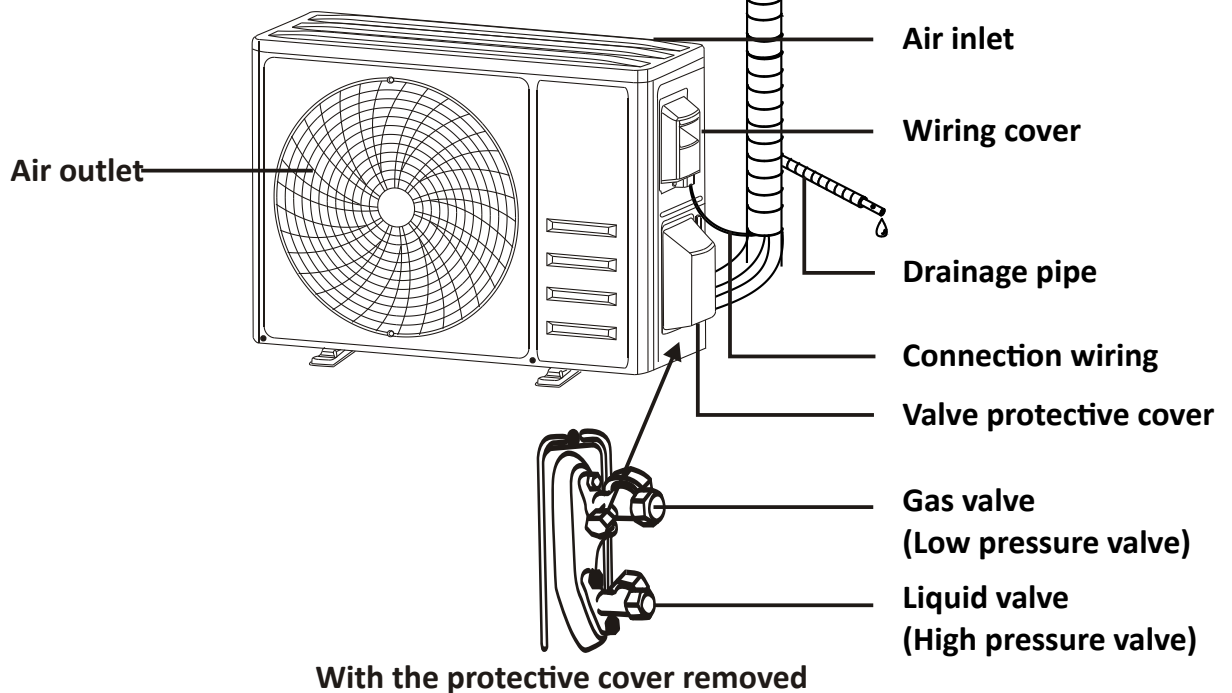





Note: This figure shown may be different from the actual object. Please take the latter as the standard.

# NAME OF PARTS

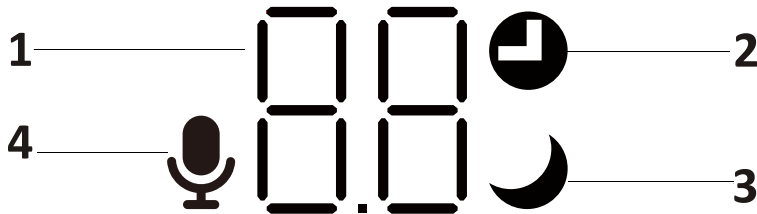
EN

## Indoor Display



No.	LED	Function
1		Indicator for Timer, temperature and Error codes.
2		Lights up during Timer operation.
3		SLEEP mode
4		Lights up when Voice function is on.



The shape and position of switches and indicators may be different according to the model, but their function is the same.

# OPERATION INSTRUCTIONS

- ⓘ Attempt to use the air conditioner under the temperature beyond the specified range may cause the air conditioner protection device to start and the air conditioner may fail to operate. Therefore, try to use the air conditioner in the following temperature conditions.

**Inverter air conditioner:**

MODE Temperature	Heating	Cooling	Dry
Room temperature	0°C~30°C	17°C~32°C	
Outdoor temperature	-20°C~30°C	-15°C~53°C	

With the power supply connected, restart the air conditioner after shutdown, or switch it to other mode during operation, and the air conditioner protection device will start. The compressor will resume operation after 3 minutes.

- ⓘ **Characteristics of heating operation (applicable to Heat pump models)**

**Preheating:**

When the heating function is enabled, the indoor unit will take 2~5 minutes for preheating, after that the air conditioner will start heating and blows warm air.

**Defrosting:**

During heating, when the outdoor unit frosted, the air conditioner will enable the automatic defrosting function to improve the heating effect. During defrosting, the indoor and outdoor fans stop running. The air conditioner will resume heating automatically after defrosting finish.

- ⓘ **Emergency button:**

Open the panel and find the emergency button on the electronic control box when the remote controller fails . (Always press the emergency button with insulation material.)

Current status	Operation	Respond	Enter mode
Standby	Press the emergency button once	It beeps briefly once.	Cooling mode
Standby (Only for Heat pump models)	Press the emergency button twice in 3 seconds	It beeps briefly twice.	Heating mode
Running	Press the emergency button once	It keeps beeping for a while	Off mode

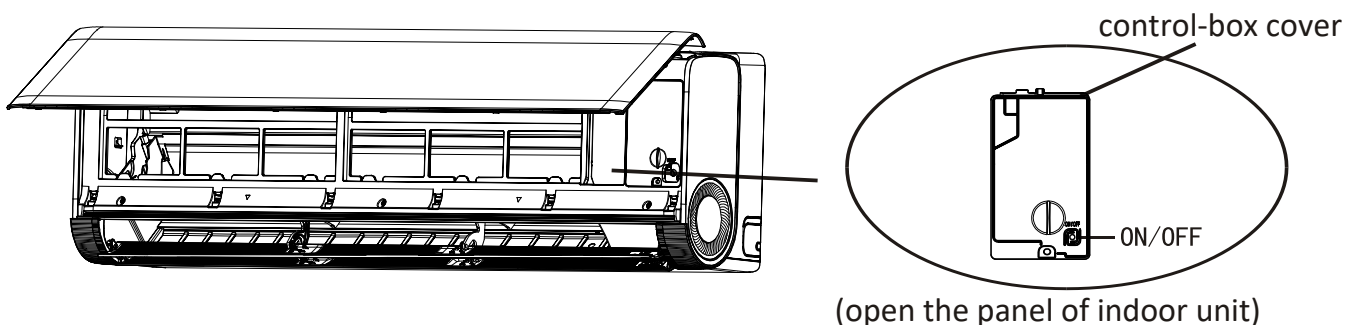

# INSTRUCTION FOR SERVICING(R32)

EN

1. Check the information in this manual to find out the dimensions of space needed for proper installation of the device, including the minimum distances allowed compared to adjacent structures.
2. Appliance shall be installed, operated and stored in a room with a floor area larger than 4m<sup>2</sup>.
3. The installation of pipe-work shall be kept to a minimum.
4. The pipe-work shall be protected from physical damage, and shall not be installed in an unventilated space if the space is smaller than 4m<sup>2</sup>.
5. The compliance with national gas regulations shall be observed.
6. The mechanical connections shall be accessible for maintenance purposes.
7. Follow the instructions given in this manual for handling, installing, cleaning, maintaining and disposing of the refrigerant.
8. Make sure ventilation openings clear of obstruction.
9. **Notice:** The servicing shall be performed only as recommended by the manufacturer.
10. **Warning:** The appliance shall be stored in a well-ventilated area where the room size corresponds to the room area as specified for operation.
11. **Warning:** The appliance shall be stored in a room without continuously operating open flames (for example an operating gas appliance) and ignition sources (for example an operating electric heater).
12. The appliance shall be stored so as to prevent mechanical damage from occurring.
13. It is appropriate that anyone who is called upon to work on a refrigerant circuit should hold a valid and up-to-date certificate from an assessment authority accredited by the industry and recognizing their competence to handle refrigerants, in accordance with the assessment specification recognized in the industrial sector concerned. Service operations should only be carried out in accordance with the recommendations of the equipment manufacturer. Maintenance and repair operations that require the assistance of other qualified persons must be conducted under the supervision of the person competent for the use of flammable refrigerants.
14. Every working procedure that affects safety means shall only be carried out by competent persons.
15. **Warning:**
  - \* Do not use any means to accelerate the defrosting process or clean the frost on your own. Follow the recommended guidelines from the manufacturer.
  - \* The appliance shall be stored in a room without continuously operating ignition sources (for example: open flames, an operating gas appliance or an operating electric heater.
  - \* Do not pierce or burn.
  - \* Be aware that refrigerants may not contain an odor.

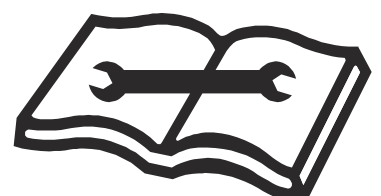
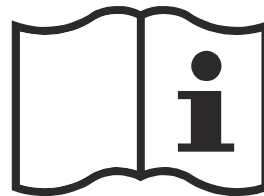
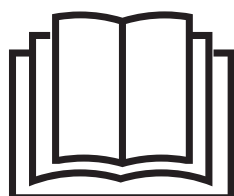

Caution: Risk of fire   Read the user manual   Operating instructions   Read technical manual

# INSTRUCTION FOR SERVICING(R32)

## 16. Information on servicing:

### 1) Checks to the area

Prior to beginning work on systems containing flammable refrigerants, safety checks are necessary to ensure that the risk of ignition is minimized. For repair to the refrigerating system, the following precautions shall be complied with prior to conducting work on the system.

### 2) Work procedure

Work shall be undertaken under a controlled procedure so as to minimize the risk of a flammable gas or vapor being present while the work is being performed.

### 3) General work area

All maintenance staff and others working in the local area shall be instructed on the nature of work being carried out. Work in confined spaces shall be avoided. The area around the workspace shall be sectioned off. Ensure that the conditions within the area have been made safe by control of flammable material

### 4) Checking for presence of refrigerant

The area shall be checked with an appropriate refrigerant detector prior to and during work, to ensure the technician is aware of potentially flammable atmospheres. Ensure that the leak detection equipment being used is suitable for use with flammable refrigerants, i.e. non-sparking, adequately sealed or intrinsically safe.

### 5) Presence of fire extinguisher

If any hot work is to be conducted on the refrigeration equipment or any associated parts, appropriate fire extinguishing equipment shall be available to hand. Have a dry powder or CO<sub>2</sub> fire extinguisher adjacent to the charging area.

### 6) No ignition sources

No person carrying out work in relation to a refrigeration system which involves exposing any pipe work shall use any sources of ignition in such a manner that it may lead to the risk of fire or explosion. All possible ignition sources, including cigarette smoking, should be kept sufficiently far away from the site of installation, repairing, removing and disposal, during which refrigerant can possibly be released to the surrounding space. Prior to work taking place, the area around the equipment is to be surveyed to make sure that there are no flammable hazards or ignition risks. "No Smoking" signs shall be displayed.

### 7) Ventilated area

Ensure that the area is in the open or that it is adequately ventilated before breaking into the system or conducting any work that will produce heat. A degree of ventilation shall continue during the period that the work is carried out.

The ventilation should safely disperse any released refrigerant and preferably expel it externally into the atmosphere.

### 8) Checks to the refrigeration equipment

Where electrical components are being changed, they shall be fit for the purpose and to the correct specification. At all times the manufacturer's maintenance and service guidelines shall be followed.

If in doubt consult the manufacturer's technical department for assistance.

# INSTRUCTION FOR SERVICING(R32)

EN

The following checks shall be applied to installations using flammable refrigerants:

- The charge size is in accordance with the room size within which the refrigerant containing parts are installed;
- The ventilation machinery and outlets are operating adequately and are not obstructed;
- If an indirect refrigerating circuit is being used, the secondary circuit shall be checked for the presence of refrigerant;
- Marking to the equipment continues to be visible and legible. Markings and signs that are illegible shall be corrected;
- Refrigeration pipe or components are installed in a position where they are unlikely to be exposed to any substance which may corrode refrigerant containing components, unless the components are constructed of materials which are inherently resistant to being corroded or are suitably protected against being so corroded.

## 9) Checks to electrical devices

Repair and maintenance to electrical components shall include initial safety checks and component inspection procedures. If a fault exists that could compromise safety, then no electrical supply shall be connected to the circuit until it is satisfactorily dealt with. If the fault cannot be corrected immediately but it is necessary to continue operation, an adequate temporary solution shall be used. This shall be reported to the owner of the equipment so all parties are advised.

Initial safety checks shall include:

- That capacitors are discharged: this shall be done in a safe manner to avoid possibility of sparking;
- That no live electrical components and wiring are exposed while charging, recovering or purging the system;
- That there is continuity of earth bonding.

## 17. Repairs to sealed components

- 1) During repairs to sealed components, all electrical supplies shall be disconnected from the equipment being worked upon prior to any removal of sealed covers, etc. If it is absolutely necessary to have an electrical supply to equipment during servicing, then a permanently operating form of leak detection shall be located at the most critical point to warn of a potentially hazardous situation.
- 2) Particular attention shall be paid to the following to ensure that by working on electrical components, the casing is not altered in such a way that the level of protection is affected. This shall include damage to cables, excessive number of connections, terminals not made to original specification, damage to seals, incorrect fitting of glands, etc. Ensure that apparatus is mounted securely. Ensure that seals or sealing materials have not degraded such that they no longer serve the purpose of preventing the ingress of flammable atmospheres. Replacement parts shall be in accordance with the manufacturer's specifications.

**NOTE:** The use of silicon sealant may inhibit the effectiveness of some types of leak detection equipment. Intrinsically safe components do not have to be isolated prior to working on them.

## 18. Repair to intrinsically safe components

Do not apply any permanent inductive or capacitance loads to the circuit without ensuring that this will not exceed the permissible voltage and current permitted for the equipment in use. Intrinsically safe components are the only types that can be worked on while live in the presence of a flammable atmosphere. The test apparatus shall be at the correct rating. Replace components only with parts specified by the manufacturer. Other parts may result in the ignition of refrigerant in the atmosphere from a leak.

## 19. Cabling

Check that cabling will not be subject to wear, corrosion, excessive pressure, vibration, sharp edges or any other adverse environmental effects. The check shall also take into account the effects of aging or continual vibration from sources such as compressors or fans.

## 20. Detection of flammable refrigerants

Under no circumstances shall potential sources of ignition be used in the searching for or detection of refrigerant leaks. A halide torch (or any other detector using a naked flame) shall not be used.

## 21. Leak detection methods

The following leak detection methods are deemed acceptable for systems containing flammable refrigerants.

Electronic leak detectors shall be used to detect flammable refrigerants, but the sensitivity may not be adequate, or may need re-calibration. (Detection equipment shall be calibrated in a refrigerant-free area.) Ensure that the detector is not a potential source of ignition and is suitable for the refrigerant used. Leak detection equipment shall be set at a percentage of the LFL of the refrigerant and shall be calibrated to the refrigerant employed and the appropriate percentage of gas (25 % maximum) is confirmed. Leak detection fluids are suitable for use with most refrigerants but the use of detergents containing chlorine shall be avoided as the chlorine may react with the refrigerant and corrode the copper pipe-work. If a leak is suspected, all naked flames shall be removed/ extinguished. If a leakage of refrigerant is found which requires brazing, all of the refrigerant shall be recovered from the system, or isolated (by means of shut off valves) in a part of the system remote from the leak. Oxygen free nitrogen (OFN) shall then be purged through the system both before and during the brazing process.

## 22. Removal and evacuation

When breaking into the refrigerant circuit to make repairs or for any other purpose conventional procedures shall be used. However, it is important that best practice is followed since inflammability is a consideration. The following procedure shall be adhered to:

- Remove refrigerant;
- Purge the circuit with inert gas;
- Evacuate;
- Purge again with inert gas;
- Open the circuit by cutting or brazing.

The refrigerant charge shall be recovered into the correct recovery cylinders. The system shall be flushed with OFN to render the unit safe. This process may need to be repeated several times.

Compressed air or oxygen shall not be used for this task.

Flushing shall be achieved by breaking the vacuum in the system with OFN and continuing to fill until the working pressure is achieved, then venting to atmosphere, and finally pulling down to a vacuum. This process shall be repeated until no refrigerant is within the system. When the final OFN charge is used, the system shall be vented down to atmospheric pressure to enable work to take place. This operation is absolutely vital if brazing operations on the pipe-work are to take place.

Ensure that the outlet for the vacuum pump is not close to any ignition sources and there is ventilation available.

## 23. Decommissioning

Before carrying out this procedure, it is essential that the technician is completely familiar with the equipment and all its detail. It is recommended good practice that all refrigerants are recovered safely. Prior to the task being carried out, an oil and refrigerant sample shall be taken in case analysis is required prior to re-use of reclaimed refrigerant. It is essential that electrical power is available before the task is commenced.

# INSTRUCTION FOR SERVICING(R32)

EN

- a) Become familiar with the equipment and its operation.
- b) Isolate system electrically.
- c) Before attempting the procedure, ensure that:
  - . mechanical handling equipment is available, if required, for handling refrigerant cylinders;
  - . all personal protective equipment is available and being used correctly;
  - . the recovery process is supervised at all times by a competent person;
  - . recovery equipment and cylinders conform to the appropriate standards.
- d) Pump down refrigerant system, if possible.
- e) If a vacuum is not possible, make a manifold so that refrigerant can be removed from various parts of the system.
- F) Make sure that cylinder is situated on the scales before recovery takes place.
- g) Start the recovery machine and operate in accordance with manufacturer's instructions.
- h) Do not overfill cylinders. (No more than 80 % volume liquid charge).
- i) Do not exceed the maximum working pressure of the cylinder, even temporarily.
- J) When the cylinders have been filled correctly and the process completed, make sure that the cylinders and the equipment are removed from site promptly and all isolation valves on the equipment are closed off.
- K) Recovered refrigerant shall not be charged into another refrigeration system unless it has been cleaned and checked.

## 24. Labeling

Equipment shall be labeled stating that it has been de-commissioned and emptied of refrigerant. The label shall be dated and signed. Ensure that there are labels on the equipment stating the equipment contains flammable refrigerant.

## 25. Recovery

When removing refrigerant from a system, either for servicing or decommissioning, it is recommended good practice that all refrigerants are removed safely.

When transferring refrigerant into cylinders, ensure that only appropriate refrigerant recovery cylinders are employed. Ensure that the correct number of cylinders for holding the total system charge are available. All cylinders to be used are designated for the recovered refrigerant and labeled for that refrigerant (i.e. Special cylinders for the recovery of refrigerant). Cylinders shall be complete with pressure-relief valve and associated shut-off valves in good working order. Empty recovery cylinders are evacuated and, if possible, cooled before recovery occurs.

The recovery equipment shall be in good working order with a set of instructions concerning the equipment that is at hand and shall be suitable for the recovery of all appropriate refrigerants including, when applicable, flammable refrigerants. In addition, a set of calibrated weighing scales shall be available and in good working order. Hoses shall be complete with leak-free disconnect couplings and in good condition. Before using the recovery machine, check that it is in satisfactory working order, has been properly maintained and that any associated electrical components are sealed to prevent ignition in the event of a refrigerant release. Consult manufacturer if in doubt. The recovered refrigerant shall be returned to the refrigerant supplier in the correct recover cylinder, and the relevant waste transfer note arranged. Do not mix refrigerants in recovery units and especially not in cylinders.

If compressors or compressor oils are to be removed, ensure that they have been evacuated to an acceptable level to make certain that flammable refrigerant does not remain within the lubricant. The evacuation process shall be carried out prior to returning the compressor to the suppliers. Only electric heating to the compressor body shall be employed to accelerate this process. When oil is drained from a system, it shall be carried out safely.

# INSTALLATION PRECAUTIONS(R32)

## Important Considerations

1. The air conditioner must be installed by professional personnel and the Installation manual is used only for the professional installation personnel! The installation specifications should be subject to our after-sale service regulations.
2. When filling the combustible refrigerant, any of your rude operations may cause serious injury or injuries to human body and objects.
3. A leak test must be done after the installation completed.
4. It is a must to do the safety inspection before maintaining or repairing an air conditioner using combustible refrigerant in order to ensure that the fire risk is reduced to minimum.
5. It is necessary to operate the machine under a controlled procedure in order to ensure that any risk arising from the combustible gas or vapor during the operation is reduced to minimum.
6. Requirements for the total weight of filled refrigerant and the area of a room to be equipped with an air conditioner (are shown as in the following Tables GG.1 and GG.2)

## The maximum charge and the required minimum floor area

$$m_1 = (4 \text{ m}^3) \times LFL, m_2 = (26 \text{ m}^3) \times LFL, m_3 = (130 \text{ m}^3) \times LFL$$

Where  $LFL$  is the lower flammable limit in  $\text{kg}/\text{m}^3$ , R32  $LFL$  is  $0.306 \text{ kg}/\text{m}^3$ .

**For the appliances with a charge amount  $m_1 < M = m_2$ :**

The maximum charge in a room shall be in accordance with the following:

$$m_{\text{max}} = 2.5 \times (LFL)^{(5/4)} \times h_0 \times (A)^{1/2}$$

The required minimum floor area  $A_{\text{min}}$  to install an appliance with refrigerant charge  $M$  (kg) shall be in accordance with following:  $A_{\text{min}} = (M / (2.5 \times (LFL)^{(5/4)} \times h_0))^2$

Where:

**Table GG.1 - Maximum charge (kg)**

Category	LFL (kg/m <sup>3</sup> )	h <sub>0</sub> (m)	Floor area (m <sup>2</sup> )						
			4	7	10	15	20	30	50
R32	0.306	1	1.14	1.51	1.8	2.2	2.54	3.12	4.02
		1.8	2.05	2.71	3.24	3.97	4.58	5.61	7.254
		2.2	2.5	3.31	3.96	4.85	5.6	6.86	8.85

**Table GG.2 - Minimum room area (m<sup>2</sup>)**

Category	LFL (kg/m <sup>3</sup> )	h <sub>0</sub> (m)	Charge amount (M) (kg)						
			Minimum room area (m <sup>2</sup> )						
R32	0.306		1.224kg	1.836kg	2.448kg	3.672kg	4.896kg	6.12kg	7.956kg
		0.6		29	51	116	206	321	543
		1		10	19	42	74	116	196
		1.8		3	6	13	23	36	60
		2.2		2	4	9	15	24	40

## Installation Safety Principles

### 1. Site Safety



Open Flames Prohibited



Ventilation Necessary

### 2. Operation Safety



Mind Static Electricity



Must wear protective clothing and anti-static gloves



Don't use mobile phone

# INSTALLATION PRECAUTIONS(R32)

EN

## 3. Installation Safety

- Refrigerant Leak Detector
- Appropriate Installation Location



















The left picture is the schematic diagram of a refrigerant leak detector.

Please note that:

1. The installation site should be well-ventilated.
2. The sites for installing and maintaining an air conditioner using Refrigerant R32 should be free from open fire or welding, smoking, drying oven or any other heat source higher than 548 which easily produces open fire.
3. When installing an air conditioner, it is necessary to take appropriate anti-static measures such as wear anti-static clothing and/or gloves.
4. It is necessary to choose the site convenient for installation or maintenance wherein the air inlets and outlets of the indoor and outdoor units should be not surrounded by obstacles or close to any heat source or combustible and/or explosive environment.
5. If the indoor unit suffers refrigerant leak during the installation, it is necessary to immediately turn off the valve of the outdoor unit and all the personnel should go out till the refrigerant leaks completely for 15 minutes. If the product is damaged, it is a must to carry such damaged product back to the maintenance station and it is prohibited to weld the refrigerant pipe or conduct other operations on the user's site.
6. It is necessary to choose the place where the inlet and outlet air of the indoor unit is even.
7. It is necessary to avoid the places where there are other electrical products, power switch plugs and sockets, kitchen cabinet, bed, sofa and other valuables right under the lines on two sides of the indoor unit.

## Suggested Tools

Tool	Picture	Tool	Picture	Tool	Picture
Standard Wrench		Pipe Cutter		Vacuum Pump	
Adjustable/ Crescent Wrench		Screw drivers (Phillips & Flat blade)		Safety Glasses	
Torque Wrench		Manifold and Gauges		Work Gloves	
Hex Keys or Allen Wrenches		Level		Refrigerant Scale	
Drill & Drill Bits		Flaring tool		Micron Gauge	
Hole Saw		Clamp on Amp Meter			

# INSTALLATION PRECAUTIONS



## Pipe Length and Additional Refrigerant

Inverter Models Capacity (Btu/h)	9K-12K	18K-24K
Length of pipe with standard charge	5m	5m
Maximum distance between indoor and outdoor unit	25m	25m
Additional refrigerant charge	15g/m	25g/m
Max. diff. in level between indoor and outdoor unit	10m	10m
Type of refrigerant	R32	R32

## Torque Parameters

PIPE Size	Newton meter[N x m]	Pound-force foot (lbf-ft)	Kilogram-force meter (kgf-m)
1/4 " ( $\phi$ 6.35)	15 - 20	11.1 - 14.8	1.5 - 2.0
3/8 " ( $\phi$ 9.52)	31 - 35	22.9 - 25.8	3.2 - 3.6
1/2 " ( $\phi$ 12)	45 - 50	33.2 - 36.9	4.6 - 5.1
5/8 " ( $\phi$ 15.88)	60 - 65	44.3 - 48.0	6.1 - 6.6

## Dedicated Distribution Device and Wire for Air Conditioner

INVERTER TYPE MODEL capacity (Btu/h)		9k	12k	18k	24k
		sectional area			
Power supply cable	N	1.5mm <sup>2</sup>	1.5mm <sup>2</sup>	1.5mm <sup>2</sup>	2.5mm <sup>2</sup>
	L	1.5mm <sup>2</sup>	1.5mm <sup>2</sup>	1.5mm <sup>2</sup>	2.5mm <sup>2</sup>
		1.5mm <sup>2</sup>	1.5mm <sup>2</sup>	1.5mm <sup>2</sup>	2.5mm <sup>2</sup>
Connection cable	N	0.75mm <sup>2</sup>	0.75mm <sup>2</sup>	0.75mm <sup>2</sup>	0.75mm <sup>2</sup>
	L or (L)	0.75mm <sup>2</sup>	0.75mm <sup>2</sup>	0.75mm <sup>2</sup>	0.75mm <sup>2</sup>
	1	0.75mm <sup>2</sup>	0.75mm <sup>2</sup>	0.75mm <sup>2</sup>	0.75mm <sup>2</sup>
		0.75mm <sup>2</sup>	0.75mm <sup>2</sup>	0.75mm <sup>2</sup>	0.75mm <sup>2</sup>

 **Note:** This table is only for reference, the installation shall meet the requirements of local laws and regulations.

# INDOOR UNIT INSTALLATION

EN

## **Step1: Select Installation location**

- 1.1 Ensure the installation complies with the installation minimum dimensions (defined below) and meets the minimum and maximum connecting piping length and maximum change in elevation as defined in the System Requirements section.
- 1.2 Air inlet and outlet will be clear of obstructions, ensuring proper airflow throughout the room.
- 1.3 Condensate can be easily and safely drained.
- 1.4 All connections can be easily made to outdoor unit.
- 1.5 Indoor unit is out of reach of children.
- 1.6 A mounting wall strong enough to withstand four times the full weight and vibration of the unit.
- 1.7 Filter can be easily accessed for cleaning.
- 1.8 Leave enough free space to allow access for routine maintenance.
- 1.9 Install at least 10 ft. (3 m) away from the antenna of TV set or radio. Operation of the air conditioner may interfere with radio or TV reception in areas where reception is weak. An amplifier may be required for the affected device.
- 1.10 Do not install in a laundry room or by a swimming pool due to the corrosive environment.
- 1.11 For ETL certification area, Caution: Mount with the lowest moving parts at least 8 ft. (2.4 m) above floor or grade level.

## **Minimum Indoor Clearances**

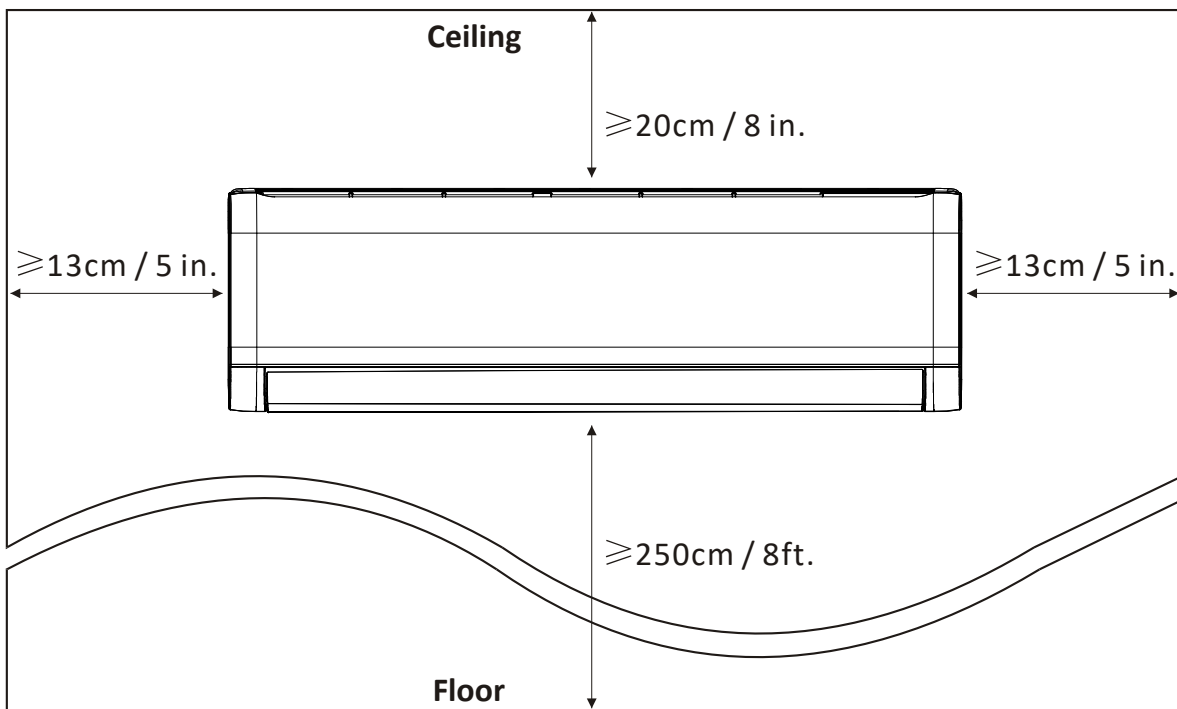

# INDOOR UNIT INSTALLATION

## Step2: Install Mounting Plate

- 2.1 Take the mounting plate from the back of indoor unit.
- 2.2 Ensure to meet the minimum installation dimension requirements as step 1, according to the size of mounting plate, determine the position and stick the mounting plate close to the wall.
- 2.3 Adjust the mounting plate to a horizontal state with a spirit level, then mark out the screw hole positions on the wall.
- 2.4 Put down the mounting plate and drill holes in the marked positions with drill.
- 2.5 Insert expansion rubber plugs into the holes, then hang the mounting plate and fix it with screws.

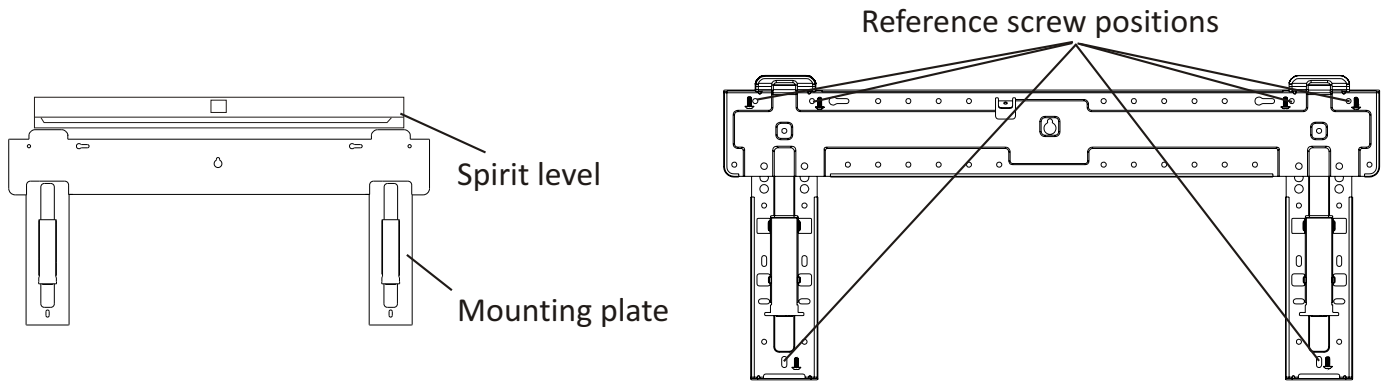

**Note:**

- (I) Make sure the mounting plate is firm enough and flat against the wall after installation.
- (II) This figure shown may be different from the actual object, please take the latter as the standard.

## Step3: Drill Wall Hole

- A hole in the wall should be drilled for refrigerant piping ,the drainage pipe, and connecting cables.
- 3.1 Determine the location of wall hole base on the position of mounting plate.
  - 3.2 The hole should be have a 70mm diameter at least and a small oblique angle to facilitate drainage.
  - 3.3 Drill the wall hole with 70mm core drill and with small oblique angle lower than the indoor end about 5mm to 10mm.
  - 3.4 Place the wall sleeve and wall sleeve cover(both are optional parts) to protect the connection parts.

**Caution:**

When drill the wall hole, maker sure to avoid wires, plumbing and other sensitive components.

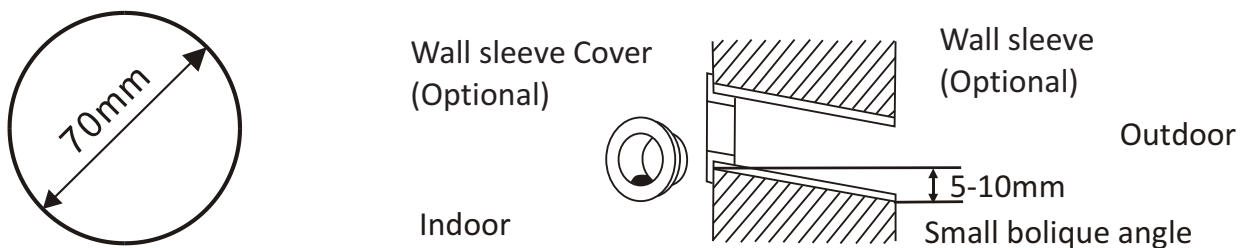

# INDOOR UNIT INSTALLATION

EN

## Step4: Connecting Refrigerant Pipe

4.1 According to the wall hole position, select the appropriate piping mode.

There are three optional piping modes for indoor units as shown in the figure below:

In Piping Mode 1 or Piping Mode 3, a notch should be made by using scissors to cut the plastic sheet of piping outlet and cable outlet on the corresponding side of the indoor unit.

**Note:** When cutting off the plastic sheet at the outlet, the cut should be trimmed to smooth.

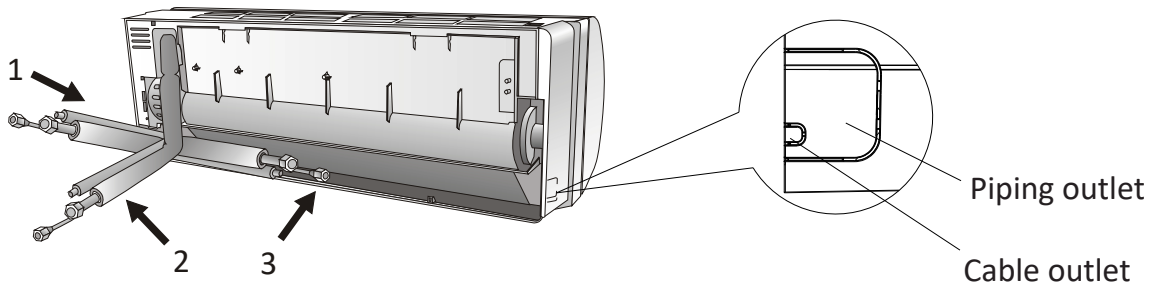

4.2 Bending the connecting pipes with the port facing up as shown in the figure.

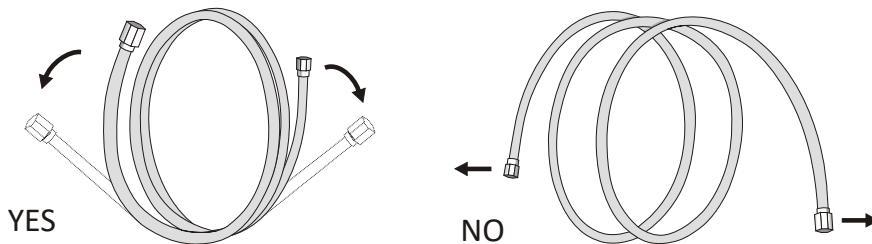

4.3 Take off the plastic cover in the pipe ports and take off the protective cover on the end of piping connectors.

4.4 Check whether there is any sundry on the port of the connecting pipe and make ensure the port is clean.

4.5 After align the center, rotate the nut of the connecting pipe to tighten the nut as tightly as possible by hand.

4.6 Use a torque wrench to tighten it according to the torque values in the torque requirements table; (Refer to the torque requirements table on section **INSTALLATION PRECAUTIONS**)

4.7 Wrap the joint with the insulation pipe.

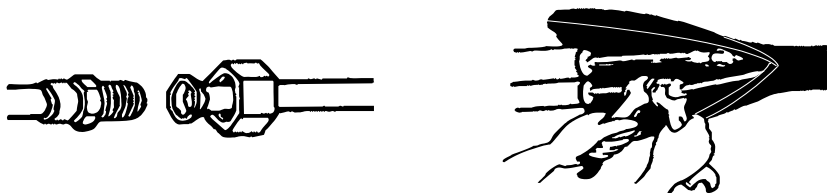

**Note:** For R32 refrigerant, the connector should be placed outdoors.

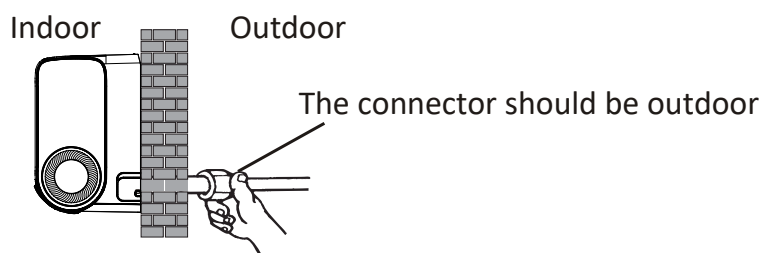

# INDOOR UNIT INSTALLATION

## Step5: Connect Drainage Hose

### 5.1 Adjust the drainage hose(if applicable)

In some model, both sides of the indoor unit are provided with drainage ports, you can choose one of them to attach the drainage hose. And plug the unused drain port with the rubber attached in one of the ports.

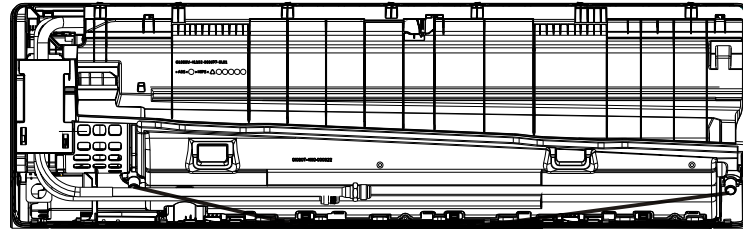

Drainage ports

5.2 Connect the drainage hose to the drainage port, ensure the joint is firm and the sealing effect is good.

5.3 Wrap the joint firmly with teflon tape to ensure no leaks.

**Note:** Make sure there is no twists or dents, and the pipes should be placed obliquely downward to avoid blockage, to ensure proper drainage.

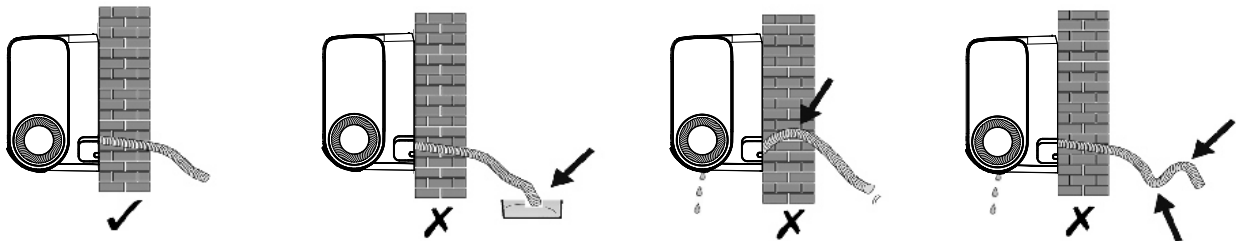

## Step6: Connect Wiring

6.1 Choose the right cables size determined by the maximum operating current on the nameplate.

(Check the cables size refer to section **INSTALLATION PRECAUTIONS**)

6.2 Open the front panel of indoor unit.

6.3 Use a screwdriver, open the electric control box cover, to reveal the terminal block.

6.4 Unscrew the cable clamp.

6.5 Insert one end of the cable into the position of control box from the back of the right end of the indoor unit.

6.6 Connect the wires to corresponding terminal according to the wiring diagram on the electric control box cover. And make sure that they are well connected.

6.7 Screw the cable clamp to fasten the cables.

6.8 Reinstall the electric control box cover and front panel.

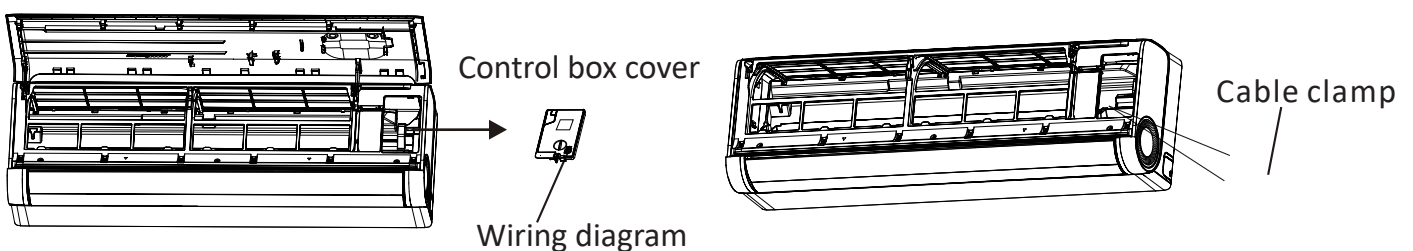

# INDOOR UNIT INSTALLATION

## Step7: Wrap Piping and Cable

After the refrigerant pipes, connecting wires and drainage hose are all installed, in order to save space, protect and insulate them, it must be bundle with insulating tape before passing them through the wall hole.

7.1 Arrange the pipes ,cables and drainage hose well as the following picture.

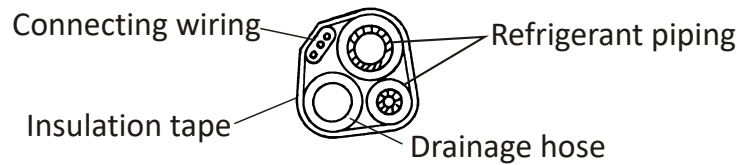

**Note:** (I) Make sure the drainage hose is at the bottom.  
(II) Avoid crossing and bending of parts.

7.2 Using the insulating tape wrap the refrigerant pipes, connecting wires and drainage hose together tightly.

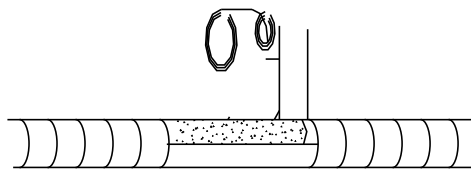

## Step8: Mount Indoor Unit

8.1 Slowly pass the refrigerant pipes, connecting wires and drainage hose wrapped bundle through the wall hole.

8.2 Hook the top of indoor unit on the mounting plate.

8.3 Apply slight pressure to the left and right sides of the indoor unit, make sure the indoor unit is hooked firmly.

8.4 Push down the bottom of indoor unit to let the snaps onto the hooks of the mounting plate, and make sure it is hooked firmly.

**Sometimes, if the refrigerant pips were already embedded in the wall, or if you want to connecting the pips and wires on the wall, do as below:**

(I) Gab both ends of the bottom plate, apply a little outward force to take off the bottom plate.

(II) Hook the top of the indoor unit on the mounting plate without piping and wiring.

(III) Lift the indoor unit opposite the wall, unfold the bracket on the mounting plate, and use this bracket to prop up the indoor unit, there will be a big space for operation.

(IV) Do the refrigerant piping, wiring, connect drainage hose, and wrap them as **Step 4 to 7**.

(V) Replace the bracket of mounting plate.

(VI) Push down the bottom of indoor unit to let the snaps onto the bottom hooks of the mounting plate, and make sure it is hooked firmly.

(VII) Replace the bottom plate of the indoor unit.

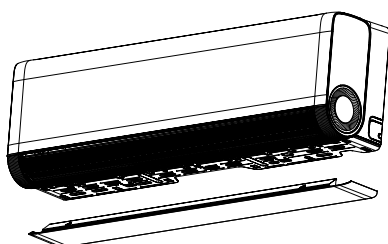

Take off the bottom plate

+

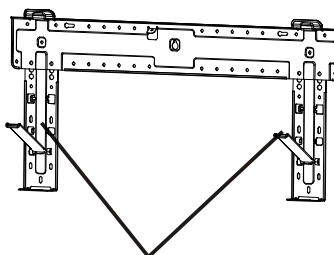

Unfold the bracket on the mounting plate

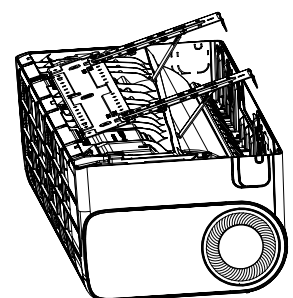

# OUTDOOR UNIT INSTALLATION

EN

## **Step1: Select Installation Location**

Select a site that allows for the following:

- 1.1 Do not install the outdoor unit near sources of heat, steam or flammable gas.
- 1.2 Do not install the unit in too windy or dusty places.
- 1.3 Do not install the unit where people often pass. Select a place where the air discharge and operating sound will not disturb the neighbors.
- 1.4 Avoid installing the unit where it will be exposed to direct sunlight ( other wise use a protection, if necessary, that should not interfere with the air flow).
- 1.5 Reserve the spaces as shown in the picture for the air to circulate freely.
- 1.6 Install the outdoor unit in a safe and solid place.
- 1.7 If the outdoor unit is subject to vibration, place rubber blankets onto the feet of the unit.

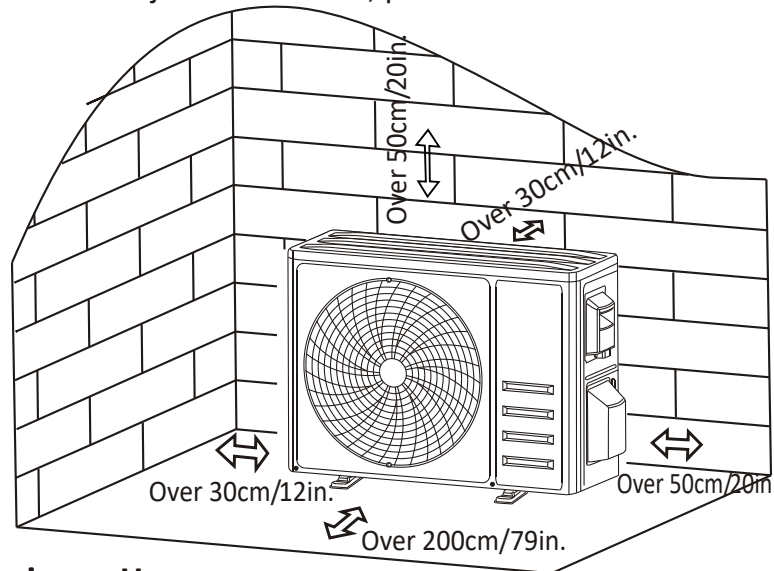

## **Step2: Install Drainage Hose**

- 2.1 This step only for heat pump models or RCACs.
- 2.2 Insert the drainage joint to the hole at the bottom of the outdoor unit.
- 2.3 Connect the drainage hose to the joint and make the connection well enough.

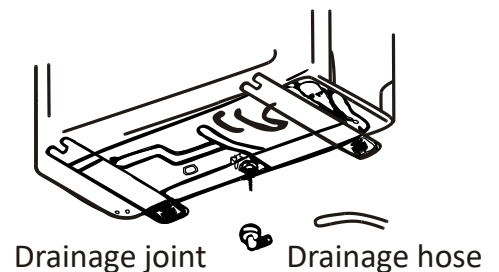

## **Step3: Fix Outdoor Unit**

- 3.1 According to the outdoor unit installation dimensions to mark the installation position for expansion bolts .
- 3.2 Drill holes and clean the concrete dust and place the bolts .
- 3.3 If applicable install 4 rubber blankets on the hole before place the outdoor unit (Optional).  
This will reduce vibrations and noise.
- 3.4 Place the outdoor unit base on the bolts and pre-drilled holes.
- 3.5 Use wrench to fix the outdoor unit firmly with bolts.

### **Note:**

The outdoor unit can be fixed on a wall-mounting bracket. Follow the instruction of the wall-mounting bracket to fix the wall-mounting bracket on the wall, and then fasten the outdoor unit on it and keep it horizontal.  
The wall-mounting bracket must be able to support at least 4 times of the weight of outdoor unit.

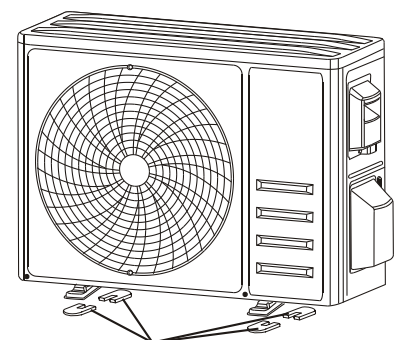

# OUTDOOR UNIT INSTALLATION

## Step4: Install Wiring

- 4.1 Use a phillips screwdriver to unscrew wiring cover, grasp and press it down gently to take it down.
- 4.2 Unscrew the cable clamp and take it down.
- 4.3 According to the wiring diagram pasted inside the wiring cover, connect the connecting wires to the corresponding terminals, and ensure all connections are firmly and securely.
- 4.4 Reinstall the cable clamp and wiring cover.

**Note:** When connecting the wires of indoor and outdoor units, the power should be cut off.

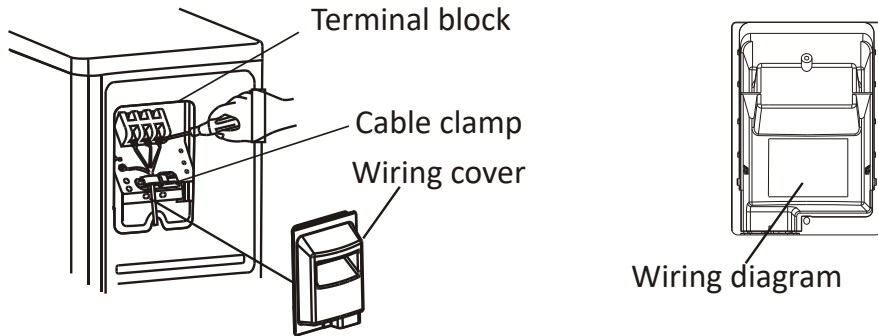

## Step5: Connecting Refrigerant Pipe

- 5.1 Unscrews the valve cover, grasp and press it down gently to take it down(if the valve cover is applicable).
- 5.2 Remove the protective caps from the end of valves.
- 5.3 Take off the plastic cover in the pipe ports and check whether there is any sundry on the port of the connecting pipe and make ensure the port is clean.
- 5.4 After aligning the center, rotate the flare nut of the connecting pipe to tighten the nut as tightly as possible by hand.
- 5.5 Use a spanner to hold the body of the valve and use a torque wrench to tighten the flare nut according to the torque values in the torque requirements table.

(Refer to the torque requirements table on section **INSTALLATION PRECAUTIONS**)

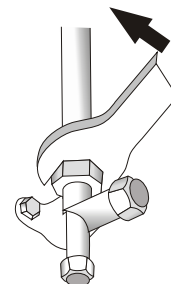
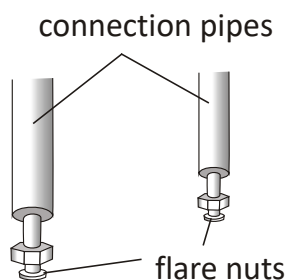
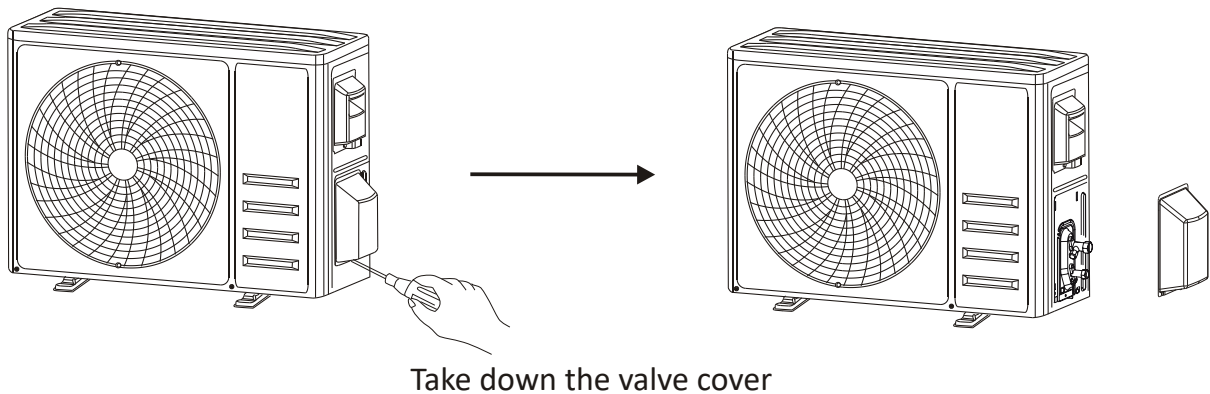

# OUTDOOR UNIT INSTALLATION

## Step6: Vacuum Pumping

- 6.1 Use a spanner to take down the protective caps from the service port, low pressure valve and high pressure valve of the outdoor unit.
- 6.2 Connect the pressure hose of manifold gauge to the service port on the outdoor unit low pressure valve.
- 6.3 Connect the charge hose from the manifold gauge to the vacuum pump.
- 6.4 Open the low pressure valve of the manifold gauge and close the high pressure valve.
- 6.5 Turn on the vacuum pump to vacuum the system.
- 6.6 The vacuum time should not be less than 15 minutes, or make sure the compound gauge indicates -0.1 MPa (-76 cmHg)
- 6.7 Close the low pressure valve of the manifold gauge and turn off the vacuum.
- 6.8 Hold the pressure for 5 minutes, make sure that the rebound of compound gauge pointer does not exceed 0.005 MPa.
- 6.9 Open the low pressure valve counterclockwise for 1/4 turn with hexagonal wrench to let a little refrigerant fill in the system, and close the low pressure valve after 5 seconds and quickly remove the pressure hose.
- 6.10 Check all indoor and outdoor joints for leakage with soapy water or leak detector.
- 6.11 Fully open the low pressure valve and high pressure valve of the outdoor unit with hexagonal wrench.
- 6.12 Reinstall the protective caps of the service port, low pressure valve and high pressure valve of the outdoor unit.
- 6.13 Reinstall the valve cover.

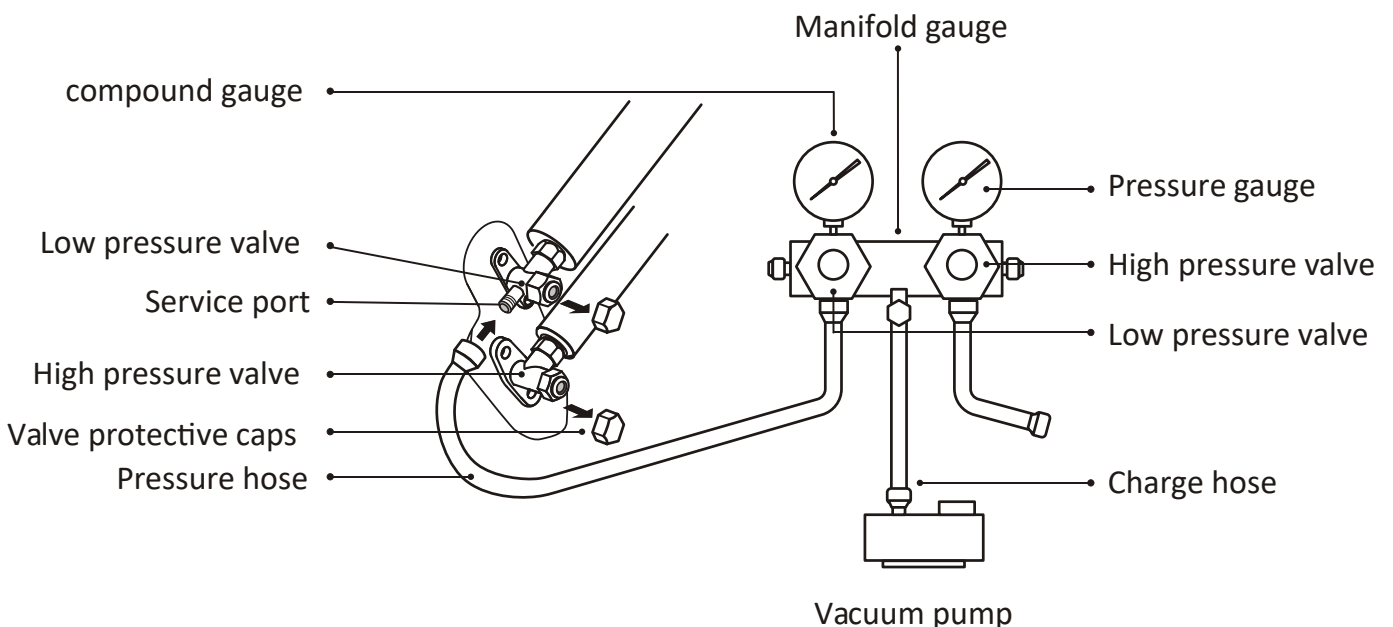

# TEST OPERATION

## Inspections Before Test Run

Do the following checks before test run.

Description	Inspection method
Electrical safety inspection	<ul style="list-style-type: none"><li>• Check whether the power supply voltage complies with specification.</li><li>• Check whether there is any wrong or missing connection between the power lines, signal line and earth wires.</li><li>• Check whether the earth resistance and insulation resistance comply with requirements.</li></ul>
Installation safety inspection	<ul style="list-style-type: none"><li>• Confirm the direction and smoothness of drainage pipe.</li><li>• Confirm that the joint of refrigerant pipe is installed completely.</li><li>• Confirm the safety of outdoor unit, mounting plate and indoor unit installation.</li><li>• Confirm that the valves are fully open.</li><li>• Confirm that there are no foreign objects or tools left inside the unit.</li><li>• Complete installation of indoor unit air inlet grille and panel.</li></ul>
Refrigerant leakage detection	<ul style="list-style-type: none"><li>• The piping joint, the connector of the two valves of the outdoor unit, the valve spool, the welding port, etc., where leakage may occur.</li><li>• Foam detection method: Apply soapy water or foam evenly on the parts where leakage may occur, and observe whether bubbles appear or not, if not, it indicates that the leakage detection result is safe.</li><li>• Leak detector method: Use a professional leak detector and read the instruction of operation, detect at the position where leakage may occur.</li><li>• The duration of leak detection for each position should last for 3 minutes or more; If the test result shows that there is leakage, the nut should be tightened and tested again until there is no leakage; After the leak detection is completed, wrap the exposed pipe connector of indoor unit with thermal insulation material and wrap with insulation tape.</li></ul>

## Test Run Instruction

1. Turn on the power supply.
2. Press the ON/OFF button on the remote controller to turn on the air conditioner.
3. Press the Mode button to switch the mode COOLING and HEATING.  
In each mode set as below:  
COOLING-Set the lowest temperature  
HEATING-Set the highest temperature
4. Run about 8 minutes in each mode and check all functions are properly run and respond the remote controller. Functions check as recommended:
  - 4.1 If the outlet air temperature responds to the cooling and heating modes
  - 4.2 If the water drains properly from the drainage hose
  - 4.3 If the Louver and deflectors(optional) rotate properly

## TEST OPERATION

EN

5. Observe the test run state of the air conditioner at least 30 minutes.
6. After the successfully test run, return the normal setting and press ON/OFF button on the remote controller to turn off the unit.
7. Inform the user to read this manual carefully before use, and demonstrate to the user how to use the air conditioner, the necessary knowledge for service and maintenance, and the reminder for storage of accessories.

### Note:

If the ambient temperature exceeds the range mentioned in the section OPERATION INSTRUCTIONS, and it can not run COOLING or HEATING mode, lift the front panel and refer to the emergency button operation to run the COOLING and HEATING mode.

## MAINTENANCE

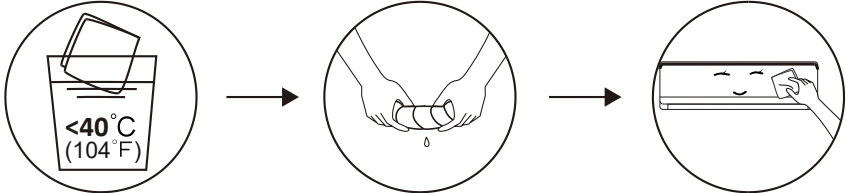
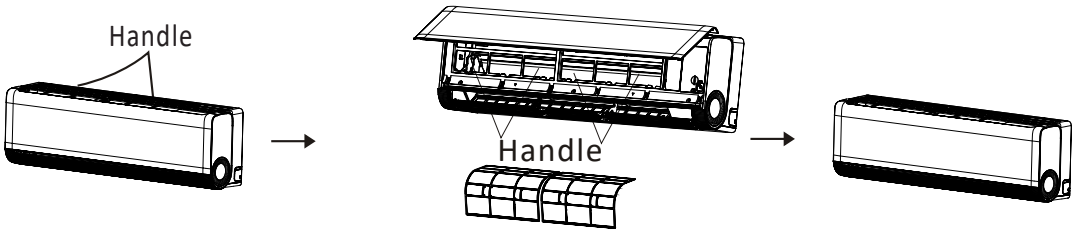
 <b>Warning</b>	<ul style="list-style-type: none"> <li>• When cleaning, you must shut down the machine and cut off the power supply for more than 5 minutes.</li> <li>• Under no circumstances should the air conditioner be flushed with water.</li> <li>• Volatile liquid (e.g. thinner or gasoline) will damage the air conditioner, so only use soft dry cloth or wet cloth dipped with neutral detergent to clean the air conditioner.</li> <li>• Pay attention to cleaning the filter screen regularly to avoid dust covering which will affect the filter screen effect. When the operating environment is dusty, the cleaning frequency should be increased appropriately.</li> <li>• After removing the filter screen, do not touch the fins of the indoor unit to avoid scratching.</li> </ul>
<b>Clean the unit</b>	<div style="text-align: center;">  <p>Wring it dry and gently wipe the surface of the unit</p> <p>Tip: Wipe frequently to keep air conditioner clean and good appearance .</p> </div>
<b>Disassembly and assembly of filter</b>	<ul style="list-style-type: none"> <li>• Grasp the raised handle on the filter by hand, and then pull the filter out in the direction deviating from the unit, so that the upper edge of the filter is separated from the unit. The filter can be removed by lifting the filter upwards.</li> <li>• When installing the filter, first insert the lower end of the filter screen into the corresponding position of the unit, and then squeeze the upper end of the filter into the corresponding buckling position of the unit body.</li> </ul> <div style="text-align: center;">  </div>

# MAINTENANCE

EN

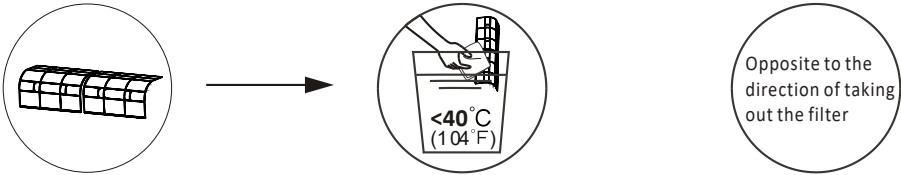
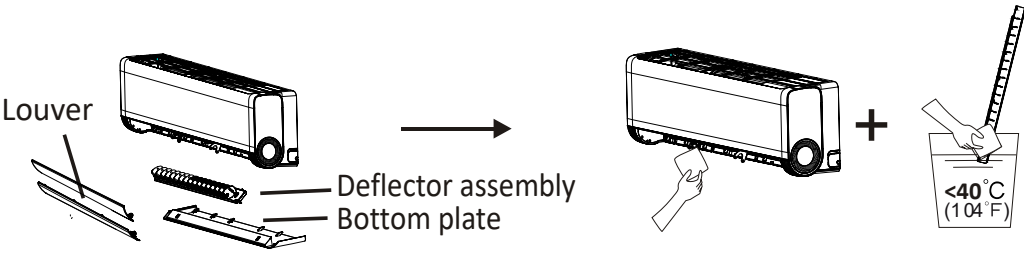
<p><b>Clean the filter</b></p>	 <p>Take out the filter from the unit</p> <p>Clean the filter with soapy water and air dry it</p> <p>Replace the filter</p> <p>Tip: When you find accumulated dust in the filter, please clean the filter in time to ensure the clean, healthy and efficient operation inside the air conditioner.</p>
<p><b>Cleaning of inner air duct</b></p>	<ul style="list-style-type: none"> <li>• First, loosen the knob on the middle of louver and bend the louver outwards to take it out.</li> <li>• Then, grasp both sides of bottom plate push downwards to take down the bottom plate.</li> <li>• Finally, loosen the buckle of deflector assembly with your thumb and take it out.</li> <li>• Wipe the air duct and fan assembly with a clean and wrung wet rag.</li> <li>• Clean the removed parts with soapy water and air dry it.</li> <li>• After cleaning, restore the removed parts in turn.</li> </ul> 
<p><b>Service and maintenance</b></p>	<ul style="list-style-type: none"> <li>• When the air conditioner is not in use for a long time, do the following work: Take out the batteries of the remote controller and disconnect the power supply of the air conditioner.</li> <li>• When starting to use after long-term shutdown:             <ol style="list-style-type: none"> <li>1. Clean the unit and filter screen;</li> <li>2. Check whether there are obstacles at the air inlet and outlet of indoor and outdoor units;</li> <li>3. Check whether the drain pipe is unobstructed;</li> </ol>             Install the batteries of the remote controller and check whether the power is on.           </li> </ul>

# TROUBLESHOOTING

EN

MALFUNCTION	POSSIBLE CAUSES
The appliance does not operate	Power failure/plug pulled out.
	Damaged indoor/outdoor unit fan motor.
	Faulty compressor thermomagnetic circuit breaker.
	Faulty protective device or fuses.
	Loose connections or plug pulled out.
	It sometimes stops operating to protect the appliance.
	Voltage higher or lower than the voltage range.
	Active TIMER-ON function.
	Damaged electronic control board.
Strange odor	Dirty air filter.
Noise of running water	Back flow of liquid in the refrigerant circulation.
A fine mist comes from the air outlet	This occurs when the air in the room becomes very cold, for example in the “COOLING” or “DEHUMIDIFYING/DRY” modes.
A strange noise can be heard	This noise is made by the expansion or contraction of the front panel due to variations in temperature and does not indicate a problem.
Insufficient airflow, either hot or cold	Unsuitable temperature setting.
	Obstructed air conditioner intakes and outlets.
	Dirty air filter.
	Fan speed set at minimum.
	Other sources of heat in the room.
	No refrigerant.
The appliance does not respond to commands	Remote control is not close enough to indoor unit.
	The batteries of remote control need to be replaced.
	Obstacles between remote control and signal receiver in indoor unit.
The display is off	Active DISPLAY function.
	Power failure.
Switch off the air conditioner immediately and cut off the power supply in the event of:	Strange noises during operation.
	Faulty electronic control board.
	Faulty fuses or switches.
	Spraying water or objects inside the appliance.
	Overheated cables or plugs.
	Very strong smells coming from the appliance.

# TROUBLESHOOTING

EN

## ERROR CODE ON THE DISPLAY

In case of error, the display on the indoor unit shown the following error codes:

Display	Description of the trouble
E1	Indoor room temperature sensor fault
E2	Indoor pipe temperature sensor fault
E3	Outdoor pipe temperature sensor fault
E4	Refrigerant system leakage or fault
E6	Malfunction of indoor fan motor
E7	Outdoor ambient temperature sensor fault
E0	Indoor and outdoor communication fault
E8	Outdoor discharge temperature sensor fault
E9	Outdoor IPM module fault
EA	Outdoor current detect fault
EE	Outdoor PCB EEPROM fault
EF	Outdoor fan motor fault
EH	Outdoor suction temperature sensor fault

## DISPOSAL GUIDELINE (European)

This appliance contains refrigerant and other potentially hazardous materials. When disposing of this appliance, the law requires special collection and treatment. **DO NOT** dispose of this product as household waste or unsorted municipal waste.

When disposing of this appliance, you have the following options:

- Dispose of the appliance at designated municipal electronic waste collection facility
- When buying a new appliance, the retailer will take back the old appliance free of charge.
- The manufacturer will also take back the old appliance free of charge.
- Sell the appliance to certified scrap metal dealers.
- Disposing of this appliance in the forest or other natural surroundings endangers your health and is bad for the environment. Hazardous substances may leak into the ground water and enter the food chain.



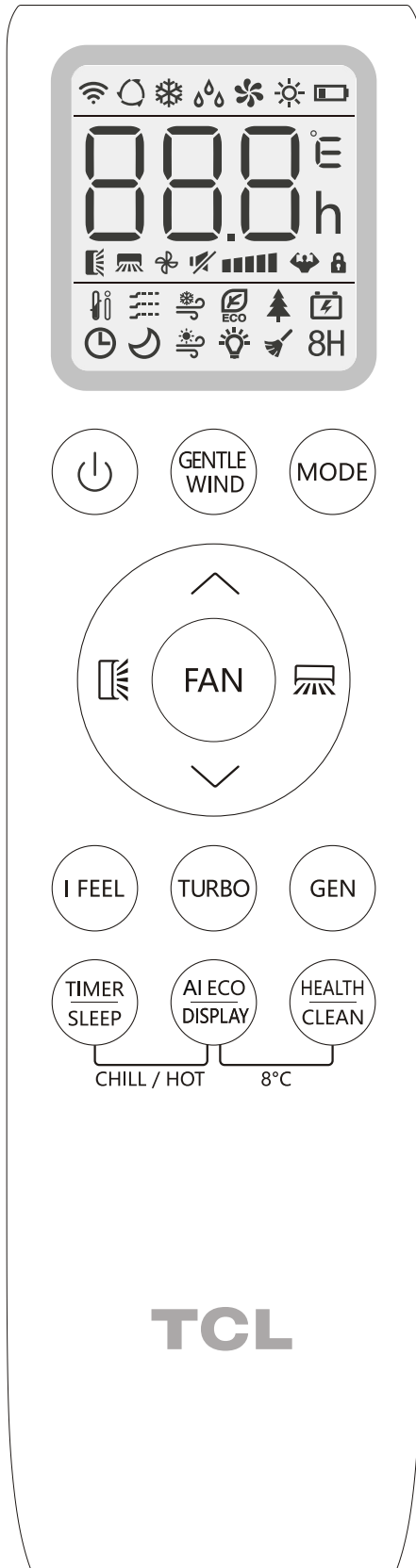

## NOTE

Hold both “^” and “v” buttons to turn on/off “LOCK”.

AI ECO/DISPLAY, press for “AI ECO”, hold for “DISPLAY”.

TIMER/SLEEP, press for “TIMER”, hold for “SLEEP”.

Hold Turbo button for more 5 seconds to convert Fahrenheit to Celsius.

Hold both “FAN” and “^” buttons for more than 3 seconds to turn on/off buzzer.

Hold both “MODE” and “TURBO” buttons for more than 3 seconds to turn on/off Bluetooth reset.

Please remove the batteries when they become low in power or when the unit is not in use for extended periods.

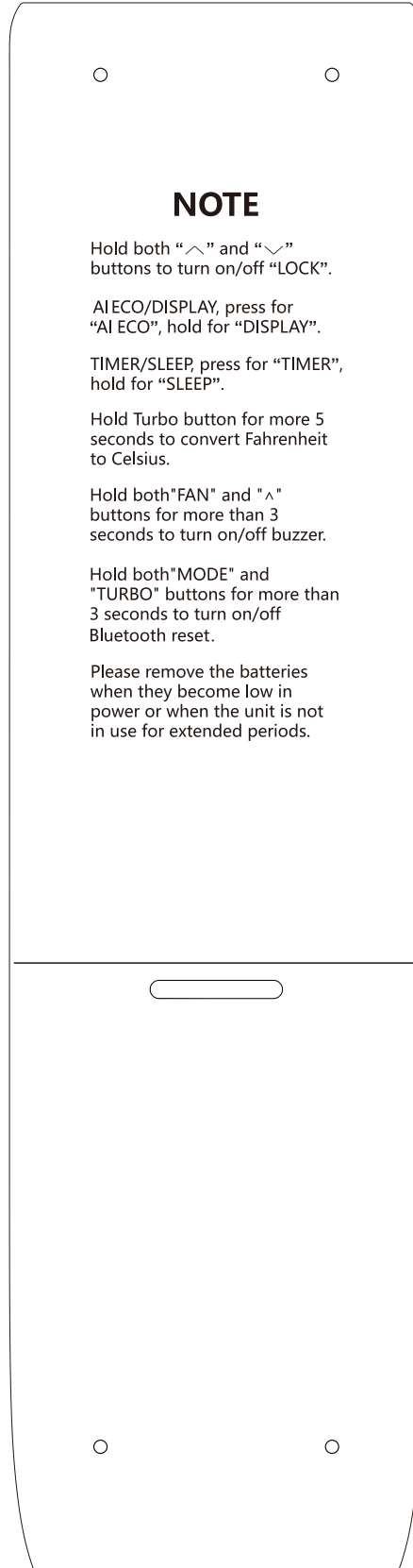















For inverter models

# REMOTE CONTROL

EN

## Remote controller buttons

No.	Buttons	Function
1		To turn on/off the air conditioner.
2	GENTLE WIND	To activate the function of Gentle wind.
3	MODE	To select the operation mode: AUTO, COOL, DRY, FAN, HEAT.
4	 (TEMP UP)	To increase the setting temperature, lengthen the time in TIMER setting.
5	 (TEMP DN)	To decrease the setting temperature, reduce the time in TIMER setting.
6		To adjust the air flow direction vertically(optional).
7		To adjust the air flow direction horizontally.
8	FAN	To adjust the fan speed: auto, mute, low, mid-low, mid, mid-high, high, Turbo
9	I FEEL	To activate the function of I FEEL.
10	TURBO	To switch on/off the TURBO mode.
11	GEN	To switch on/off the GENERATOR mode.
12	TIMER/SLEEP	To switch on/off the TIMER function and SLEEP mode.
13	AI ECO/DISPLAY	To switch on/off the AI ECO mode and LED display light.
14	HEALTH/CLEAN	To switch on/off the HEALTH function and Auto Clean function.
15	TIMER/SLEEP + AI ECO/DISPLAY	To switch on/off the CHILL WIND and HOT WIND function.
16	AI ECO/DISPLAY + HEALTH/CLEAN	To switch on/off the CHILL WIND and HOT WIND function.
17	 (  +  )	To activate the function of Child Lock, press  and  buttons together for more than 3 seconds.
18	MODE + 	To activate the WiFi reset function.
19	MODE + 	To activate/deactivate the Voice function(optional).
20	MODE + 	To activate the Bluetooth reset function(optional).
21	MODE + GEN	To activate the automatic generator shutdown function this time.
22	FAN + 	To switch on/off the Buzzer function(optional).

 The display and some functions of the remote control may vary according to the model.

























 The shape and position of buttons and indicators may vary according to the model, but their function is the same.

 The unit confirms the correct reception of each button with a beep.

 There might some functions not fit for your air conditioner, you will hear a beep when you press these buttons, but air conditioner do not response, we express our apologies.

# REMOTE CONTROL

Remote controller DISPLAY, meaning of symbols on the liquid crystal display

No.	Symbols	Meaning
1		AUTO MODE indicator
2		COOLING MODE indicator
3		DRY MODE indicator
4		FAN MODE indicator
5		HEATING MODE indicator
6		BATTERY indicator
7		TEMPERATURE/ CLOCK indicator
8		FLAP SWING (Air flow) indicator
9		MUTE indicator
10		FAN SPEED indicator
11		AUTO FAN indicator
12		TURBO indicator
13		CHILD LOCK indicator
14		I FEEL indicator
15		GENTLE WIND indicator
16		CHILL WIND indicator
17		AI ECO indicator
18		HEALTHY indicator
19		GENERATOR MODE indicator
20		TIMER indicator
21		SLEEP MODE indicator
22		HOT WIND indicator
23		DISPLAY LIGHT indicator
24		CLEAN function indicator
25		8°C heating function indicator

## Replacement of Batteries

Remove the battery cover plate from the rear of the remote controller, by sliding it in the direction of the arrow.

Install the batteries according the direction (+and -)shown on the Remote Controller.

Reinstall the battery cover by sliding it into place.

⚠ Use 2 LRO 3 AAA (1.5V) batteries . Do not use rechargeable batteries . Replace the old batteries with new ones of the same type when the display is no longer legible.

Do not dispose batteries as unsorted municipal waste. Collection of such waste separately for special treatment is necessary.

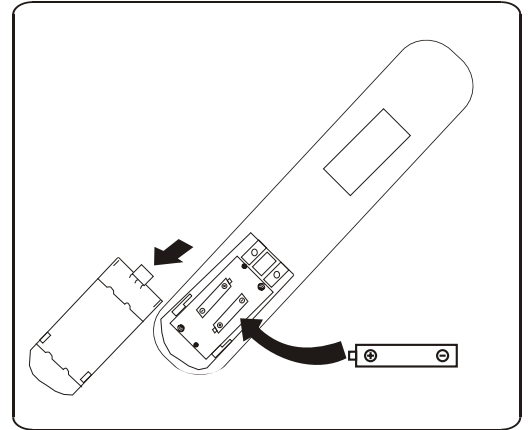

Recommendations for locating and using the remote controller holder (if present).  
The remote controller be kept in a wall-mounted holder.

# OPERATING INSTRUCTIONS

The air sucked by the fan enters from the grill and passes through the filter, then it is cooled/dehumidified or heated through the heat exchanger.

The direction of the air outlet is motorized up and down by flaps, and manually moved right and left by the vertical deflectors, for some models, the vertical deflectors could be controlled by motor as well.

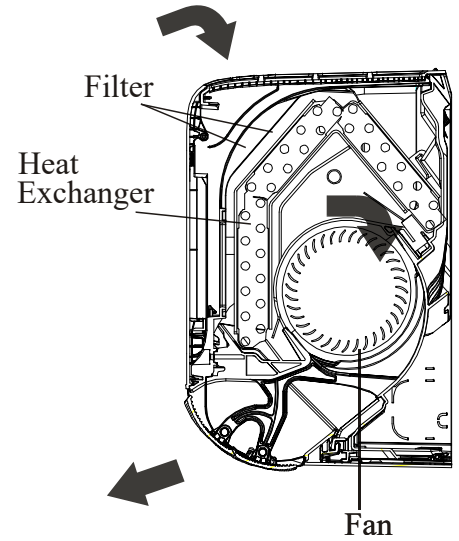



## Turn ON / Turn OFF the air conditioner

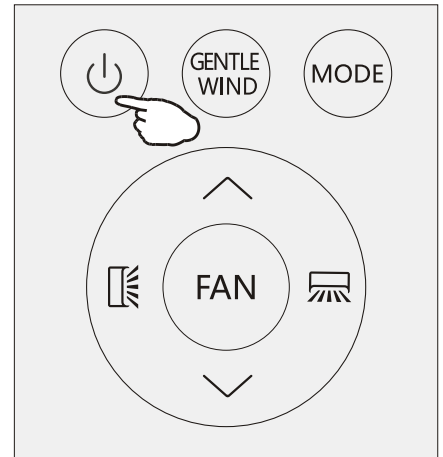

Press the button  to turn on or turn off the air conditioner.



## COOLING MODE

 The cooling function allows the air conditioner to cool the room and at the same time reduces Air humidity.

To activate the cooling function ( COOL ) , press the **MODE** button until the symbol  appears on the display.

With the button  or  set a temperature lower than that of the room.

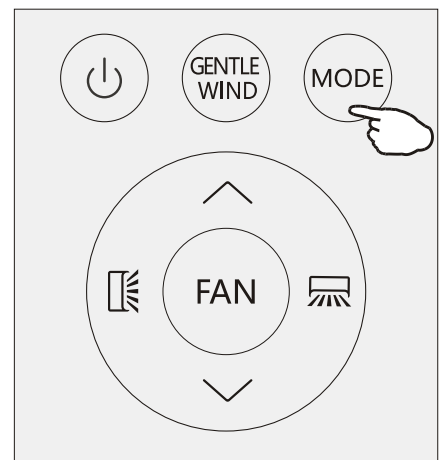

# OPERATING INSTRUCTIONS

EN

## HEATING MODE



The heating function allows the air conditioner to heat the room.

To activate the heating function ( HEAT ), press the MODE button until the symbol ☀ appears on the display.

With the button ▼ or ▲ set a temperature higher than that of the room.



In HEATING operation, the appliance can automatically activate a defrost cycle, which is essential to clean the frost on the condenser so as to recover its heat exchange function. This procedure usually lasts for 2-10 minutes.

During defrosting, indoor unit fan stop operation.

After defrosting, it resumes to HEATING mode automatically.

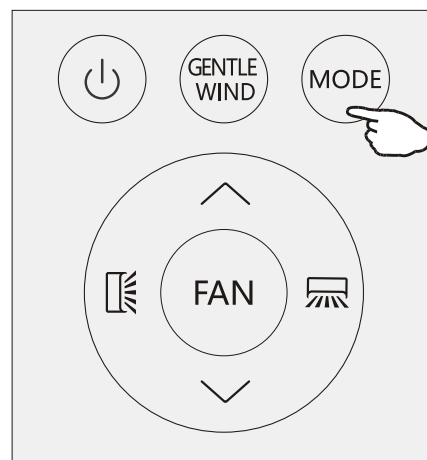

## DRY MODE



This function reduces the humidity of the air to make the room more comfortable.

To set the DRY mode, Press MODE until ☂ appears in the display. An automatic function of pre-setting is activated.

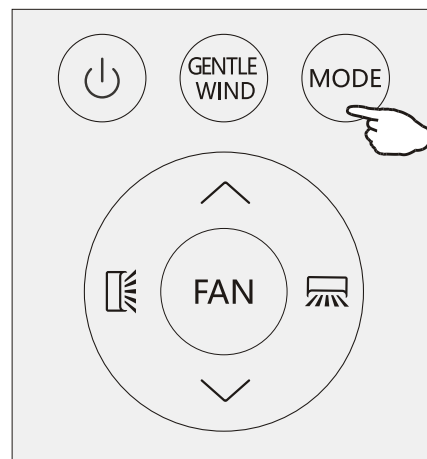

## FAN MODE(Not FAN button)



Fan mode, air ventilation only.

To set the FAN mode, press MODE until 🌀 appears on the display.

## AUTO MODE



Automatic mode.

To set the AUTO mode, press MODE until 🔄 appears on the display.

In AUTO mode the run mode will be set automatically according to the room temperature.

## Change the fan speed



Press **FAN** button to set the running fan speed, it can be set to AUTO/ MUTE/ LOW/ MID-LOW/ MID/ MID-HI/ HIGH/TURBO speed.

Flashing



## AIR FLOW CONTROL

1. Normal 4 way air flow (vertical and horizontal):

- (1) Press  to activate the horizontal flaps to swing from up to down. Press again to stop the swing movement at the current angle.
- (2) Press  to active the vertical deflectors to swing from left to right. Press again to stop the swing movement at the current angle.

2. Vector precise air flow

- (1) Press  and hold for 1s, it will go into the horizontal vector air flow, you can select a small swing angle you want:



Stop selection for 5s, press  again, exit the horizontal vector precise air flow.



- (2) Press  and hold for 1s, it will go into the vertical vector air flow:

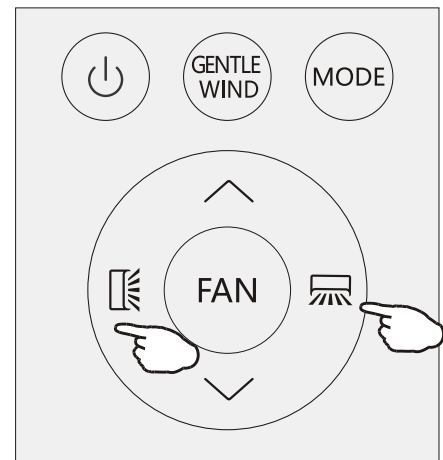
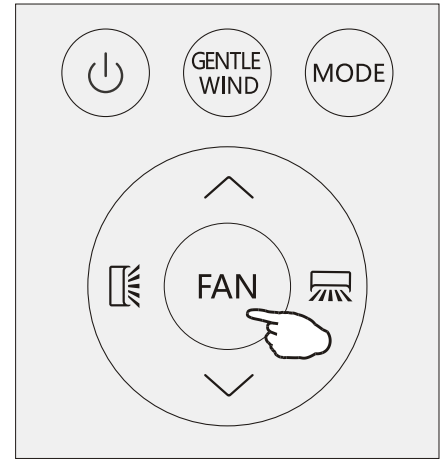

Stop selection for 5s, press  again, exit the vertical vector precise air flow.

3. If the vertical deflectors are positioned manually which placed under the flaps, they are allowed to move the air flow direct to rightward or leftward.



-  This adjustment must be done while the appliance is switched off.
-  Never position “Flaps” manually, the delicate mech-anism might seriously damaged!
-  Never poke fingers, sticks or other objects in the air inlet or outlet vents. Such accidental contact with liveparts might cause unforeseeable damage or injury.

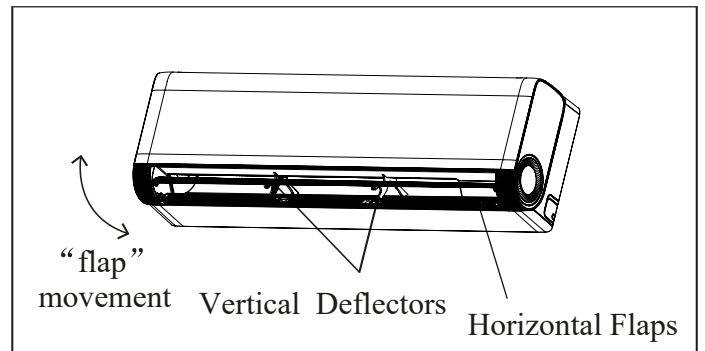

# REMOTE CONTROL

EN

## GENTLE WIND (Optional)



In this mode the appliance will close its vertical louvers, the air flow through the holes of louvers, the room is cool but no winds.

Press the GENTLE WIND button shortly, the  appears on the display, and the appliance will run in GENTLE WIND mode. Press again to cancel it.

### NOTE:

The gentle wind function is available in both COOLING mode only.

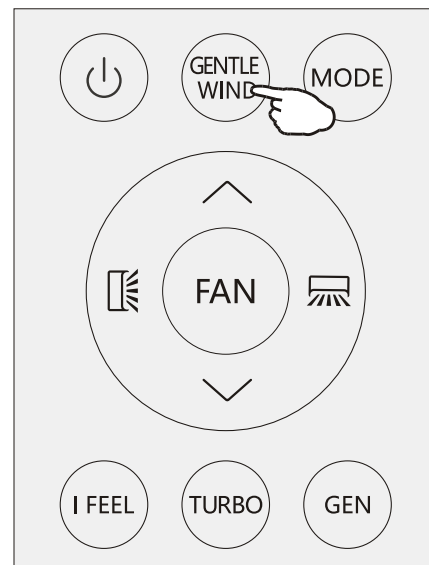

## I FEEL function



Press **I FEEL** button to activate the function, the  will appear on the remote display. Do it again to deactivate this function.

This function enables the remote control to measure the temperature at its current location, and send this signal to the air conditioner to optimize the temperature around you and ensure the comfort.

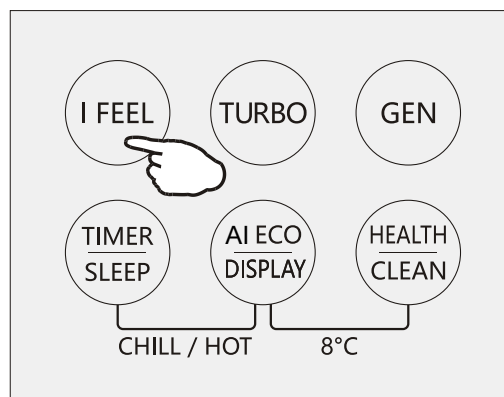

## Turbo function



To activate turbo function, press the TURBO button, and  will appear on the display. Press again to cancel this function.

In COOL/HEAT mode, when you select TURBO feature, the appliance will operate the fast cooling/fast heating with the highest fan speed.

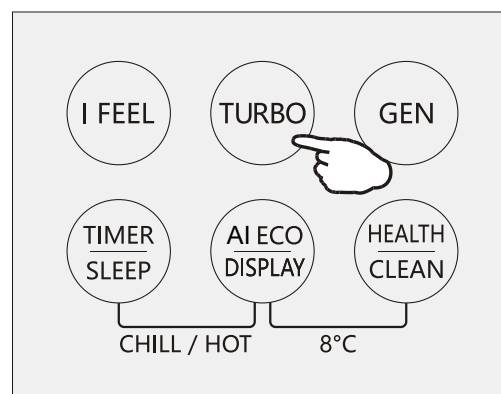

## GENERATOR MODE (Optional)



The air conditioner works in generator mode, it is helpful for the unstable net power area.

Through GEN mode, you can choose the current level of the unit. There are three levels (L1, L2, L3, L4, L5, L6) in this mode, and the current increases in turn.

To activate GEN function, pressing the button GEN and the unit current level will cycle as below  
OFF → L6 → L5 → L4 → L3 → L2 → L1

To cancel this function, press the GEN until code OF appears on the display.

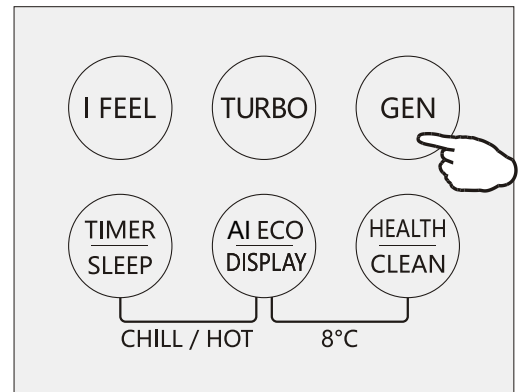

## SLEEP MODE



Pre-setting automatic operating program.

Press SLEEP button and hold for 2s to activate the sleep mode, and  appears on the display. Press and hold for 2s again to cancel this mode.

In sleep mode, the air conditioner will automatically adjust the temperature and fan speed to make the room more comfortable during the night.

After 10 hours running in sleep mode, the air conditioner will change to the previous setting mode.

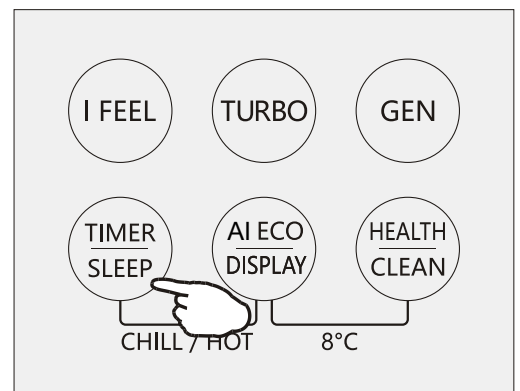

## AI ECO MODE



In this mode the appliance automatically sets the operation to save energy.

Press the AI ECO button, the  appears on the display, and the appliance will run in AI ECO mode. Press again to cancel it.

### NOTE:

The AI ECO function is available in both COOLING and HEATING modes.

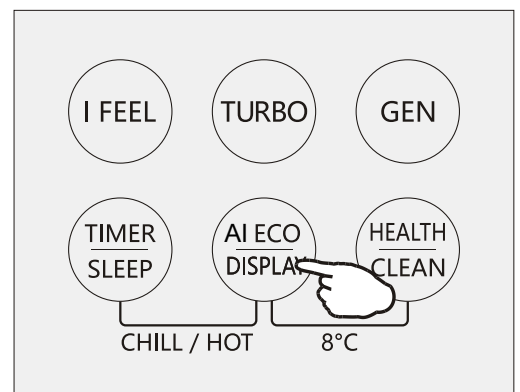

# REMOTE CONTROL

EN

## LED display light ON/OFF

Press **DISPLAY** button and hold for 2s to turn on/off the indoor LED display light.

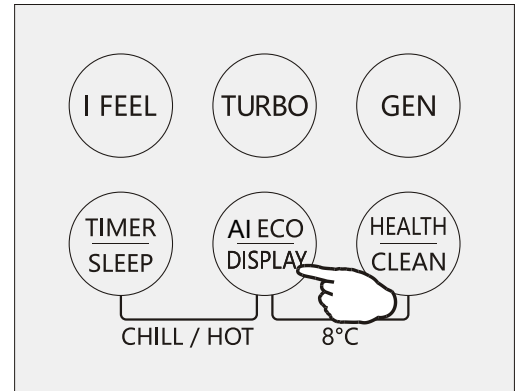

## HEALTH function (Optional)

Press **HEALTH** button to active / exit the health functions such as ion generator/ plasma etc

Note: Health function is not available when the air conditioner is off.

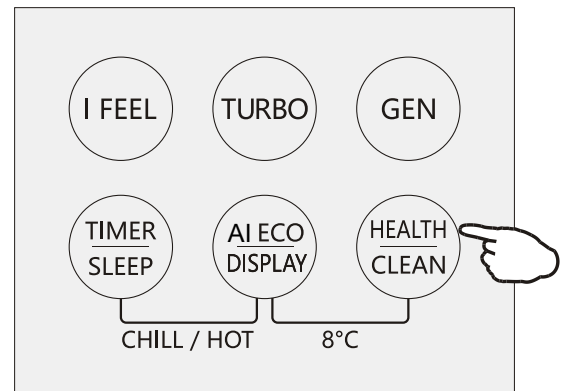

## SELF-CLEAN function (Optional)

1. This function help carry away the accumulated dirt, bacteria, etc from the evaporator.
2. Turn off the air conditioner, press "CLEAN" button to enter this function and it will show "CL" on the display of indoor unit.
3. This function will run about 30 minutes, and it will exit automatically.You will hear 2 beeps when it's finished or cancelled.
4. It's normal if there are some noise during this function process, as plastic materials expand with heat and contract with cold.
5. We suggest operate this function as the following ambient condition to avoid certain safety protection features.

Indoor unit	Temp<30°C
Outdoor unit	5°C<Temp<30°C

6. We suggest operate this function once every 3 months.

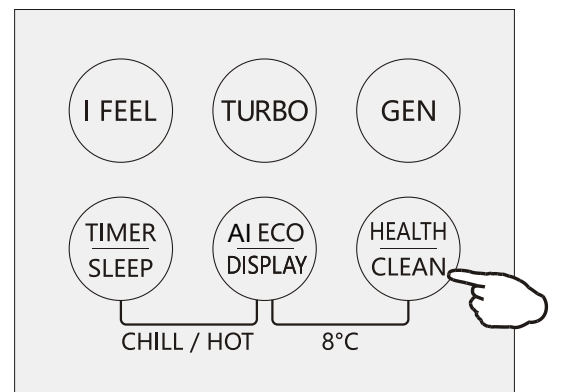

# REMOTE CONTROL

## TIMER MODE----SET TIMER OFF



To set the air conditioner switching-off automatically.

With the AC on, press the Timer button and then use the  $\wedge$  and  $\vee$  buttons to set the length of time before the AC will turn off. Press the timer button again to start the countdown.

Note: To cancel the setted function, press the TIMER button again.

Note: In case of power off, it is necessary to set TIMER OFF again

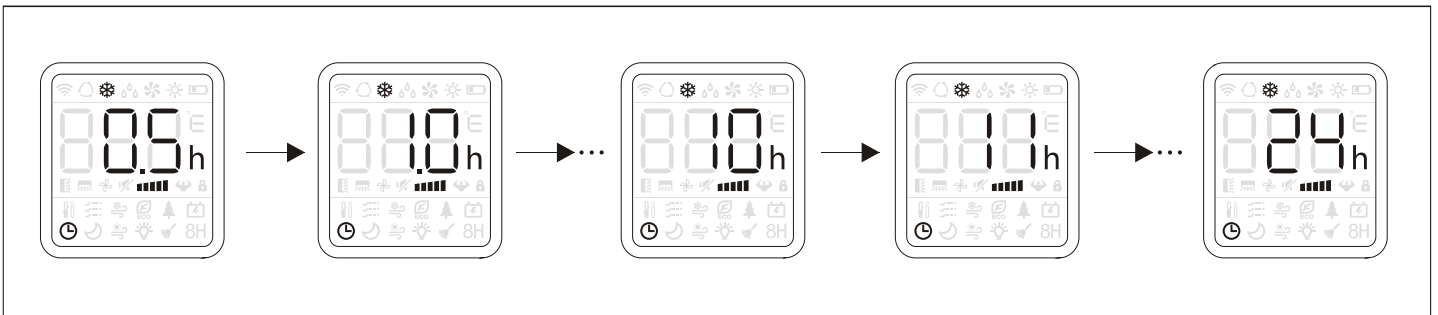
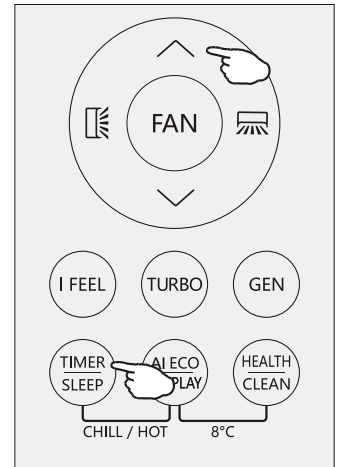

## TIMER MODE----SET TIMER ON



To set the air conditioner switching-on automatically.

With the AC off, press the Timer button and use the  $\wedge$  and  $\vee$  buttons to set the desired amount of time before the AC turns on. Press the timer button again to start the countdown.

When the timer setting was done, you can set the operation mode, fan speed, desired temperature, air flow when air conditioner star to run.

Note: To cancel the timer function, press the TIMER button again.

Note: In case of power off, it is necessary to set TIMER ON again

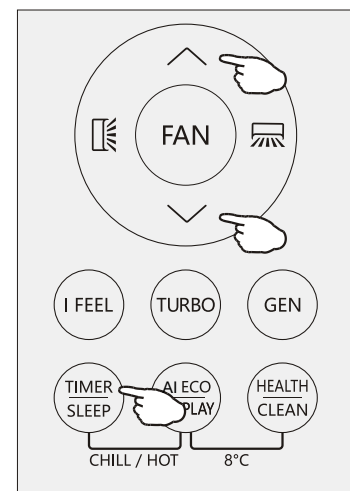
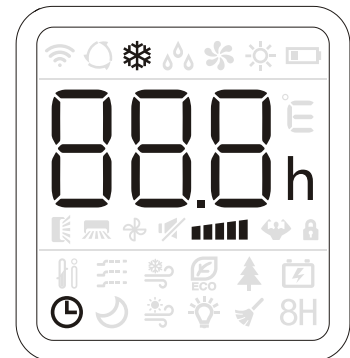

# REMOTE CONTROL

EN

## CHILL wind/ HOT wind function (Optional)



1. In cooling mode, press both **TIMER/SLEEP** and **AI ECO/DISPLAY** buttons and hold for 2s to activate the chill wind function.
2. In heating mode, press both **TIMER/SLEEP** and **AI ECO/DISPLAY** buttons and hold for 2s to activate the hot wind function.
3. Press both **TIMER/SLEEP** and **AI ECO/DISPLAY** buttons and hold for 2s to exit the chill wind or hot wind function.

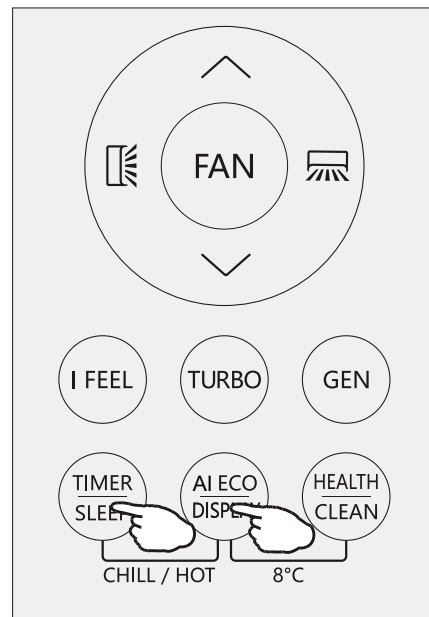

## 8°C heating function (Optional)

8H

1. Press both **AI ECO/DISPLAY** and **HEALTH/CLEAN** buttons and hold for 2s to activate the 8°C heating.
2. If the air conditioner is standby, this function enable the air conditioner automatically start heating when the indoor temperature is equal or lower than 8°C, it will return standby if the temperature is equal or higher than 18°C.
3. When the AC was turn off, press both **AI ECO/DISPLAY** and **HEALTH/CLEAN** buttons and hold for 2s to exit the 8°C heating.

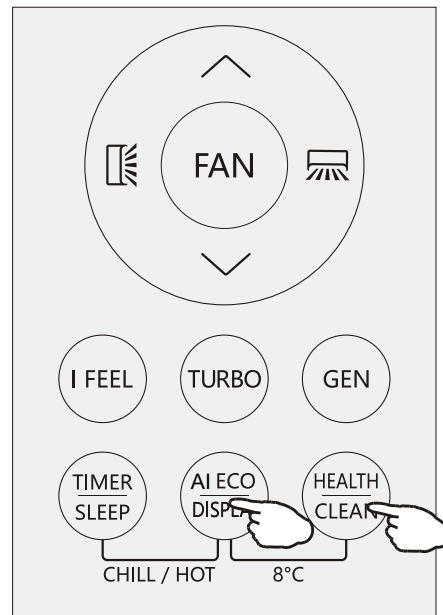

# VOICE FUNCTION OPERATION GUIDE

## Interaction description:

- 1) After power on, before using voice commands, the air conditioner needs to be awakened by the wake-up word "Hey, TCL";
- 2) If the air conditioner does not receive a command after being awakened for more than 25 seconds, it will exit the wake-up state and need to be awakened again for the next use;
- 3) Adopting "Multi Round Dialogue" interaction, which means one wake-up and continuous recognition. The user says the offline command word, and the air conditioner will immediately start the next round of recognition after executing it; (See the table below for Examples of voice command words) .

## Voice function switch:

- 1) Press and hold the "MODE" and " √ " buttons on the remote control for 3 seconds to activate the voice switch;
- 2) Control the switch through the "Voice Manager" in the app.

## Example of voice command words:

Function	Offline Command Words	Voice Announcements
<b>AWAKENING WORDS</b>	Hey, TCL	I am here/hello/can I help you/yes, I am here
<b>AIR CONDITIONER SWITCH ON/OFF</b>	power on	Ok,the air conditioner is on
	turn on	
	switch on	
	shut down	Alright,the air conditioner is off
	turn off	
	switch off	
<b>FRESH AIR SWITCH</b>	fresh air on	Ok,the fresh air is on
	turn on the fresh air	
	open fresh air	
	enable fresh air	
	fresh air off	Alright,the fresh air is off
	turn off the fresh air	
	disable fresh air	
	turn off fresh air	

# VOICE FUNCTION OPERATION GUIDE

EN

Function	Offline Command Words	Voice Announcements
<b>INCREASE OR DECREASE OF FRESH AIR</b>	increase fresh air	Ok,the fresh air is raised
	fresh air up	
	increase the fresh air	
	more fresh air	
	decrease fresh air	Alright,the fresh air is lowered
	fresh air down	
	decrease the fresh air	
	lower fresh air	
<b>FRESH AIR MODE</b>	low fresh air	Ok,the fresh air is set to low
	medium fresh air	Ok,the fresh air is set to medium
	high fresh air	Ok,the fresh air is set to high
	auto fresh air	Ok,the fresh air is set to auto
	16 degrees ~ 31 degrees	Ok,it's set to XX degrees
<b>TEMPERATURE</b>	increase the temperature	Ok,the temperature is raised
	temperature up	
	make it warmer	
	I feel cold	
	lower the temperature	Alright, the temperature is lowered
	decrease the temperature	
	decrease temperature	
	I feel hot	
<b>WIND SPEED</b>	turbo fan speed	Ok,the fan speed is set to turbo
	high fan speed	Ok,the fan speed is set to high
	medium fan speed	Ok,the fan speed is set to medium
	low fan speed	Ok,the fan speed is set to low
	mute fan speed	Ok,the fan speed is set to mute
	auto fan speed	Ok,the fan speed is set to auto

# VOICE FUNCTION OPERATION GUIDE

EN

Function	Offline Command Words	Voice Announcements
	increase fan speed	Ok,the fan speed is raised
	higher fan speed	
	increase the fan speed	
	decrease fan speed	Alright,the fan speed is lowered
	lower fan speed	
	decrease the fan speed	
<b>MODE</b>	cooling mode	Ok, it's set to cooling mode
	heating mode	Ok, it's set to heating mode
	fan mode	Ok, it's set to fan mode
	dry mode	Ok, it's set to dry mode
	auto mode	Ok, it's set to auto mode
<b>SWING WIND</b>	swing on	Ok,the swing is on
	swing mode on	
	swing off	Alright,the swing is off
	turn off swing	
	vertical swing on	Ok,the vertical swing is on
	turn on vertical swing	
	vertical on	
	vertical swing off	Alright,the vertical swing is off
	turn off vertical swing	
	vertical off	
	horizontal swing on	Ok,the horizontal swing is on
	turn on horizontal swing	
	horizontal swing off	Alright,the horizontal swing is off
	turn off horizontal swing	
	airflow up	Ok, it's blowing upward
	airflow down	Ok,it's blowing downward
airflow left	Ok,it's blowing to the left	
airflow right	Ok,it's blowing to the right	

# VOICE FUNCTION OPERATION GUIDE

EN

Function	Offline Command Words	Voice Announcements
<b>PREVENT DIRECT BLOWING</b>	anti direct blow on	Ok,the anti direct blow mode is on
	turn on anti direct blow mode	
	anti direct blow off	Alright, the anti direct blow mode is off
	turn off anti direct blow mode	
<b>GENTLE WIND</b>	gentle wind on	Ok,the gentle wind is on
	gentle wind off	Alright,the gentle wind is off
<b>DISPLAY</b>	display on	Ok,the display is on
	turn on the display	
	display off	Alright,the display is off
	turn off the display	
<b>ECO</b>	eco mode on	Ok,the eco-mode is on
	turn on eco mode	
	eco mode off	Alright,the eco-mode is off
	turn off eco mode	
<b>SLEEP MODE</b>	sleep mode on	Ok,the sleep mode is on
	turn on sleep mode	
	sleep mode off	Alright,the sleep mode is off
	turn off sleep mode	
<b>AUTO CLEAN</b>	auto clean on	Ok,the auto-clean is on
	auto clean off	Alright,the auto-clean is off
<b>Electric assisted heating (Some models)</b>	turn on supplementary heat	Ok,the supplementary heat is on
	supplementary heat off	Alright,the supplementary heat is off
<b>VOLUME</b>	increase volume	Ok,the voice volume is raised
	increase the voice volume	
	maximum volume	Ok,the voice volume is already at its maximum
	max volume	
	decrease volume	Alright,the voice volume is lowered
	decrease the voice volume	

# VOICE FUNCTION OPERATION GUIDE

EN

Function	Offline Command Words	Voice Announcements
	minimum volume	Ok,the voice volume is already at its minimum
	min volume	
<b>SOUND LOCALIZATION (SOME MODELS)</b>	follow me	Ok, the air is now blowing towards you
	blow air towards me	
	don't follow me	Alright, the air is not blowing towards you
	blow away from me	

**Note:**

1. If there is noise or human voices around the air conditioner, and there are sounds similar to wake-up words or command words, there may be a "false wake-up" or "false recognition", which is a normal phenomenon and not an air conditioning malfunction;
2. In environments with high noise levels, the probability of speech recognition will be reduced;
3. The voice module supports OTA upgrades. When the TCL APP prompts for software updates, please update the software in a timely manner to enjoy the latest features and resources.



# CONTENUTO

PRECAUZIONI DI SICUREZZA.....	1
NOME DELLE PARTI.....	4
ISTRUZIONI OPERATIVE.....	6
ISTRUZIONI PER IL SERVIZIO(R32) .....	7
PRECAUZIONI DI INSTALLAZIONE .....	14
INSTALLAZIONE DELL'UNITÀ INTERNA.....	15
INSTALLAZIONE DELL'UNITÀ ESTERNA.....	20
PROVA DI FUNZIONAMENTO.....	23
MANUTENZIONE.....	25
RISOLUZIONE DEI PROBLEMI.....	26
TELECOMANDO.....	28
GUIDA ALLE FUNZIONI VOCALI.....	40

\* Il design e le specifiche sono soggetti a modifiche senza preavviso per il miglioramento del prodotto. Consultare l'agenzia di vendita o il produttore per i dettagli.

\* La forma e la posizione dei pulsanti e degli indicatori possono variare a seconda del modello, ma la loro funzione è la stessa.

# PRECAUZIONI DI SICUREZZA

## **NORME DI SICUREZZA E RACCOMANDAZIONI PER L'INSTALLATORE**

1. Leggere questa guida prima di installare e utilizzare l'apparecchio.
2. Durante l'installazione delle unità interne ed esterne l'accesso all'area di lavoro dovrebbe essere vietato ai bambini. Potrebbero verificarsi incidenti imprevedibili.
3. Assicurarsi che la base dell'unità esterna sia saldamente fissata.
4. Controllare che l'aria non possa entrare nel sistema del refrigerante e controllare se ci sono perdite di refrigerante durante lo spostamento del condizionatore d'aria.
5. Eseguire un ciclo di prova dopo l'installazione del condizionatore d'aria e registrare i dati operativi.
6. proteggere l'unità interna con un fusibile di capacità adeguata per la corrente di ingresso massima o con un altro dispositivo di protezione da sovraccarico.
7. Assicurarsi che la tensione di rete corrisponda a quella impressa sulla targhetta. Tenere pulito l'interruttore o la spina di alimentazione. Inserire la spina di alimentazione correttamente e saldamente nella presa, evitando così il rischio di scosse elettriche o incendi dovuti a contatto insufficiente.
8. Verificare che la presa sia adatta alla spina, altrimenti cambiare la presa.
9. L'apparecchio deve essere dotato di dispositivi per la disconnessione dalla rete di alimentazione aventi una separazione di contatto in tutti i poli che forniscono la completa disconnessione in condizioni di sovratensione categoria III, e questi dispositivi devono essere incorporati nel cablaggio fisso conformemente alle regole di cablaggio.
10. Il condizionatore d'aria deve essere installato da persone professionali o qualificate.
11. Non installare l'apparecchio a una distanza inferiore a 50 cm da sostanze infiammabili (alcol, ecc.) o da contenitori pressurizzati (ad esempio bombole spray).
12. Se l'apparecchio viene utilizzato in aree prive di possibilità di ventilazione, devono essere prese precauzioni per evitare che eventuali perdite di gas refrigerante rimangano nell'ambiente e creino un pericolo di incendio.
13. I materiali di imballaggio sono riciclabili e devono essere smaltiti nei contenitori separati.  
Portare il condizionatore d'aria al termine della sua vita utile in uno speciale centro di raccolta rifiuti per lo smaltimento.
14. Utilizzare solo il condizionatore d'aria come indicato in questo opuscolo. Queste istruzioni non sono destinate a coprire ogni condizione e situazione possibile. Come per qualsiasi elettrodomestico elettrico, il buon senso e la cautela sono quindi sempre raccomandati per l'installazione, il funzionamento e la manutenzione
15. L'apparecchio deve essere installato in conformità alle normative nazionali applicabili.
16. Prima di accedere ai terminali, tutti i circuiti di alimentazione devono essere scollegati dall'alimentatore
17. L'apparecchio deve essere installato conformemente alle normative nazionali in materia di cablaggio.
18. Questo apparecchio può essere utilizzato da bambini di età pari o superiore a 8 anni e da persone con capacità fisiche, sensoriali o mentali ridotte o con mancanza di esperienza e conoscenza se sono stati sottoposti a supervisione o istruzioni sull'uso dell'apparecchio in modo sicuro e comprendono i rischi connessi. I bambini non devono giocare con l'apparecchio. La pulizia e la manutenzione dell'utente non devono essere effettuate da bambini senza supervisione.

# PRECAUZIONI DI SICUREZZA

## **NORME E RACCOMANDAZIONI DI SICUREZZA PER L'INSTALLATORE**

19. Non cercare di installare il condizionatore da solo, contattare sempre personale tecnico specializzato.
20. La pulizia e la manutenzione devono essere effettuate da personale tecnico specializzato. In ogni caso scollegare l'apparecchio dalla rete elettrica prima di effettuare qualsiasi pulizia o manutenzione.
21. Assicurarsi che la tensione di rete corrisponda a quella impressa sulla targhetta. Tenere pulito l'interruttore o la spina di alimentazione. Inserire la spina di alimentazione correttamente e saldamente nella presa, evitando così il rischio di scosse elettriche o incendi dovuti a contatto insufficiente.
22. Non estrarre la spina per spegnere l'apparecchio quando è in funzione, poiché ciò potrebbe creare una scintilla e causare un incendio, ecc.
23. Questo apparecchio è stato realizzato per il condizionamento degli ambienti domestici e non deve essere utilizzato per altri scopi, come ad esempio per asciugare vestiti, raffreddare alimenti, ecc.
24. Utilizzare sempre l'apparecchio con il filtro dell'aria montato. L'uso del condizionatore senza filtro dell'aria potrebbe causare un eccessivo accumulo di polvere o rifiuti sulle parti interne del dispositivo con possibili guasti successivi.
25. L'utente è responsabile dell'installazione dell'apparecchio da parte di un tecnico qualificato, che deve verificare che sia a terra conformemente alla normativa vigente e inserire un interruttore termomagnetico.
26. Le batterie del telecomando devono essere riciclate o smaltite correttamente. Smaltimento di rottami di batterie --- Si prega di smaltire le batterie come rifiuti urbani ordinati presso il punto di raccolta accessibile
27. Non rimanere mai esposto direttamente al flusso di aria fredda per molto tempo. L'esposizione diretta e prolungata all'aria fredda potrebbe essere pericolosa per la salute. Particolare attenzione dovrebbe essere prestata nelle stanze dove ci sono bambini, anziani o malati.
28. Se l'apparecchio emette fumo o c'è odore di bruciatura, interrompere immediatamente l'alimentazione elettrica e contattare il Centro Assistenza.
29. L'uso prolungato del dispositivo in tali condizioni potrebbe causare incendio o elettrocuzione.
30. Far eseguire le riparazioni solo da un Centro Assistenza autorizzato del costruttore. Una riparazione errata potrebbe esporre l'utente al rischio di scosse elettriche, ecc.
31. Scollegare l'interruttore automatico se si prevede di non utilizzare il dispositivo per lungo tempo. La direzione del flusso d'aria deve essere regolata correttamente.
32. Le alette devono essere dirette verso il basso in modalità di riscaldamento e verso l'alto in modalità di raffreddamento.
33. Assicurarsi che l'apparecchio sia scollegato dall'alimentazione elettrica quando rimarrà inattivo per un lungo periodo e prima di effettuare qualsiasi pulizia o manutenzione.
34. La scelta della temperatura più adatta può prevenire danni all'apparecchio.

# PRECAUZIONI DI SICUREZZA

## **NORME E PROIBITI DI SICUREZZA**

1. Non piegare, tirare o comprimere il cavo di alimentazione poiché questo potrebbe danneggiarlo.  
Le scosse elettriche o incendi sono probabilmente dovute a un cavo di alimentazione danneggiato.  
Il personale tecnico specializzato deve sostituire solo un cavo di alimentazione danneggiato.
2. Non utilizzare estensioni o moduli gang.
3. Non toccare l'apparecchio quando a piedi nudi o parti del corpo sono bagnate o umide.
4. Non ostruire l'ingresso o l'uscita dell'aria dell'unità interna o esterna. L'ostruzione di queste aperture provoca una riduzione dell'efficienza operativa del condizionatore con possibili guasti o danni conseguenti.
5. In nessun modo alterare le caratteristiche dell'apparecchio.
6. Non installare l'apparecchio in ambienti in cui l'aria potrebbe contenere gas, olio o zolfo o in prossimità di fonti di calore.
7. Questo apparecchio non è destinato all'uso da parte di persone (compresi i bambini) con capacità fisiche, sensoriali o mentali ridotte, o con mancanza di esperienza e conoscenza, a meno che non abbiano ricevuto la supervisione o istruzioni sull'uso dell'apparecchio da parte di una persona responsabile della loro sicurezza.
8. Non salire o posizionare oggetti pesanti o caldi sopra l'apparecchio.
9. Non lasciare finestre o porte aperte a lungo quando il condizionatore d'aria è in funzione.
10. Non dirigere il flusso d'aria su piante o animali.
11. Una lunga esposizione diretta al flusso di aria fredda del condizionatore potrebbe avere effetti negativi su piante e animali.
12. Non mettere il condizionatore a contatto con l'acqua. L'isolamento elettrico potrebbe essere danneggiato e quindi causare elettrocuzione.
13. Non salire o posizionare oggetti sull'unità esterna.
14. Non inserire mai un bastone o oggetti simili nell'apparecchio. Potrebbe causare lesioni.
15. I bambini devono essere sorvegliati per assicurarsi che non giochino con l'apparecchio.  
Se il cavo di alimentazione è danneggiato, deve essere sostituito dal fabbricante, dal suo agente di assistenza o da persone qualificate in modo analogo per evitare rischi.

# NOME DELLE PARTI

## Unità interna

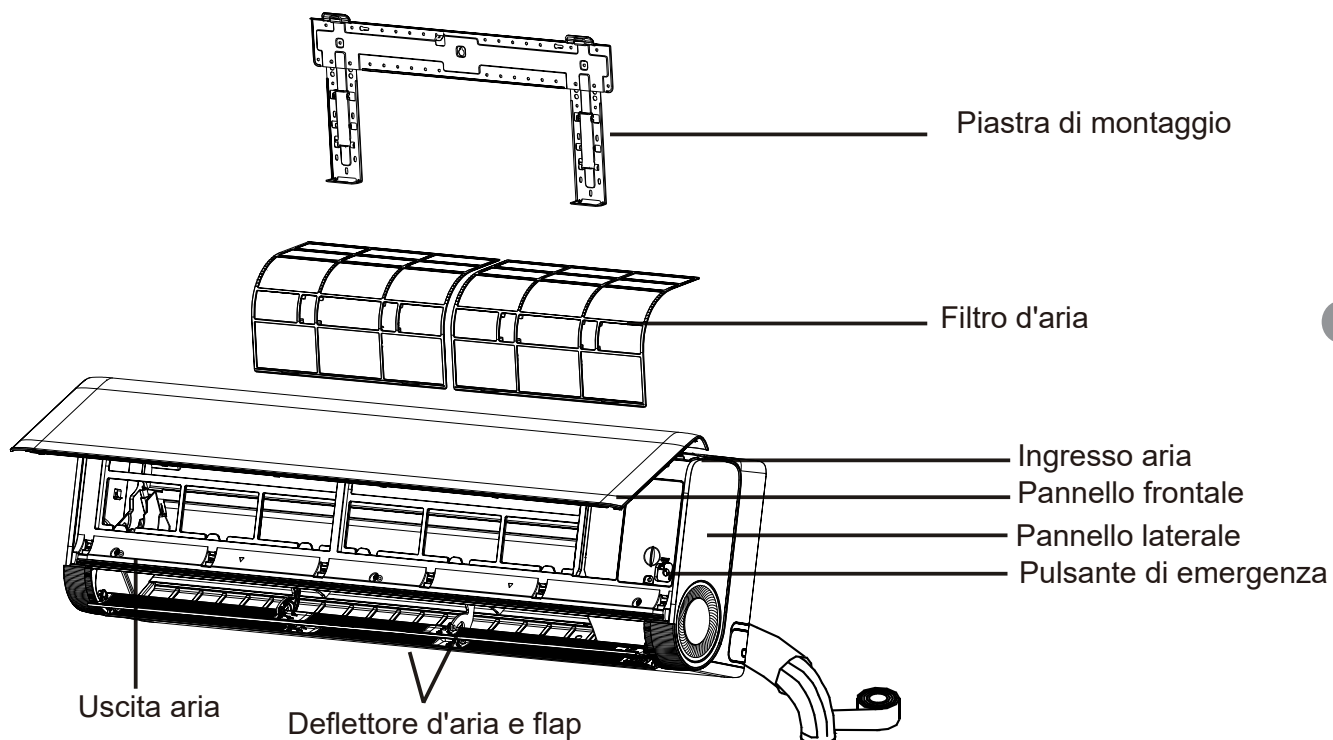

## Unità esterna

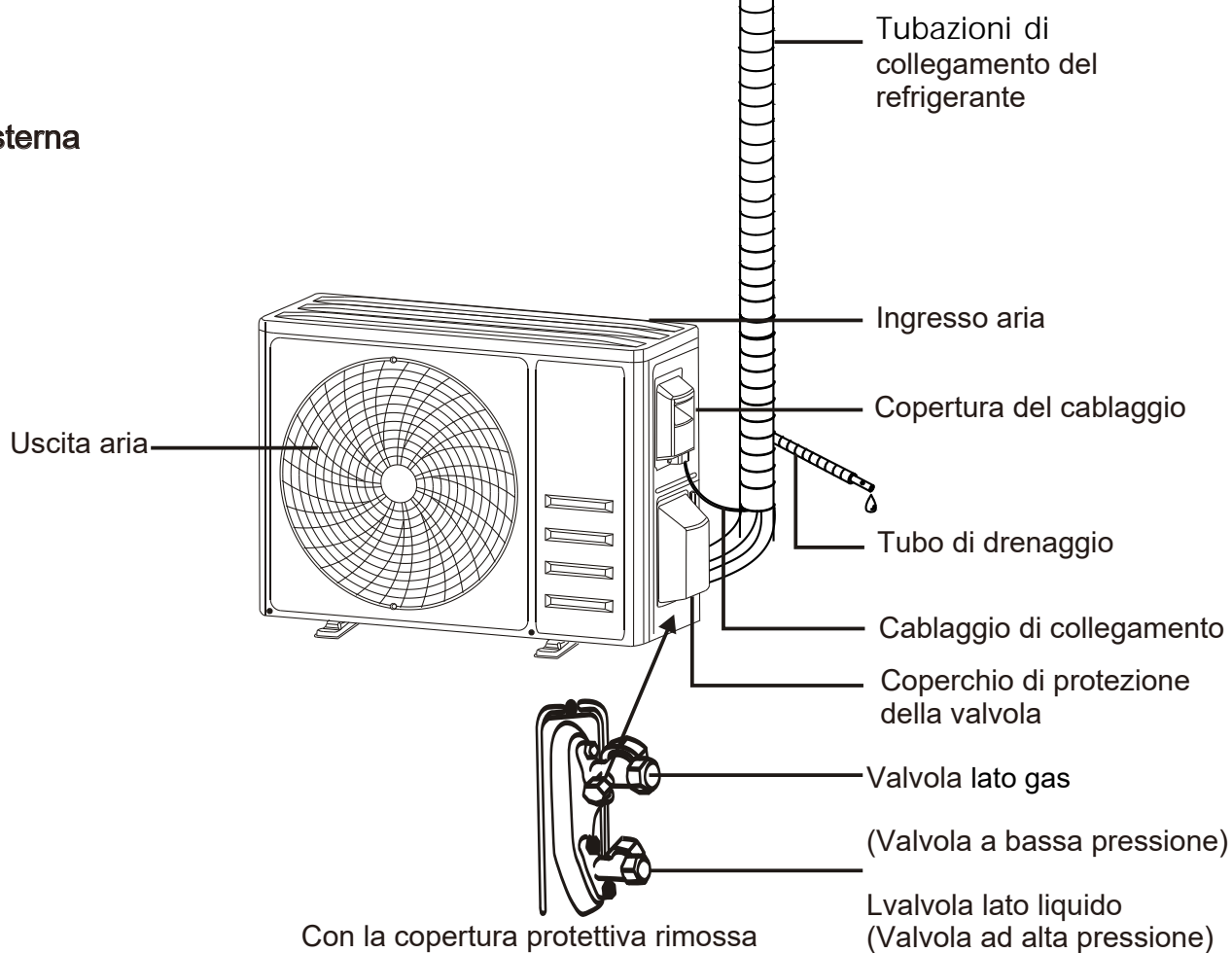

**Nota:** questa figura mostrata potrebbe essere diversa dall'oggetto reale. Si prega di prendere quest'ultimo come standard.

# NOME DELLE PARTI

## Display unità interna

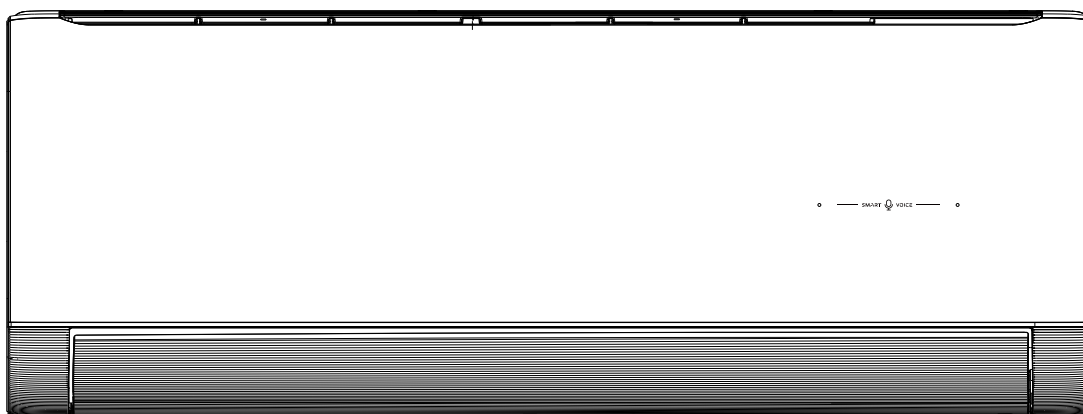

No.	LED	Funzione
1		Indicatore per Timer, temperatura e codici di errore.
2		La luce è accesa durante il funzionamento del timer.
3		Modalità SLEEP
4		Si accende quando la funzione vocale è attiva.



La forma e la posizione degli interruttori e degli indicatori possono variare da modello a modello, ma le loro funzioni sono le stesse.

# ISTRUZIONI OPERATIVE

- ❶ Il tentativo di utilizzare il condizionatore d'aria a temperature superiori all'intervallo specificato può causare l'attivazione della protezione del condizionatore d'aria e il condizionatore d'aria potrebbe non funzionare. Pertanto, provare a utilizzare il condizionatore d'aria nelle seguenti condizioni di temperatura.

Condizionatore inverter:

Préchauffage

MODO	Riscaldamento	Raffreddamento	Secco
Temperatura ambiente	0°C~30°C	17°C~32°C	
Temperatura esterna	-20°C~30°C	-15°C~53°C	

Dopo aver acceso l'alimentazione, riavviare il condizionatore d'aria dopo lo spegnimento o passare a un'altra modalità durante il funzionamento e il dispositivo di protezione del condizionatore d'aria verrà attivato. Il compressore riprenderà a funzionare dopo 3 minuti.

- ❶ **Caratteristiche del funzionamento del riscaldamento (applicabile alla pompa di calore) Préchauffage**  
**Preriscaldamento:**

Quando la funzione di riscaldamento è abilitata, ci vogliono 2 ~ 5 minuti per riscaldare l'unità interna, dopo di che il condizionatore d'aria inizia a riscaldarsi e soffia fuori aria calda. L'indicatore anti-freddo si illumina durante questo periodo.

**Sbrinamento:**

Durante il processo di riscaldamento, quando l'unità esterna gela, il condizionatore d'aria consentirà la funzione di sbrinamento automatico per migliorare l'effetto di riscaldamento. Durante lo sbrinamento, i ventilatori interni ed esterni smettono di funzionare. Al termine dello sbrinamento, il condizionatore d'aria riprenderà automaticamente il riscaldamento.

- ❶ **Pulsante di emergenza:**

Aprire il pannello e trovare il pulsante di emergenza sulla scatola di controllo elettronica quando il telecomando non funziona. (Premere sempre il pulsante di emergenza con materiale isolante.)

Stato attuale	Funzionamento	Feedback	Entrare nelle modalità
Standby	Premere il pulsante di emergenza una volta	Suona forte una volta.	Modalità di raffreddamento
Standby (Solo per i modelli di pompe di calore)	Premere il pulsante di emergenza due volte in 3 secondi	Suona due volte.	Modalità di riscaldamento
In esecuzione	Premere il pulsante di emergenza una volta	Continua a suonare per un po'.	Modalità Off

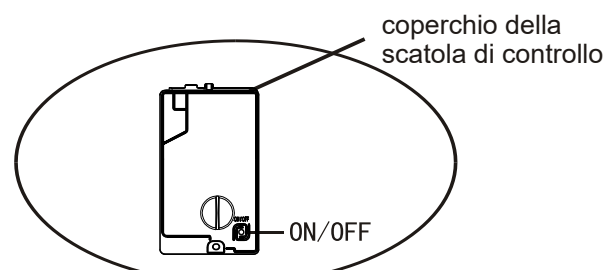
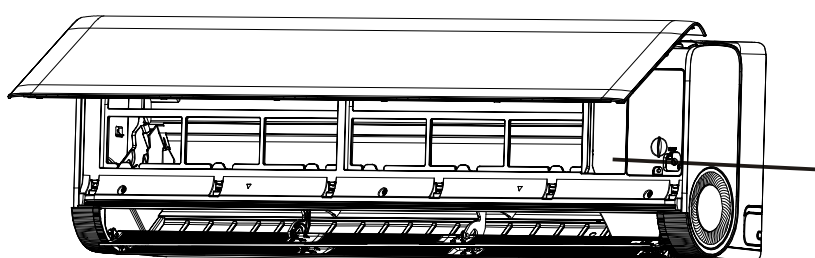

(aprire il pannello dell'unità interna)

# ISTRUZIONI PER IL SERVIZIO(R32)

1. Controlla le informazioni contenute in questo manuale per trovare la dimensione dello spazio appropriata  
Installazione di attrezzature, compresa la distanza minima consentita rispetto alle strutture adiacenti.
2. Le apparecchiature devono essere installate, utilizzate e conservate in locali con una superficie superiore a 4 m<sup>2</sup>.
3. L'installazione di tubi deve essere ridotta al minimo.
4. Il tubo deve prevenire danni fisici e, se lo spazio è inferiore a 4 m<sup>2</sup>, non deve essere installato in uno spazio non ventilato.
5. È opportuno rispettare le normative nazionali in materia di gas.
6. Il collegamento meccanico dovrebbe essere facile da mantenere.
7. Maneggiare, installare, pulire, mantenere e smaltire il refrigerante secondo le istruzioni fornite nel presente manuale.
8. Assicurarsi che le prese d'aria non siano ostruite.
9. Nota: le riparazioni devono essere eseguite solo in conformità con le raccomandazioni del produttore.
10. **AVVERTENZA:** L'apparecchiatura deve essere conservata in un'area ben ventilata con dimensioni della stanza corrispondenti all'area della sala operatoria specificata.
11. **AVVERTENZA:** Le apparecchiature devono essere conservate in un locale senza fiamme libere in funzionamento continuo (ad esempio apparecchi a gas in funzione) e fonti di accensione (ad esempio riscaldatori elettrici in funzione).
12. L'attrezzatura deve essere conservata per evitare danni meccanici.
13. Chiunque sia tenuto a lavorare sul circuito del refrigerante dovrebbe essere in possesso di un certificato valido e aggiornato rilasciato da un organismo di valutazione riconosciuto dal settore e riconoscere la propria capacità di gestire il refrigerante conformemente alle specifiche di valutazione riconosciute dal settore industriale interessato.  
Le operazioni di assistenza devono essere eseguite solo in conformità con le raccomandazioni del produttore del dispositivo. Le operazioni di manutenzione e riparazione che richiedono l'assistenza di altro personale qualificato devono essere effettuate sotto il controllo di una persona autorizzata all'impiego di refrigeranti infiammabili.
14. Qualsiasi procedura di lavoro che incida sui mezzi di sicurezza può essere eseguita soltanto da personale qualificato..
15. Avvertenze:
  - \* Non utilizzare metodi diversi da quelli raccomandati dal produttore per accelerare il processo di sbrinamento o pulizia.
  - \* L'apparecchiatura deve essere conservata in una stanza senza una fonte di accensione a funzionamento continuo (ad esempio, fiamma libera, apparecchio a gas funzionante o riscaldatore elettrico funzionante).
  - \* Non perforare o bruciare.
  - \* Si prega di notare che i refrigeranti non possono contenere odori.



Attenzione: rischio di incendio

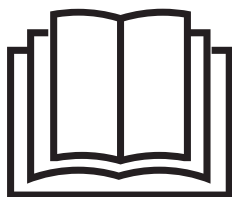

Leggere il manuale d'uso

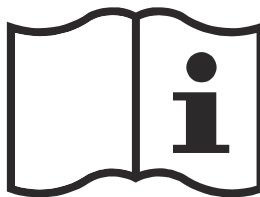

Istruzioni per l'uso

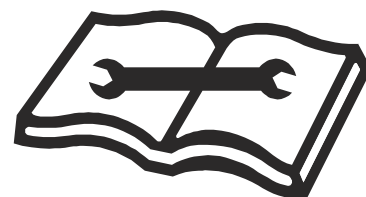

Leggi il manuale tecnico

# ISTRUZIONI PER IL SERVIZIO(R32)

## 16. Informazioni sulla manutenzione:

### 1) Controlli sul territorio

Prima di iniziare a lavorare su sistemi contenenti refrigeranti infiammabili, sono necessari controlli di sicurezza per garantire che il rischio di accensione sia ridotto al minimo.

Per la riparazione dell'impianto frigorifero è necessario osservare le seguenti precauzioni prima di eseguire interventi sull'impianto.

### 2) Procedura di lavoro

Il lavoro deve essere svolto secondo una procedura controllata in modo da ridurre al minimo il rischio di presenza di gas o vapori infiammabili durante l'esecuzione del lavoro.

### 3) Area di lavoro generale

Tutto il personale di manutenzione e gli altri che lavorano nell'area locale devono essere istruiti sulla natura del lavoro svolto. Il lavoro in spazi ristretti deve essere evitato.

L'area intorno all'area di lavoro deve essere sezionata. Assicurarsi che le condizioni all'interno dell'area siano state rese sicure dal controllo del materiale infiammabile.

### 4) Verifica della presenza di refrigerante

L'area deve essere controllata con un rilevatore di refrigerante appropriato prima e durante il lavoro, per garantire che il tecnico sia a conoscenza di atmosfere potenzialmente infiammabili. Assicurarsi che l'attrezzatura di protezione dalle perdite utilizzata sia adatta all'uso con refrigeranti infiammabili, cioè antiscintilla, adeguatamente sigillata o intrinsecamente sicura.

### 5) Presenza di estintore

Se è necessario eseguire lavori a caldo sull'apparecchiatura di refrigerazione o su qualsiasi parte associata, devono essere disponibili adeguate attrezzature antincendio.

Avere un estintore a polvere secca o CO<sub>2</sub> adiacente all'area di ricarica.

### 6) Nessuna fonte di ignizione

Nessuna persona che esegue lavori in relazione a un sistema di refrigerazione che comporta l'esposizione di qualsiasi tubazione che contiene o ha contenuto refrigerante infiammabile deve utilizzare qualsiasi fonte di ignizione in modo tale che possa comportare il rischio di incendio o esplosione. Tutte le possibili fonti di ignizione, compreso il fumo di sigarette, devono essere mantenute sufficientemente lontane dal luogo di installazione, riparazione, rimozione e smaltimento, durante il quale il refrigerante infiammabile può eventualmente essere rilasciato nello spazio circostante. Prima di iniziare il lavoro, l'area intorno all'apparecchiatura deve essere ispezionata per assicurarsi che non vi siano pericoli di infiammabilità o rischi di accensione. I cartelli "Vietato fumare" devono essere visualizzati.

### 7) Area ventilata

Assicurarsi che l'area sia all'aperto o che sia adeguatamente ventilata prima di introdursi nell'impianto o eseguire lavori a caldo. Un certo grado di ventilazione deve continuare durante il periodo in cui il lavoro viene svolto. La ventilazione dovrebbe disperdere in modo sicuro qualsiasi refrigerante rilasciato e preferibilmente espellerlo esternamente nell'atmosfera.

### 8) Verifiche alle apparecchiature frigorifere

Se i componenti elettrici vengono cambiati, devono essere adatti allo scopo e alle specifiche corrette. In ogni momento devono essere seguite le linee guida di manutenzione e assistenza del produttore.

In caso di dubbio, consultare l'ufficio tecnico del produttore per assistenza.

# ISTRUZIONI PER IL SERVIZIO(R32)

I seguenti controlli devono essere applicati alle installazioni che utilizzano refrigeranti infiammabili:

- la dimensione della carica è conforme alla dimensione della stanza all'interno della quale sono installate le parti contenenti refrigerante;
- I macchinari e le bocchette di ventilazione funzionino adeguatamente e non siano ostruiti;
- se si utilizza un circuito frigorifero indiretto, si dovrà verificare la presenza di refrigerante nel circuito secondario;
- la marcatura sull'apparecchiatura continua ad essere visibile e leggibile.

Segni e segni che sono illeggibili devono essere corretti;

--I tubi o i componenti di refrigerazione

sono installati in una posizione in cui è improbabile che siano esposti a qualsiasi sostanza che possa corrodere i componenti contenenti refrigerante, a meno che i componenti non siano costruiti con materiali intrinsecamente resistenti alla corrosione o adeguatamente protetti contro la corrosione.

## 9) Verifiche ai dispositivi elettrici

La riparazione e la manutenzione dei componenti elettrici devono includere controlli di sicurezza iniziali e procedure di ispezione dei componenti. Se esiste un guasto che potrebbe compromettere la sicurezza, nessuna alimentazione elettrica deve essere collegata al circuito fino a quando non viene risolto in modo soddisfacente. Se il guasto non può essere corretto immediatamente ma è necessario continuare il funzionamento, deve essere utilizzata una soluzione temporanea adeguata. Ciò deve essere segnalato al proprietario dell'apparecchiatura in modo che tutte le parti ne siano informate.

I controlli di sicurezza iniziali devono includere: che i condensatori siano scarichi: questo deve essere fatto in modo sicuro per evitare la possibilità di scintille; che non vi siano componenti elettrici sotto tensione e cablaggi esposti durante la carica, il ripristino o lo spurgo del sistema; che vi sia continuità di messa a terra.

## 17. RIPARAZIONI A COMPONENTI SIGILLATI

1) Durante le riparazioni ai componenti sigillati, tutte le alimentazioni elettriche devono essere scollegate dall'apparecchiatura su cui si lavora prima di qualsiasi rimozione delle coperture sigillate, ecc. Se è assolutamente necessario disporre di un'alimentazione elettrica all'apparecchiatura durante la manutenzione, allora una forma di rilevamento delle perdite deve essere posizionato nel punto più critico per avvertire di una situazione potenzialmente pericolosa.

2) Particolare attenzione dovrà essere prestata a quanto segue per garantire che, intervenendo sui componenti elettrici, l'involucro non venga alterato in modo tale da pregiudicare il livello di protezione. Ciò include danni ai cavi, numero eccessivo di connessioni, terminali non conformi alle specifiche originali, danni alle guarnizioni, montaggio errato dei pressacavi, ecc. Assicurarsi che l'apparato sia montato in modo sicuro. Assicurarsi che le guarnizioni o i materiali di tenuta non si siano degradati in modo tale da non servire più allo scopo di impedire l'ingresso di atmosfere infiammabili.

Le parti di ricambio devono essere conformi alle specifiche del produttore.

**NOTA:** l'uso di sigillante siliconico può inibire l'efficacia di alcuni tipi di apparecchiature di rilevamento delle perdite. I componenti intrinsecamente sicuri non devono essere isolati prima di lavorare su di essi.

## 18. RIPARAZIONE DI COMPONENTI A SICUREZZA INTRINSECA

Non applicare carichi induttivi o capacitivi permanenti al circuito senza assicurarsi che questo non superi la tensione e la corrente consentite per l'apparecchiatura in uso.

I componenti intrinsecamente sicuri sono gli unici su cui è possibile lavorare sotto tensione in presenza di un'atmosfera infiammabile. L'apparecchiatura di prova deve avere la potenza nominale corretta. Sostituire i componenti solo con parti specificate dal produttore. Altre parti possono provocare l'accensione del refrigerante nell'atmosfera a causa di una perdita.

# ISTRUZIONI PER IL SERVIZIO(R32)

## 19. CABLAGGIO

Verificare che il cablaggio non sia soggetto a usura, corrosione, pressione eccessiva, vibrazioni, spigoli vivi o altri effetti ambientali avversi. Il controllo deve tenere conto anche degli effetti dell'invecchiamento o delle vibrazioni continue provenienti da fonti quali compressori o ventilatori.

## 20. RILEVAMENTO DI REFRIGERANTI INFIAMMABILI

In nessun caso le potenziali fonti di ignizione devono essere utilizzate per la ricerca o il rilevamento di perdite di refrigerante. Non deve essere utilizzata una torcia a ioduri (o qualsiasi altro rivelatore che utilizzi una fiamma libera).

## 21. METODI DI RILEVAMENTO PERDITE

I seguenti metodi di rilevamento delle perdite sono ritenuti accettabili per i sistemi contenenti refrigeranti infiammabili. I rilevatori di perdite elettronici devono essere utilizzati per rilevare i refrigeranti infiammabili, ma la sensibilità potrebbe non essere adeguata o potrebbe essere necessaria una ricalibrazione. (L'apparecchiatura di rilevamento deve essere calibrata in un'area priva di refrigerante.) Assicurarsi che il rilevatore non sia una potenziale fonte di accensione ed è adatto al refrigerante utilizzato. L'apparecchiatura di rilevamento delle perdite deve essere impostata su una percentuale dell'LFL del refrigerante e deve essere calibrata in base al refrigerante impiegato e viene confermata la percentuale appropriata di gas (massimo 25 %).

I fluidi per il rilevamento delle perdite sono adatti per l'uso con la maggior parte dei refrigeranti, ma l'uso di detergenti contenenti cloro deve essere evitato in quanto il cloro può reagire con il refrigerante e corrodere le tubazioni in rame. Se si sospetta una perdita, tutte le fiamme libere devono essere rimosse/estinguete. Se viene rilevata una perdita di refrigerante che richiede la brasatura, tutto il refrigerante deve essere recuperato dal sistema o isolato (tramite valvole di intercettazione) in una parte del sistema lontana dalla perdita. L'azoto privo di ossigeno (OFN) deve quindi essere spurgato attraverso il sistema sia prima che durante il processo di brasatura.

## 22. RIMOZIONE ED EVACUAZIONE

Quando si entra nel circuito del refrigerante per effettuare riparazioni o per qualsiasi altro scopo, devono essere utilizzate procedure convenzionali. Tuttavia, è importante seguire le migliori pratiche poiché l'infiammabilità è un fattore da tenere in considerazione.

--Seguire la seguente procedura: rimuovere il refrigerante;

--Spurgare il circuito con gas inerte;

--Evacuare;

--Spurgare nuovamente con gas inerte;

--Aprire il circuito mediante taglio o brasatura.

La carica di refrigerante deve essere recuperata negli appositi cilindri di recupero. Il sistema deve essere "lavato" con OFN per rendere l'unità sicura. Potrebbe essere necessario ripetere questo processo più volte. Per questo compito non devono essere utilizzati aria compressa o ossigeno. Il flussaggio deve essere ottenuto interrompendo il vuoto nel sistema con OFN e continuando a riempire fino al raggiungimento della pressione di esercizio, quindi sfiatando nell'atmosfera e infine abbassando fino al vuoto. Questo processo deve essere ripetuto finché non vi è più refrigerante all'interno del sistema. Quando viene utilizzato l'addebito OFN finale, l'impianto deve essere sfiatato alla pressione atmosferica per consentire lo svolgimento del lavoro. Questa operazione è assolutamente vitale se si devono eseguire operazioni di brasatura sulle tubazioni.

Assicurarsi che l'uscita della pompa del vuoto non sia vicina a fonti di ignizione e che sia disponibile ventilazione.

## 23. DISMISSIONE

Prima di eseguire questa procedura, è essenziale che il tecnico conosca completamente l'apparecchiatura e tutti i suoi dettagli. È buona norma raccomandare che tutti i refrigeranti vengano recuperati in modo sicuro. Prima dell'esecuzione dell'attività, è necessario prelevare un campione di olio e refrigerante nel caso in cui sia necessaria un'analisi prima del riutilizzo del refrigerante recuperato. È essenziale che l'energia elettrica sia disponibile prima dell'inizio dell'attività.

# ISTRUZIONI PER IL SERVIZIO(R32)

- a) Acquisire familiarità con l'apparecchiatura e il suo funzionamento.
- b) Isolare elettricamente il sistema.
- c) Prima di eseguire la procedura assicurarsi che:  
l'attrezzatura meccanica di movimentazione sia disponibile, se necessario, per la Movimentazione
- delle bombole di refrigerante;
  - Tutti i dispositivi di protezione individuale sono disponibili e correttamente utilizzati;
  - Il processo di recupero è supervisionato in ogni momento da una persona competente;
  - le attrezzature di recupero e le bombole sono conformi agli standard appropriati.
- d) Svuotare il sistema refrigerante, se possibile.
- e) Se il vuoto non è possibile, realizzare un collettore in modo che il refrigerante possa essere rimosso da varie parti del sistema.
- f) Assicurarsi che la bombola sia posizionata sulla bilancia prima che avvenga il recupero.
- g) Avviare la macchina di recupero e operare secondo le istruzioni del produttore.
- h) Non riempire eccessivamente le bombole. (Non più dell'80% di carica liquida in volume).
- i) Non superare, neanche temporaneamente, la pressione massima di esercizio della bombola.
- j) Quando le bombole sono state riempite correttamente e il processo è stato completato, assicurarsi che le bombole e l'attrezzatura vengano prontamente rimosse dal sito e che tutte le valvole di isolamento sull'attrezzatura siano chiuse.
- k) Il refrigerante recuperato non deve essere caricato in un altro sistema di refrigerazione a meno che non sia stato pulito e controllato.

## ISTRUZIONI PER LA MANUTENZIONE(R32)

### 24. ETICHETTATURA

L'apparecchiatura deve essere etichettata indicando che è stata disattivata e svuotata del refrigerante. L'etichetta deve essere datata e firmata.

Assicurarsi che sull'apparecchiatura siano presenti etichette che indicano che l'apparecchiatura contiene refrigerante infiammabile.

### 25. RECUPERO

Quando si rimuove il refrigerante da un sistema, sia per la manutenzione che per lo smantellamento, è buona norma raccomandare che tutti i refrigeranti vengano rimossi in modo sicuro.

Quando si trasferisce il refrigerante nelle bombole, assicurarsi che vengano utilizzate solo bombole di recupero del refrigerante appropriate. Assicurarsi che sia disponibile il numero corretto di bombole per contenere la carica totale del sistema. Tutte le bombole da utilizzare sono designate per il refrigerante recuperato ed etichettate per quel refrigerante (ovvero bombole speciali per il recupero del refrigerante). Le bombole devono essere complete di valvola limitatrice di pressione e relative valvole di intercettazione in buone condizioni. I cilindri di recupero vuoti vengono evacuati e, se possibile, raffreddati prima che avvenga il recupero.

L'attrezzatura di recupero deve essere in buono stato di funzionamento con una serie di istruzioni relative all'attrezzatura a portata di mano e deve essere idonea per il recupero di refrigeranti infiammabili. Inoltre, deve essere disponibile e in buone condizioni un set di bilance calibrate.

I tubi devono essere completi di raccordi di disconnessione privi di perdite e in buone condizioni.

Prima di utilizzare la macchina di recupero, verificare che funzioni in modo soddisfacente, sia stata sottoposta a corretta manutenzione e che tutti i componenti elettrici associati siano sigillati per evitare l'accensione in caso di rilascio di refrigerante. Consultare il produttore in caso di dubbio.

Il refrigerante recuperato deve essere restituito al fornitore del refrigerante nella bombola di recupero corretta e deve essere predisposta la relativa nota di trasferimento dei rifiuti.

Non miscelare i refrigeranti nei recuperatori e soprattutto non nelle bombole.

Se i compressori o gli oli dei compressori devono essere rimossi, assicurarsi che siano stati evacuati a un livello accettabile per accertarsi che il refrigerante infiammabile non rimanga all'interno del lubrificante. Il processo di evacuazione deve essere eseguito prima della restituzione del compressore ai fornitori. Per accelerare questo processo deve essere impiegato solo il riscaldamento elettrico del corpo del compressore. Quando l'olio viene scaricato da un sistema, deve essere eseguito in sicurezza.

# ISTRUZIONI PER IL SERVIZIO(R32)

## Considerazioni importanti

1. Il condizionatore d'aria deve essere installato da personale professionale e il manuale di installazione è utilizzato solo per il personale di installazione professionale! Le specifiche di installazione devono essere soggette alle nostre norme di servizio post-vendita.
2. Durante il riempimento del refrigerante combustibile, qualsiasi delle vostre operazioni maleducate può causare gravi lesioni o lesioni al corpo umano e agli oggetti.
3. Una prova di tenuta deve essere fatta dopo l'installazione completata.
4. È necessario effettuare l'ispezione di sicurezza prima di mantenere o riparare un condizionatore d'aria utilizzando refrigerante combustibile per garantire che il rischio di incendio sia ridotto al minimo.
5. È necessario utilizzare la macchina secondo una procedura controllata per garantire che ogni rischio derivante dal gas o dal vapore combustibile durante l'operazione sia ridotto al minimo.
6. Requisiti relativi al peso totale del refrigerante riempito e alla superficie di un locale da dotare di un condizionatore d'aria (sono indicati come nelle tabelle GG.1 e GG.2 seguenti)

## La carica massima e la superficie minima richiesta

$$m_1 = (4 \text{ m}^3) \times \text{LFL}, m_2 = (26 \text{ m}^3) \times \text{LFL}, m_3 = (130 \text{ m}^3) \times \text{LFL}$$

Dove LFL è il limite più basso di infiammabilità in  $\text{kg/m}^3$ , R32 LFL è  $0.306 \text{ kg/m}^3$ .

**Per gli apparecchi con un importo di carica  $m_1 < M = m_2$ :**

Il costo massimo in una camera è conforme a quanto segue:

$$m_{\text{max}} = 2.5 \times (\text{LFL})^{(5/4)} \times h_0 \times (A)^{1/2}$$

La superficie minima richiesta  $A_{\text{min}}$  per installare un apparecchio con carica di refrigerante M (kg) deve essere conforme alle seguenti disposizioni:  $A_{\text{min}} = (M / (2.5 \times (\text{LFL})^{(5/4)} \times h_0))^2$

**Dove:**

**Tabella GG.1 - Carico massimo (kg)**

Categoria	LFL ( $\text{kg/m}^3$ )	$h_0$ (m)	Superficie ( $\text{m}^2$ )						
			4	7	10	15	20	30	50
R32	0.306	1	1.14	1.51	1.8	2.2	2.54	3.12	4.02
		1.8	2.05	2.71	3.24	3.97	4.58	5.61	7.254
		2.2	2.5	3.31	3.96	4.85	5.6	6.86	8.85

**Tabella GG.2 - Superficie minima della stanza ( $\text{m}^2$ )**

Categoria	LFL ( $\text{kg/m}^3$ )	$h_0$ (m)	Importo della tassa (M) (kg) Superficie minima della stanza ( $\text{m}^2$ )						
			1.224kg	1.836kg	2.448kg	3.672kg	4.896kg	6.12kg	7.956kg
R32	0.306	0.6		29	51	116	206	321	543
		1		10	19	42	74	116	196
		1.8		3	6	13	23	36	60
		2.2		2	4	9	15	24	40

## Principi di sicurezza dell'installazione

### 1. Sicurezza del sito



Non utilizzare fiamme libere



Ventilare gli ambienti

### 2. Sicurezza operativa



Prestare attenzione all'elettricità statica



Indossare abbigliamento protettivo e guanti anti-statici



Non utilizzare smartphones

# ISTRUZIONI PER IL SERVIZIO(R32)

## 3. Sicurezza dell'installazione

- Rilevatore di perdite di refrigerante
- Luogo di installazione appropriato



















L'immagine a sinistra illustra un rilevatore di perdite di refrigerante.

Si prega di notare che:

1. Il sito di installazione dovrebbe essere ben ventilato.
2. I siti per l'installazione e la manutenzione di un condizionatore d'aria utilizzando refrigerante R32 dovrebbero essere privi di fuoco aperto o saldatura, fumo, forno di essiccazione o qualsiasi altra fonte di calore superiore a 548°C o con fiamme libere..
3. Quando si installa un condizionatore d'aria, è necessario adottare misure antistatiche appropriate come indossare indumenti antistatici e/o guanti.
4. È necessario scegliere il sito conveniente per l'installazione o la manutenzione in cui le prese d'aria e le uscite delle unità interne ed esterne non dovrebbero essere circondate da ostacoli o vicine a qualsiasi fonte di calore o ambiente combustibile e/o esplosivo.
5. Se l'unità interna subisce perdite di refrigerante durante l'installazione, è necessario spegnere immediatamente la valvola dell'unità esterna e tutto il personale dovrebbe uscire finché il refrigerante perde completamente per 15 minuti. Se il prodotto è danneggiato, è necessario riportare tale prodotto danneggiato alla stazione di manutenzione ed è vietato saldare il tubo refrigerante o eseguire altre operazioni sul sito dell'utente.
6. È necessario scegliere il luogo in cui l'aria di ingresso e uscita dell'unità interna è uniforme.
7. È necessario evitare i luoghi in cui ci sono altri prodotti elettrici, spine e prese di corrente, armadio da cucina, letto, divano e altri oggetti di valore proprio sotto le linee su due lati dell'unità interna.

## Strumenti suggeriti

Strumento	Immagine	Strumento	Immagine	Strumento	Immagine
Chiave standard		Tagliatubi		Pompa per vuoto	
Chiave regolabile/ a mezzaluna		Cacciaviti (Phillips & Piatto)		Occhiali di sicurezza	
Chiave di coppia		Collettore e indicatori		Guanti da lavoro	
Chiavi esagonali o chiavi a brugola		Livella ad acqua		Bilancia refrigerante	
Trapano e punte		Flangiatrice		Vacuometro	
Fresa a tazza		Pinza amperometrica			

# PRECAUZIONI DI INSTALLAZIONE

## Lunghezza del tubo e refrigerante aggiuntivo



Capacità modelli inverter (Btu/h)	9K-12K	18K-24K
Lunghezza del tubo con carica standard	5m	5m
Distanza massima tra unità interna ed esterna	25m	25m
Carica refrigerante aggiuntiva	15g/m	25g/m
Max. diff. nel livello tra unità interna ed esterna	10m	10m
Tipo di refrigerante	R32	R32

IT

## Parametri di coppia

Dimensione del tubo	Newton metro[N x m]	Piede libbra-forza (1bf-ft)	Chilogrammo-forza metro (kgf-m)
1/4 " ( $\phi$ 6.35)	15 - 20	11.1 - 14.8	1.5 - 2.0
3/8 " ( $\phi$ 9.52)	31 - 35	22.9 - 25.8	3.2 - 3.6
1/2 " ( $\phi$ 12)	45 - 50	33.2 - 36.9	4.6 - 5.1
5/8 " ( $\phi$ 15.88)	60 - 65	44.3 - 48.0	6.1 - 6.6

## Dispositivi di protezione e sezione dei conduttori per condizionatore d'aria

Capacità (Btu/h)		9k	12k	18k	24k
		area sezionale			
Cavo di alimentazione	N	1.5mm <sup>2</sup>	1.5mm <sup>2</sup>	1.5mm <sup>2</sup>	2.5mm <sup>2</sup>
	L	1.5mm <sup>2</sup>	1.5mm <sup>2</sup>	1.5mm <sup>2</sup>	2.5mm <sup>2</sup>
		1.5mm <sup>2</sup>	1.5mm <sup>2</sup>	1.5mm <sup>2</sup>	2.5mm <sup>2</sup>
Cavo di collegamento	N	0.75mm <sup>2</sup>	0.75mm <sup>2</sup>	0.75mm <sup>2</sup>	0.75mm <sup>2</sup>
	L or (L)	0.75mm <sup>2</sup>	0.75mm <sup>2</sup>	0.75mm <sup>2</sup>	0.75mm <sup>2</sup>
	1	0.75mm <sup>2</sup>	0.75mm <sup>2</sup>	0.75mm <sup>2</sup>	0.75mm <sup>2</sup>
		0.75mm <sup>2</sup>	0.75mm <sup>2</sup>	0.75mm <sup>2</sup>	0.75mm <sup>2</sup>

 Nota: questa tabella è solo di riferimento, l'installazione deve soddisfare i requisiti delle leggi e dei regolamenti locali.

# INSTALLAZIONE DELL'UNITÀ INTERNA

## Passo1:Seleziona il percorso di installazione

- 1.1 Assicurarsi che l'installazione sia conforme alle dimensioni minime dell'installazione (come definite di seguito) e soddisfi le lunghezze minime e massime dei tubi di collegamento e le variazioni massime di elevazione definite nella sezione Requisiti di sistema.
- 1.2 L'ingresso e l'uscita dell'aria saranno liberi da ostruzioni, garantendo un corretto flusso d'aria in tutta a stanza.
- 1.3 La condensa può essere scaricata facilmente e in sicurezza.
- 1.4 Tutti i collegamenti possono essere facilmente effettuati all'unità esterna.
- 1.5 L'unità interna è fuori dalla portata dei bambini.
- 1.6 Una parete di montaggio abbastanza forte da sopportare quattro volte il peso completo e le vibrazioni dell'unità.
- 1.7 Il filtro è facilmente accessibile per la pulizia.
- 1.8 Lasciare abbastanza spazio libero per consentire l'accesso per la manutenzione ordinaria.
- 1.9 Installare almeno 3 metri (10 piedi) dall'antenna TV o radio. In aree con ricezione debole, il funzionamento del condizionatore d'aria può interferire con la ricezione radio o TV. I dispositivi interessati potrebbero richiedere amplificatori.
- 1.10 Non installare in una lavanderia o vicino a una piscina a causa dell'ambiente corrosivo.
- 1.11 Per l'area di certificazione ETL, Attenzione: Montate con le parti mobili più basse almeno 8 piedi (2.4 m) sopra il piano o il livello di grado.

## Spazi interni minimi

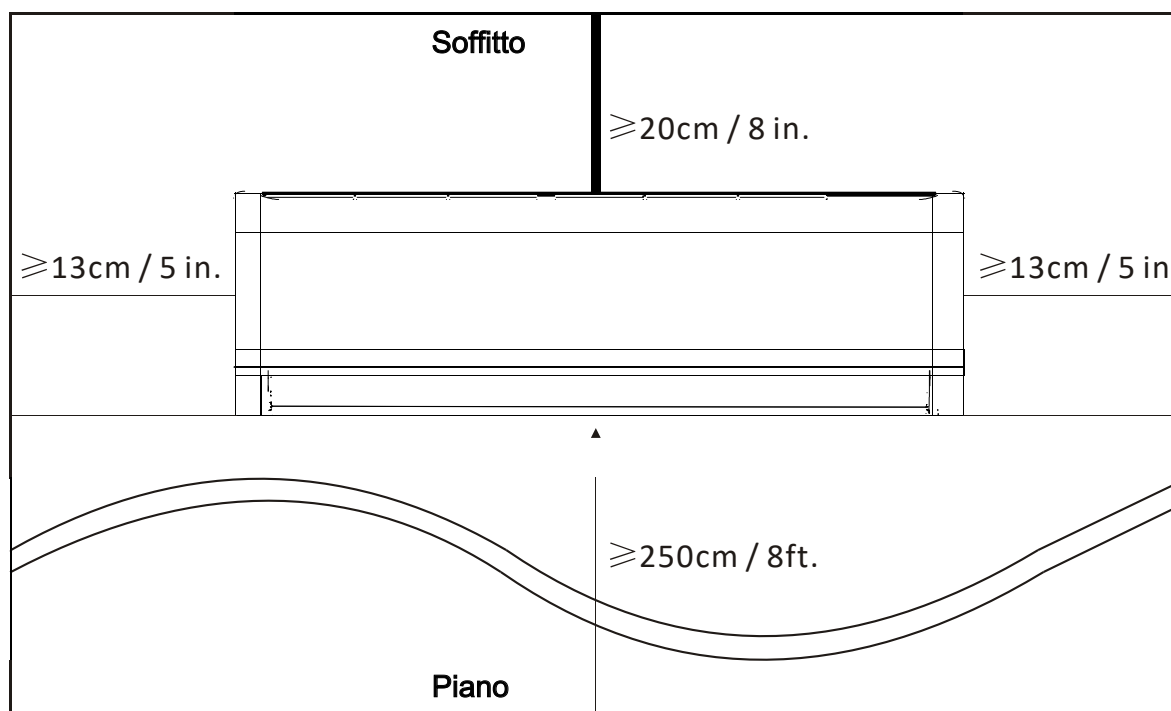

# INSTALLAZIONE DELL'UNITÀ INTERNA

## Passo 2: Installare la piastra di montaggio

- 2.1 Prendete la piastra di montaggio dal retro dell'unità interna.
- 2.2 Vi assicurate di soddisfare i requisiti minimi della dimensione dell'installazione come punto 1, in base alla dimensione della piastra di montaggio, determinate la posizione e attaccate la piastra di montaggio vicino alla parete.
- 2.3 Regolate la piastra di montaggio in uno stato orizzontale con una livella, quindi contrassegnate le posizioni del foro della vite sulla parete.
- 2.4 Mettete giù la piastra di montaggio e forate la parete nelle posizioni marcate con il trapano.
- 2.5 Inserite tappi di gomma di espansione nei fori, quindi appendete la piastra di montaggio e la fissate con viti.

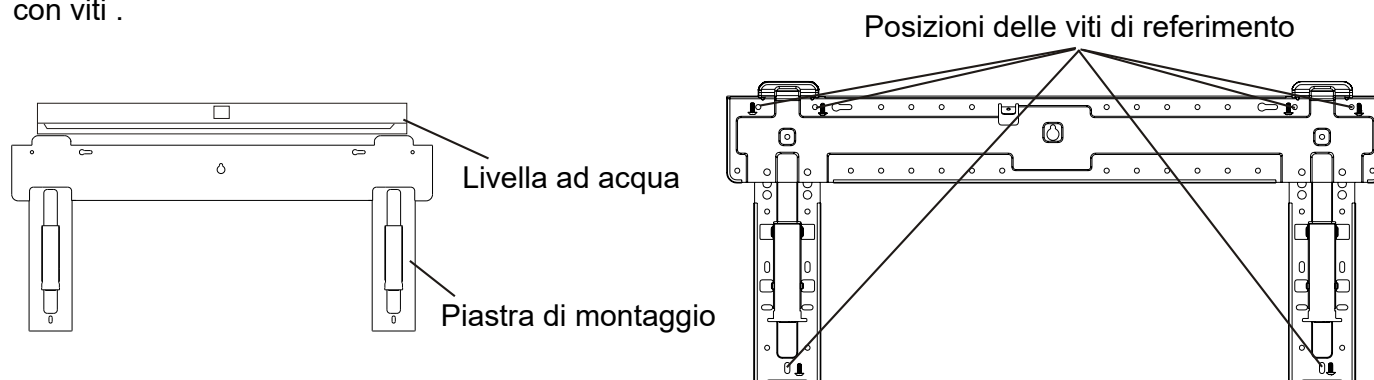

### Nota:

- (I) Vi assicurate che la piastra di montaggio sia abbastanza ferma e piatta contro la parete dopo l'installazione.
- (II) Questa figura mostrata può essere diversa dall'oggetto reale, si prega di prendere quest'ultimo come lo standard.

## Passo 3: fare un foro nella parete

Un foro nella parete dovrebbe essere fatto per le tubazioni del refrigerante, il tubo di scarico e i cavi di collegamento.

- 3.1 Determinare la posizione della base del foro della parete sulla posizione della piastra di montaggio.
- 3.2 Il foro dovrebbe avere almeno un diametro di 70mm e un piccolo angolo obliquo per facilitare il drenaggio.
- 3.3 Forare il foro della parete con il trapano del centro di 65mm e con un piccolo angolo obliquo inferiore all'estremità interna di circa 5mm a 10mm.
- 3.4 Posizionate il manicotto della parete e la copertura del manicotto della parete (entrambe sono parti opzionali) per proteggere le parti di collegamento.

### Attenzione:

Quando fate il foro della parete, vi assicurate di evitare cavi, impianti idraulici e altri componenti sensibili.

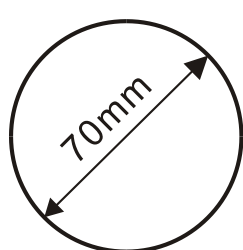

La copertura del manicotto della parete (Opzionale)

Interna



Il manicotto della parete (Opzionale)

Esterna

5-10mm

Il piccolo angolo obliquo

# INSTALLAZIONE DELL'UNITÀ INTERNA

## Passo 4: Tubazioni di collegamento del refrigerante

4.1 Secondo la posizione del foro della parete, selezionate la modalità della tubazione appropriata. Ci sono tre modalità di tubazione opzionali per le unità interne come mostrate nella figura seguente: Nella modalità di tubazione 1 o tubazione 3, una tacca deve essere fatta utilizzando le forbici per tagliare il foglio di plastica dell'uscita delle tubazioni e dell'uscita del cavo sul lato corrispondente dell'unità interna.

**Nota:** quando si taglia il foglio di plastica all'uscita, il taglio deve essere tagliato per lisciare.

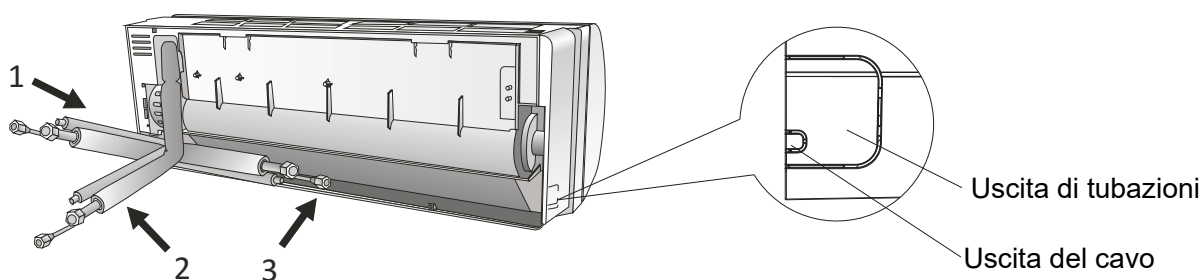

4.2 Piegare i tubi di collegamento con la porta rivolta verso l'alto come mostrato nella figura.

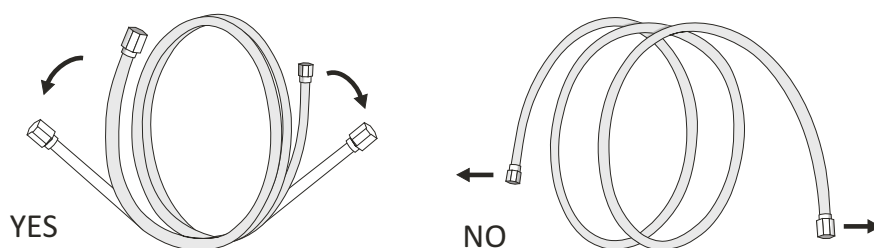

4.3 Togliere il coperchio di plastica nelle porte dei tubi e togliere il coperchio protettivo all'estremità dei connettori delle tubazioni.

4.4 Controllare la presenza di articoli vari sulla porta del tubo di collegamento e assicurarsi che la porta sia pulita.

4.5 Dopo aver allineato il centro, ruotare il dado del tubo di collegamento per serrare il dado il più saldamente possibile a mano.

4.6 Utilizzare una chiave dinamometrica per serrarlo in base ai valori di coppia nella tabella dei requisiti di coppia; (Fare riferimento alla tabella dei requisiti di coppia nella sezione **PRECAUZIONI DI INSTALLAZIONE**)

4.7 Avvolgere il giunto con il tubo isolante.

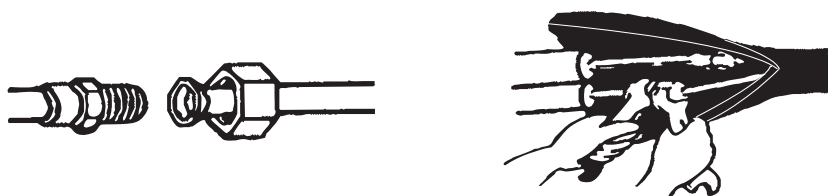

**Nota:** Per il refrigerante R32, il connettore deve essere posizionato all'aperto.

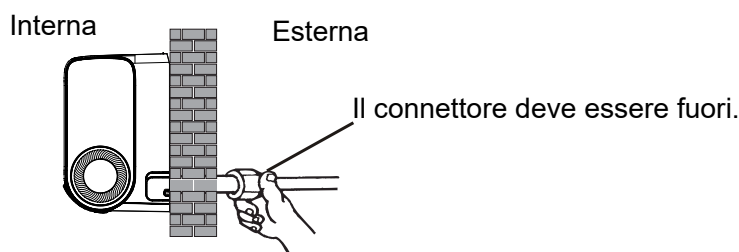

# INSTALLAZIONE DELL'UNITÀ INTERNA

## Passo5: Collegare il tubo di drenaggio

5.1 Regolare il tubo di drenaggio (se applicabile)

In alcuni modelli, entrambi i lati dell'unità interna sono dotati di porte di drenaggio, è possibile scegliere uno di loro per attaccare il tubo di drenaggio. E collegare la porta di drenaggio inutilizzata con la gomma attaccata in una delle porte

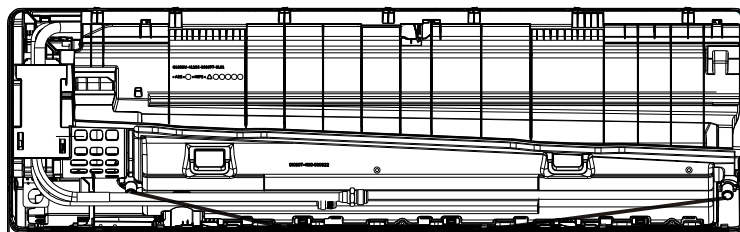

Porte di drenaggio

5.2 Collegare il tubo di drenaggio alla porta di drenaggio, assicurarsi che il giunto sia solido e che l'effetto di tenuta sia buono.

5.3 Avvolgere saldamente il giunto con nastro di teflon per garantire che non ci siano perdite.

Nota: Assicurati che non ci siano torsioni o ammaccature e che i tubi debbano essere posizionati obliquamente verso il basso per evitare il blocco, per garantire un corretto drenaggio.

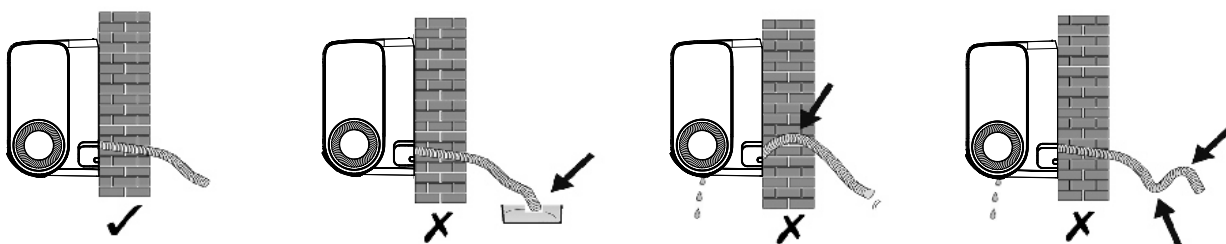

## Passo6: Collegare il cablaggio

6.1 Scegliere la giusta dimensione dei cavi determinata dalla corrente operativa massima sulla targhetta. (Controllare le dimensioni dei cavi fare riferimento alla sezione PRECAUZIONI DI INSTALLAZIONE)

6.2 Aprire e rimuovere il pannello anteriore e il deflettore d'aria dell'unità interna

6.3 Utilizzare un cacciavite per aprire il montaggio centrale del telaio per esporre la centralina elettrica.

6.4 Svitare il morsetto del cavo.

6.5 Inserire un'estremità del cavo nella posizione della scatola di controllo dal retro dell'estremità destra dell'unità interna

6.6 Collegare i fili ai terminali corrispondenti secondo lo schema elettrico sul coperchio della scatola di controllo elettrica. E assicurati che siano ben collegati.

6.7 Avvitare il morsetto del cavo per fissare i cavi.

6.8 Reinstallare il coperchio della scatola di controllo Electric elettrica.

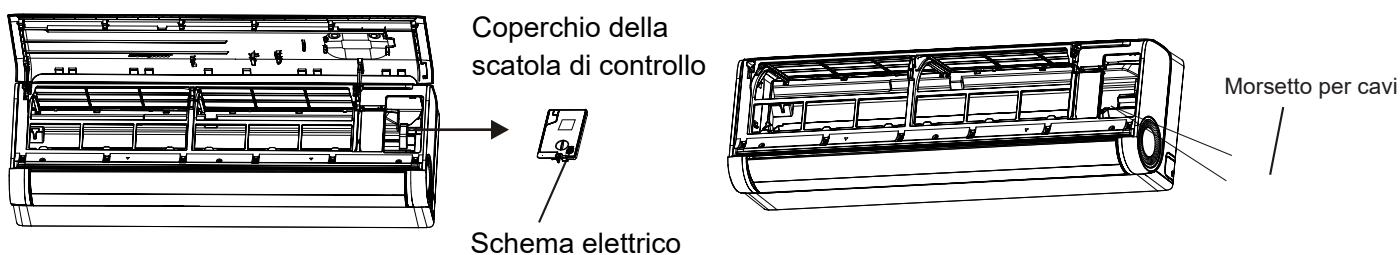

# INSTALLAZIONE DELL'UNITÀ INTERNA

## Passo 7: Avvolgere tubazioni e cavi

Una volta installati i tubi del refrigerante, i fili di collegamento e i tubi di scarico, al fine di risparmiare spazio, proteggere e isolare, devono essere raggruppati con nastro isolante prima di passare attraverso i fori delle pareti.

7.1 Disporre i tubi, i cavi e il tubo di drenaggio come nella seguente immagine.

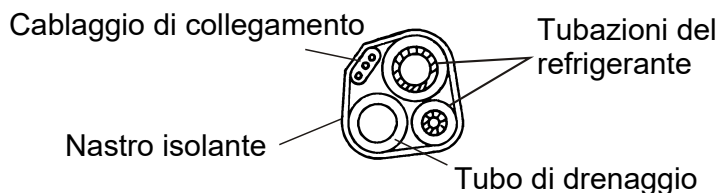

Nota:(I) Assicurarsi che il tubo di scarico sia sul fondo.  
(II) Evitare incroci e piegature di parti.

7.2 Utilizzando il nastro isolante, avvolgere saldamente i tubi del refrigerante, collegare i fili e il tubo di drenaggio.

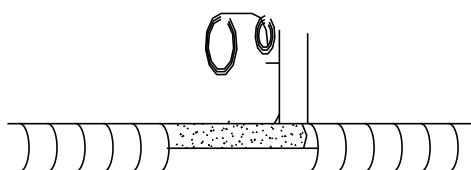

## **Passo 8: Montare l'unità interna**

8.1 Far passare lentamente i tubi del refrigerante, i fili di collegamento e il fascio avvolto nel tubo di drenaggio attraverso il foro della parete.

8.2 Agganciate la parte superiore dell'unità interna sulla piastra di montaggio.

8.3 Applicare una leggera pressione sui lati sinistro e destro dell'unità interna, assicurarsi che l'unità interna sia agganciata saldamente.

8.4 Spingete verso il basso l'unità interna per lasciare che gli scatti sui ganci della piastra di montaggio e vi assicurate che sia agganciato saldamente.

A volte, se i tubi del refrigerante erano già incorporati nella parete, o se si desidera collegare i tubi e i cavi sulla parete, fare come segue:

(I) Afferra entrambe le estremità della piastra inferiore, applicare un po' di forza verso l'esterno per togliere la piastra inferiore.

(II) Agganciare la parte superiore dell'unità interna sulla piastra di montaggio senza tubazioni e cavi.

(III) Sollevare l'unità interna di fronte alla parete, aprire la staffa sulla piastra di montaggio e utilizzare questa staffa per sostenere l'unità interna, ci sarà un grande spazio per il funzionamento.

(IV) Fare la tubazione del refrigerante, il cablaggio, collegare il tubo di scarico e avvolgerli come passo 4 a 7.

(V) Sostituire la staffa della piastra di montaggio.

(VI) Spingere giù il fondo dell'unità interna per lasciare che gli scatti sui ganci inferiori della piastra di montaggio e assicurarsi che sia agganciato saldamente.

(VII) Sostituire la piastra inferiore dell'unità interna.

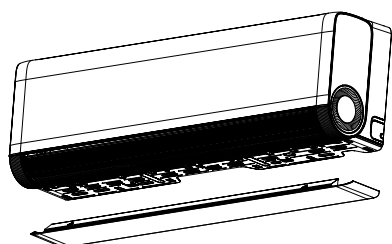

Togliere la piastra inferiore

+

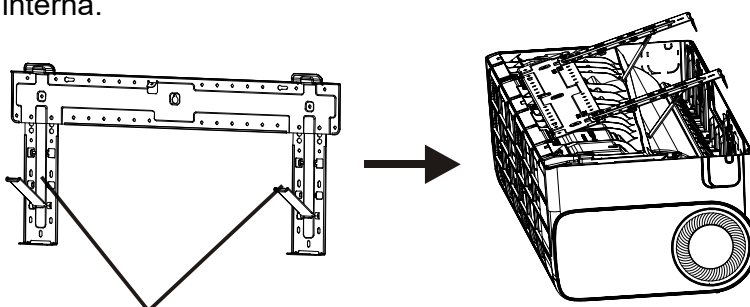

Aprire la staffa sulla piastra di montaggio



# INSTALLAZIONE DELL'UNITÀ ESTERNA

## **Passo 1: Seleziona il percorso di installazione**

Selezionare un sito che consenta quanto segue:

- 1.1 Non installare l'unità esterna vicino a fonti di calore, vapore o gas infiammabili.
- 1.2 Non installare l'unità in luoghi troppo ventosi o polverosi.
- 1.3 Non installare il dispositivo in luoghi in cui le persone passano frequentemente. Scegli un luogo in cui i gas di scarico dell'aria e i suoni operativi non disturbano i vicini.
- 1.4 Evitare di installare il dispositivo alla luce diretta del sole (si consiglia inoltre di utilizzare misure protettive che non dovrebbero interferire con il flusso d'aria, se necessario).
- 1.5 Riservare gli spazi come mostrato nella foto affinché l'aria circoli liberamente.
- 1.6 Installare l'unità esterna in un luogo sicuro e solido.
- 1.7 Se l'unità esterna è soggetta a vibrazioni, posizionare coperte di gomma sui piedi dell'unità.

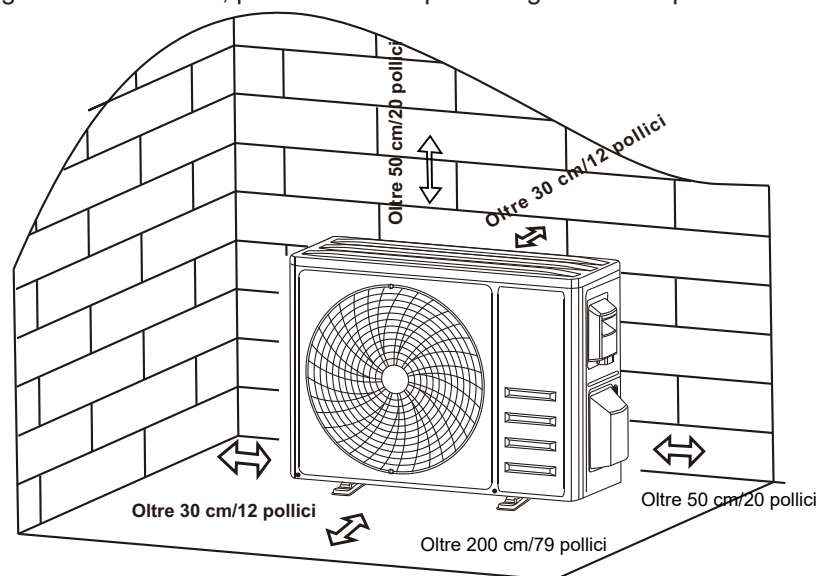

## **Passo 2: Installare il tubo di drenaggio**

- 2.1 Questo passaggio solo per i modelli di pompe di calore.
- 2.2 Inserire il giunto di drenaggio al foro nella parte inferiore dell'unità esterna.
- 2.3 Collegare il tubo di drenaggio al giunto e rendere il collegamento abbastanza buono.

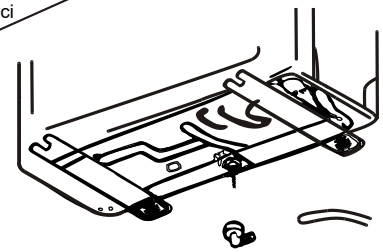

Giunto di drenaggio Tubo di drenaggio

## **Passo 3: Fissare l'unità esterna**

- 3.1 In base alle dimensioni di installazione dell'unità esterna per contrassegnare la posizione di installazione per i bulloni di espansione.
- 3.2 Praticare fori e pulire la polvere di calcestruzzo e posizionare i bulloni.
- 3.3 Se applicabile, installare 4 coperte di gomma sul foro prima di posizionare l'unità esterna (opzionale). Ciò ridurrà le vibrazioni e il rumore.
- 3.4 Posizionare la base dell'unità esterna sui bulloni e sui fori preforati.
- 3.5 Utilizzare la chiave per fissare saldamente l'unità esterna con bulloni.

### **Nota:**

L'unità esterna può essere fissata a una staffa a parete.  
Seguire le istruzioni per la staffa di montaggio a parete per fissare la staffa di montaggio a parete alla parete, quindi fissare l'unità esterna ad essa e mantenerla in piano.  
Le staffe di montaggio a parete devono essere in grado di supportare  
Almeno 4 volte il peso dell'unità esterna.

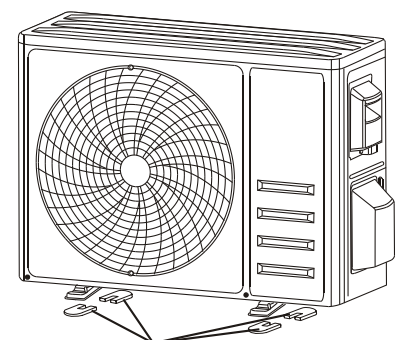

Installare 4 coperte di gomma (opzionale)

# INSTALLAZIONE DELL'UNITÀ ESTERNA

## Passo 4: Installare il cablaggio

- 4.1 Utilizzare un cacciavite Phillips per svitare il coperchio del cablaggio, afferrarlo e premerlo delicatamente per rimuoverlo.
- 4.2 Svitare il morsetto del cavo e rimuoverlo.
- 4.3 Secondo lo schema elettrico incollato all'interno del coperchio del cablaggio, collegare i fili di collegamento ai terminali corrispondenti e assicurarsi che tutti i collegamenti siano saldamente e sicuri.
- 4.4 Reinstallare il morsetto del cavo e il coperchio del cablaggio.

**Nota:** Quando si collegano i fili delle unità interne ed esterne, l'alimentazione deve essere interrotta.

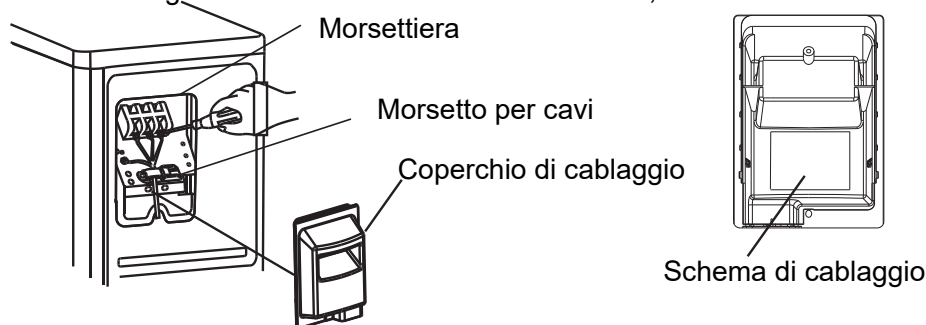

## Passo 5: Tubo di collegamento del refrigerante

- 5.1 Svita il coperchio della valvola, afferralo e premerlo delicatamente per rimuoverlo (se il coperchio della valvola è applicabile).
- 5.2 Rimuovere i cappucci di protezione dall'estremità delle valvole.
- 5.3 Togliere il coperchio di plastica nelle bocchette dei tubi e verificare se vi sono articoli vari sulla porta del tubo di collegamento e assicurarsi che la porta sia pulita.
- 5.4 Dopo aver allineato il centro, ruotare il dado di torcia del tubo di collegamento per serrare il dado il più saldamente possibile a mano.
- 5.5 Utilizzare una chiave che tenga il corpo della valvola e utilizzare una chiave dinamometrica per serrare il dado di torcia in base ai valori di coppia nella tabella dei requisiti di coppia.  
(Fare riferimento alla tabella dei requisiti di coppia nella sezione **PRECAUZIONI DI INSTALLAZIONE**)

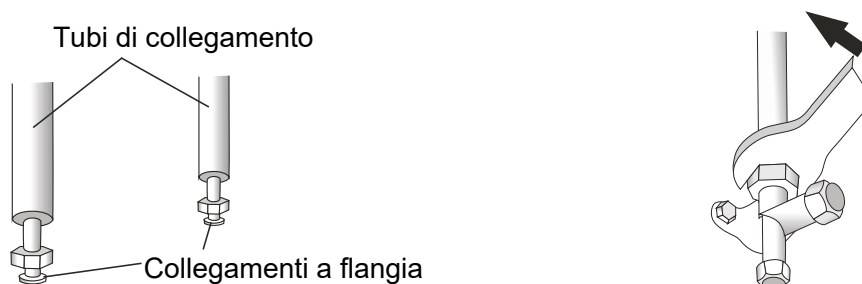
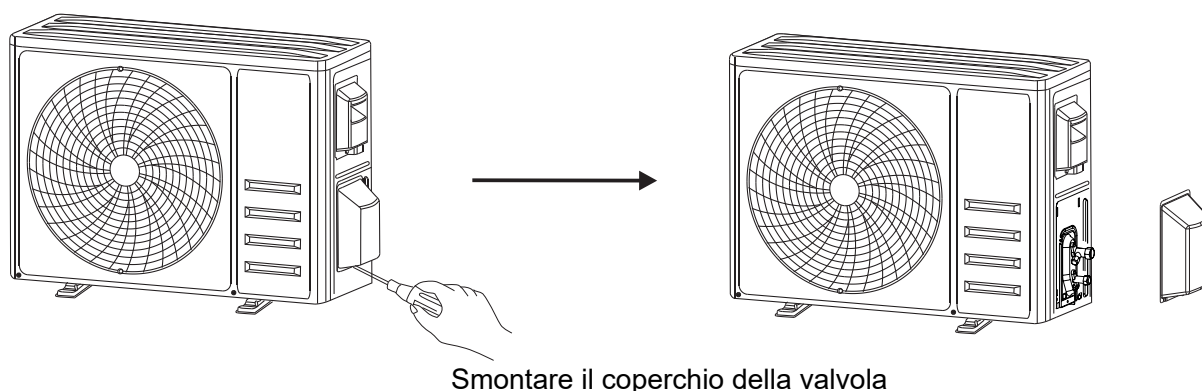

# INSTALLAZIONE DELL'UNITÀ ESTERNA

## Passo 6: Evacuazione aria

- 6.1 Utilizzare una chiave per rimuovere i cappucci di protezione dalla porta di servizio, dalla valvola di bassa pressione e dalla valvola ad alta pressione dell'unità esterna.
- 6.2 Collegare il tubo di pressione del manometro del collettore alla porta di servizio sulla valvola di bassa pressione dell'unità esterna.
- 6.3 Collegare il tubo di carica dal manometro del collettore alla pompa per vuoto.
- 6.4 Aprire la valvola di bassa pressione del manometro del collettore e chiudere la valvola di alta pressione.
- 6.5 Accendere la pompa per vuoto per aspirare il sistema.
- 6.6 Il tempo di vuoto non deve essere inferiore a 15 minuti, o assicurarsi che il misuratore composto indichi -0,1 MPa (-76 cmHg)
- 6.7 Chiudere la valvola di bassa pressione del manometro del collettore e spegnere il vuoto.
- 6.8 Mantenere la pressione per 5 minuti, assicurarsi che il rimbalzo del puntatore del manometro composto non superi 0,005 MPa.
- 6.9 Aprire la valvola di bassa pressione in senso antiorario per 1/4 di giro con chiave esagonale per consentire a un po' di refrigerante di riempire il sistema, quindi chiudere la valvola di bassa pressione dopo 5 secondi e rimuovere rapidamente il tubo di pressione.
- 6.10 Controllare tutte le fughe interne ed esterne per verificare la presenza di perdite con acqua saponata o rilevatore di perdite.
- 6.11 Aprire completamente la valvola di bassa pressione e la valvola di alta pressione dell'unità esterna con chiave esagonale.
- 6.12 Reinstallare i cappucci di protezione della porta di servizio, della valvola di bassa pressione e della valvola di alta pressione dell'unità esterna.
- 6.13 Reinstallare il coperchio della valvola.

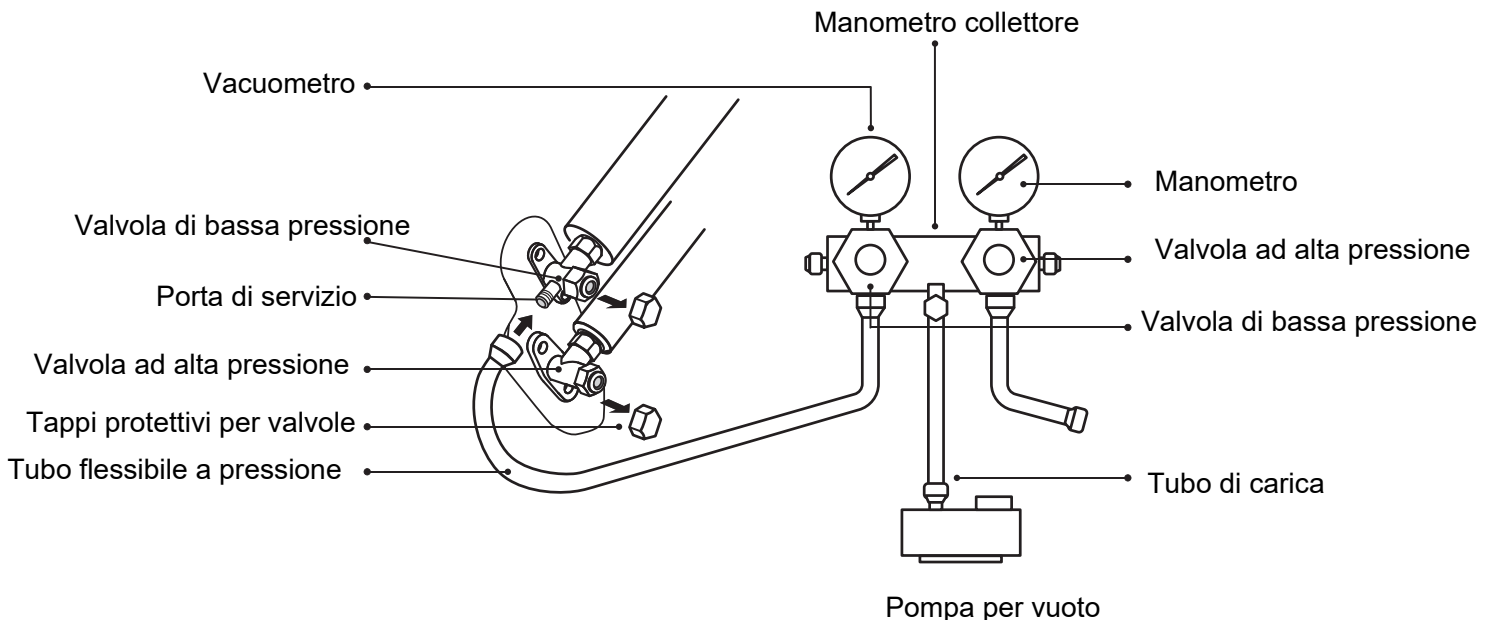

# OPERAZIONE DI PROVA

## Ispezioni prima dell'esecuzione dei test

Eseguire i controlli seguenti prima dell'esecuzione dei test.

Descrizione	Metodo di ispezione
<b>Ispezione di sicurezza elettrica</b>	<ul style="list-style-type: none"><li>• Verificare se la tensione di alimentazione è conforme alle specifiche.</li><li>• Verificare se vi è un collegamento errato o mancante tra le linee elettriche, la linea di segnale e i cavi di terra.</li><li>• Verificare se la resistenza alla terra e la resistenza di isolamento sono conformi ai requisiti.</li></ul>
<b>Ispezione di sicurezza dell'installazione</b>	<ul style="list-style-type: none"><li>• Confermare la direzione e la levigatezza del tubo di drenaggio.</li><li>• Verificare che il giunto del tubo del refrigerante sia installato completamente.</li><li>• Confermare la sicurezza dell'installazione dell'unità esterna, della piastra di montaggio e dell'unità interna. Verificare che le valvole siano completamente aperte.</li><li>• Verificare che non siano rimasti oggetti estranei o strumenti all'interno dell'unità.</li><li>• Installazione completa della griglia e del pannello di aspirazione dell'aria dell'unità interna.</li></ul>
<b>Rilevamento perdite di refrigerante</b>	<ul style="list-style-type: none"><li>• Possono verificarsi perdite di giunti di tubi, connettori di due valvole di unità esterne, nuclei di valvole, porte di saldatura, ecc.</li><li>• Metodo di rilevamento della schiuma: Applicare acqua saponata o schiuma in modo uniforme alle aree in cui possono verificarsi perdite e osservare le bolle d'aria, in caso contrario, il risultato del test di tenuta è sicuro.</li><li>• Metodo del rilevatore di perdite: Utilizzare un rilevatore di perdite professionale e leggere le istruzioni di funzionamento, rilevare nella posizione in cui possono verificarsi perdite.</li><li>• La durata del rilevamento delle perdite per ciascuna posizione dovrebbe durare per 3 minuti o più; Se il risultato del test mostra che c'è una perdita, il dado deve essere serrato e testato di nuovo fino a quando non ci sono perdite.; Al termine del rilevamento delle perdite, avvolgere il connettore del tubo esposto dell'unità interna con materiale termoisolante e avvolgere con nastro isolante.</li></ul>

## Istruzioni per l'esecuzione dei test

1. Accendere l'alimentatore.
2. Premere il pulsante ON/OFF sul telecomando per accendere il condizionatore d'aria.
3. Premere il pulsante Modalità per cambiare le modalità COOL e HEAT.  
In ogni modalità impostata come di seguito:  
COOL-Imposta la temperatura più bassa  
HEAT-Imposta la temperatura più alta
4. Esegui in ciascuna modalità per circa 8 minuti e controlla che tutte le funzioni funzionino correttamente e rispondano al telecomando. Eseguire un controllo funzionale come raccomandato:
  - 4.1 Se la temperatura dell'aria in uscita risponde alla modalità freddo e calore
  - 4.2 Se l'acqua defluisce correttamente dal tubo di drenaggio
  - 4.3 Se la feritoia e i deflettori (opzionali) ruotano correttamente

# OPERAZIONE DI PROVA



5. Osservare lo stato di prova del condizionatore d'aria per almeno 30 minuti.
6. Dopo aver eseguito correttamente il test, ripristinare l'impostazione normale e premere il pulsante ON/OFF sul telecomando per spegnere l'unità.
7. Informare l'utente di leggere attentamente questo manuale prima dell'uso e mostrare all'utente come utilizzare il condizionatore d'aria, le conoscenze necessarie per la riparazione e la manutenzione, nonché promemoria per la conservazione degli accessori.

## Nota:



Se la temperatura ambiente è fuori portata, fare riferimento alla sezione istruzioni per l'uso e la modalità di raffreddamento o riscaldamento non può essere azionata, sollevare il pannello anteriore e fare riferimento al funzionamento del pulsante antipanico per eseguire la modalità di raffreddamento e riscaldamento.

IT

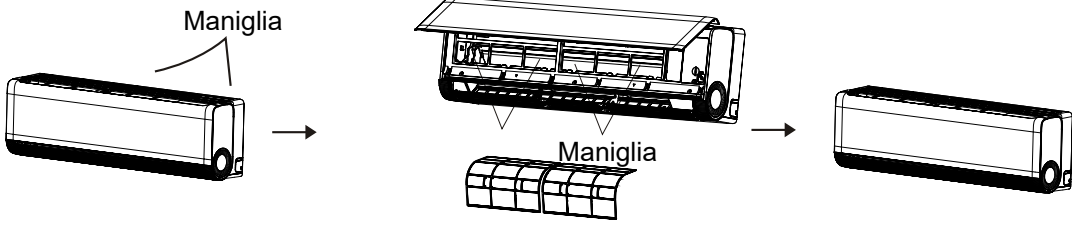
# MANUTENZIONE

<p> <b>Avvertimento</b></p>	<ul style="list-style-type: none"><li>• Durante la pulizia, è necessario spegnere la macchina e interrompere l'alimentazione per più di 5 minuti.</li><li>• In nessun caso il condizionatore d'aria deve essere lavato con acqua.</li><li>• I liquidi volatili, come diluenti o benzina, possono danneggiare il condizionatore d'aria, quindi utilizzare solo un panno morbido e asciutto o un panno umido inumidito con un.</li><li>• Avvertimento detergente neutro per pulire il condizionatore d'aria. Prestare attenzione a pulire regolarmente il filtro per evitare che la copertura di polvere IT e influenzi l'effetto del filtro. Quando l'ambiente operativo è polveroso, la frequenza di pulizia deve essere opportunamente aumentata.</li><li>• Dopo aver rimosso lo schermo del filtro, non toccare le alette dell'unità interna per evitare di graffiare.</li></ul>
<p><b>Pulire l'unità</b></p>	 <p>Strizzarlo asciutto Pulire delicatamente la superficie dell'unità Suggerimento: pulire frequentemente per mantenere il condizionatore d'aria pulito e di buon aspetto.</p>
<p><b>Smontaggi o e montaggio del filtro</b></p>	<ul style="list-style-type: none"><li>• Aprire il pannello, sollevare leggermente la maniglia centrale inferiore del filtro, quindi tirarlo giù, il filtro è fuori.</li><li>• Quando si installa lo schermo filtro, inserire l'estremità inferiore dello schermo filtro nella posizione corrispondente dell'unità, quindi premere la maniglia dello schermo filtro nella fibbia dell'unità e chiudere il pannello.</li></ul> 

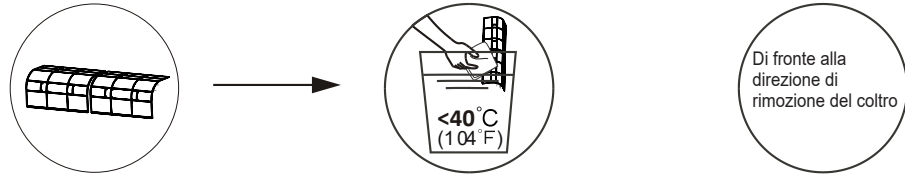
# MANUTENZIONE

<p><b>Pulire il filtro</b></p>	 <p>Togliete il filtro dall'unità</p> <p>Pulire il filtro con acqua saponata e lo asciugate all'aria</p> <p>Replace the filter</p> <p>Di fronte alla direzione di rimozione del coltro</p> <p>Tip: When you find accumulated dust in the filter, please clean the filter in time to ensure the clean, healthy and efficient operation inside the air conditioner.</p>
<p><b>Pulizia del condotto interno dell'aria</b></p>	<ul style="list-style-type: none"> <li>• Per prima cosa, allentare la manopola al centro della lamella e piegare la lamella verso l'esterno per estrarla.</li> <li>• Poi, afferrare entrambi i lati della piastra inferiore spingere verso il basso per togliere la piastra inferiore.</li> <li>• Infine, allentare la fibbia del deflettore con il pollice e tirarla fuori.</li> <li>• Pulire il condotto dell'aria e l'assemblaggio del ventilatore con uno straccio bagnato pulito e strizzato.</li> <li>• Pulire le parti rimosse con acqua saponata e asciugare all'aria. Dopo la pulizia, ripristinare le parti rimosse a sua volta.</li> </ul>  <p>Deflettore aria</p> <p>Gruppo deflettore</p> <p>Piastra inferiore</p>
<p><b>Assistenza e manutenzione</b></p>	<ul style="list-style-type: none"> <li>• Quando il condizionatore d'aria non è in uso per un lungo periodo, eseguire il seguente lavoro: Estrarre le batterie del telecomando e scollegare l'alimentazione del condizionatore d'aria.</li> <li>• Quando si inizia a utilizzare dopo l'arresto a lungo termine:             <ol style="list-style-type: none"> <li>1. Pulire l'unità e lo schermo del filtro;</li> <li>2. Verificare se ci sono ostacoli all'ingresso e all'uscita dell'aria delle unità interne ed esterne;</li> <li>3. Controllare se il tubo di scarico non è ostruito;</li> </ol>             Installare le batterie del telecomando e verificare se l'alimentazione è accesa.           </li> </ul>

# RISOLUZIONE DEI PROBLEMI

DISFUNZIONE	POSSIBILI CAUSE
L'apparecchio non funziona	Interruzione di corrente / spina estratta.
	Motore del ventilatore dell'unità interna / esterna danneggiato.
	Interruttore termomagnetico del compressore difettoso.
	Dispositivo di protezione difettoso o fusibili.
	Connessioni allentate o spina estratta.
	A volte smette di funzionare per proteggere l'apparecchio.
	Tensione maggiore o minore dell'intervallo di tensione.
	Funzione TIMER-ON attiva.
	Scheda di controllo elettronica danneggiata.
Strano odore	Filtro dell'aria sporco.
Rumore dell'acqua corrente	Riflusso del liquido nella circolazione del refrigerante.
Una nebbia sottile proviene dall'uscita dell'aria	Ciò si verifica quando l'aria nella stanza diventa molto fredda, ad esempio nelle modalità RAFFREDDAMENTO o DEUMIDIFICAZIONE.
Si sente uno strano rumore	Questo rumore è causato dall'espansione o dalla contrazione del pannello frontale causata da variazioni di temperatura e non indica un problema.
Flusso d'aria insufficiente, caldo o freddo	Impostazione della temperatura inadatta.
	Prese e uscite del condizionatore d'aria ostruite.
	Filtro dell'aria sporco.
	Velocità della ventola impostata al minimo.
	Altre fonti di calore nella stanza.
	Nessun refrigerante.
L'accessorio non risponde ai comandi	Il telecomando non è abbastanza vicino all'unità interna.
	Le batterie del telecomando devono essere sostituite.
	Ostacoli tra telecomando e ricevitore di segnale nell'unità interna.
Il display è spento	Funzione DISPLAY attiva.
	Interruzione di corrente.
Spegnere immediatamente il condizionatore d'aria e interrompere l'alimentazione in caso di:	Strani rumori durante il funzionamento.
	Scheda elettronica di controllo difettosa.
	Fusibili o interruttori difettosi.
	Spruzzare acqua o oggetti all'interno dell'apparecchio.
	Cavi o spine surriscaldati.
	Odori molto forti provenienti dall'apparecchio.

# RISOLUZIONE DEI PROBLEMI

## CODICE DI ERRORE SUL DISPLAY(per singoli modelli)

In caso di errore, il display sull'unità interna mostrava i seguenti codici di errore:

Esporre	Descrizione del problema
E1	Guasto del sensore di temperatura ambiente interno
E2	Guasto del sensore di temperatura del tubo interno
E3	Guasto del sensore di temperatura del tubo esterno
E4	Perdita o guasto del sistema frigorifero
E6	Malfunzionamento del motore del ventilatore interno
E7	Guasto del sensore di temperatura ambiente esterno
E0	Errore di comunicazione interna ed esterna
E8	Guasto del sensore di temperatura di scarico esterno
E9	Guasto del modulo IPM esterno
EA	Rilevamento del guasto della corrente esterna
EE	Guasto EEPROM PCB esterno
EF	Guasto del motore della ventola esterna
EH	Guasto del sensore di temperatura di aspirazione esterna

## LINEE GUIDA SULLO SMALTIMENTO (europee)

Questa apparecchiatura contiene refrigeranti e altri materiali potenzialmente pericolosi.

Quando si smaltisce questo apparecchio, la raccolta e la manipolazione speciali sono richieste dalla legge. Non smaltire questo prodotto come rifiuto domestico o rifiuto urbano indifferenziato.

Quando si smaltisce questo apparecchio, sono disponibili le seguenti opzioni:

Smaltire il dispositivo in un impianto di raccolta dei rifiuti elettronici urbani designato.

- Al momento dell'acquisto di un nuovo apparecchio, il rivenditore ritirerà gratuitamente il vecchio apparecchio. Il produttore ritirerà gratuitamente anche i vecchi elettrodomestici.
- Vendi l'apparecchio a rivenditori di rottami metallici certificati.
- Scartare questo dispositivo nelle foreste o in altri ambienti naturali può mettere in pericolo la salute ed essere dannoso per l'ambiente.
- Le sostanze nocive possono fuoriuscire nelle acque sotterranee ed entrare nella catena alimentare.



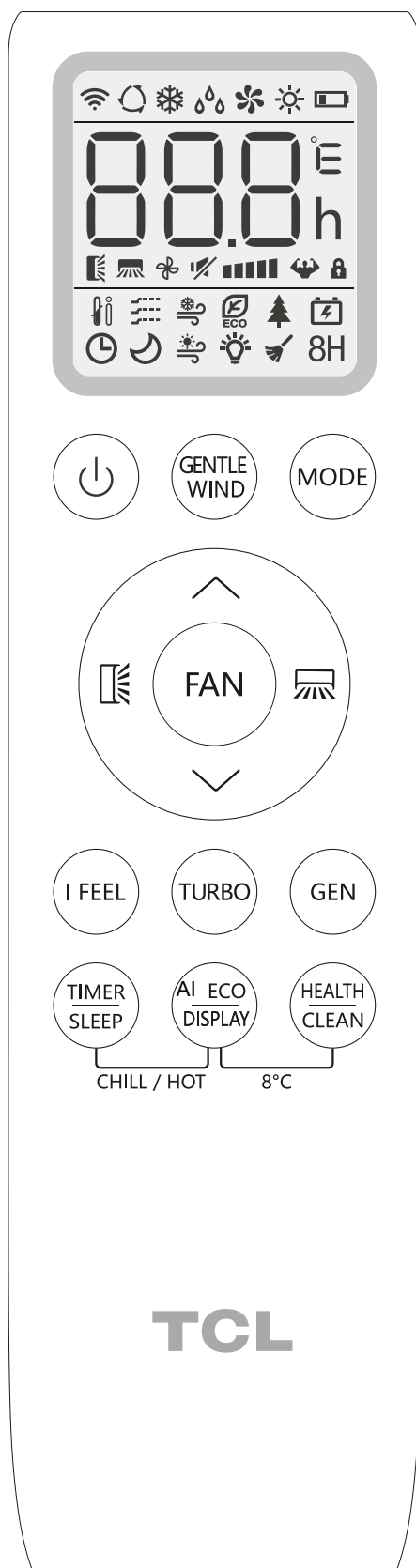

## NOTE

Hold both "∧" and "∨" buttons to turn on/off "LOCK".

AI ECO/DISPLAY, press for "AI ECO", hold for "DISPLAY".

TIMER/SLEEP, press for "TIMER", hold for "SLEEP".

Hold Turbo button for more 5 seconds to convert Fahrenheit to Celsius.

Hold both "FAN" and "∧" buttons for more than 3 seconds to turn on/off buzzer.















Hold both "MODE" and "TURBO" buttons for more than 3 seconds to turn on/off Bluetooth reset.

Please remove the batteries when they become low in power or when the unit is not in use for extended periods.

Per modelli di inverter

# TELECOMANDO

## Pulsanti del telecomando

No.	Pulsanti	Funzione
1		Per accendere/spengere il condizionatore
2	GENTLE WIND	Per attivare la funzione di ventilazione leggera.
3	MODE	Per selezionare la modalità di funzionamento: AUTO, COOL, DRY, FAN, HEAT )
4	 (TEMP UP)	Per aumentare l'impostazione di temperatura, aumentare il valore dell'impostazione TIMER.
5	 (TEMP DN)	Per diminuire l'impostazione di temperatura, ridurre il valore dell'impostazione TIMER.
6		Per regolare la direzione del flusso d'aria in verticale (opzionale).
7		Per regolare la direzione del flusso d'aria in orizzontale.
8	FAN	Per regolare la velocità del ventilatore: automatica, muto, bassa, medio bassa, media, medio alta, alta. Turbo
9	I FEEL	Premere questo tasto per per attivare la relativa funzione.
10	TURBO	Per attivare/disattivare la modalità Turbo
11	GEN	Per attivare/disattivare la modalità GEN
12	TIMER/SLEEP	Per attivare/disattivare la funzione TIMER e la modalità SLEEP
13	AI ECO/DISPLAY	Per attivare/dissattivare la modalità ECO e l'illuminazione del display a LED
14	HEALTH/CLEAN	Per attivare/disattivare la funzione HEALTH e la funzione di pulizia automatica
15	TIMER/SLEEP + AI ECO /DISPLAY	Per attivare/disattivare la funzione CHILL WIND e HOT WIND
16	AI ECO/DISPLAY + HEALTH/CLEAN	
17	 (  +  )	Per attivare la funzione di blocco bambini, tenere premuti i pulsanti  e  per più di 3 secondi.
18	MODE + 	Per attivare la funzione di reset WiFi.
19	MODE + 	Per attivare/disattivare la funzione di Voice (opzionale).
20	MODE + 	Per attivare la funzione di reset Bluetooth (opzionale).
21	MODE + GEN	Per attivare la funzione di spegnimento automatico del generatore questa volta.
22	FAN + 	Per accendere/spengere la funzione Buzzer (opzionale).

⚠ La visualizzazione di alcune funzioni del telecomando può variare in base al modello.

















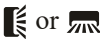





⚠ La forma e la posizione dei pulsanti e degli indicatori può variare a seconda del modello; tuttavia, la loro funzione è identica.

⚠ L'unità conferma il corretto ricevimento della pressione dei pulsanti con un segnale acustico.

⚠ Alcune funzioni potrebbero non essere supportate dal proprio modello di condizionatore. In questo caso, verrà emesso un segnale acustico alla pressione del pulsante, ma senza alcuna risposta dal condizionatore.

# TELECOMANDO

## DISPLAY del telecomando: significato dei simboli sul display a cristalli liquidi

No.	Simbolo	Significato
1		Indicatore modalità automatica
2		Indicatore modalità raffreddamento
3		Indicatore modalità deumidificatore
4		Indicatore modalità ventilatore
5		Indicatore modalità riscaldamento
6		Indicatore di stato della batteria
7	AAA <sub>h</sub>	Indicatore di temperatura/orologio
8		Indicatore di direzione del flusso d'aria
9		Indicatore Muto
10		Indicatore della velocità della ventola
11	 (FLASH)	Indicatore Ventilatore automatico
12		Indicatore Turbo
13		Indicatore del blocco di sicurezza per bambini
14		Indicatore funzione I FEEL
15		Indicatore di ventilazione leggera
16		Indicatore di ventilazione con aria fredda
17		Indicatore modalità ecologica
18		Indicatore della funzione HEALTHY
19		Indicatore della modalità Generatore
20		Indicatore del timer
21		Indicatore modalità Sleep
22		Indicatore di ventilazione con aria calda
23		Indicatore di illuminazione del display
24		Indicatore della funzione di pulizia
25	8H	Indicatore della funzione di riscaldamento 8° C

# TELECOMANDO

## Sostituzione delle batterie

Rimuovere il coperchio dello scomparto batterie dalla parte posteriore del telecomando facendolo scorrere nella direzione della freccia.

Inserire le batterie nel rispetto delle polarità (+ e -) illustrate sul telecomando.

Riposizionare il coperchio dello scomparto batterie facendolo scorrere in posizione.

⚠ Funziona con 2 batterie LRO 3 AAA (1,5 V). Non utilizzare batterie ricaricabili. Quando il display non è più leggibile, sostituire le batterie vecchie con batterie nuove dello stesso tipo.

**IT** Non smaltire le batterie nei rifiuti indifferenziati. Raccogliere questo tipo di rifiuti separatamente affinché venga smaltito adeguatamente, se necessario.

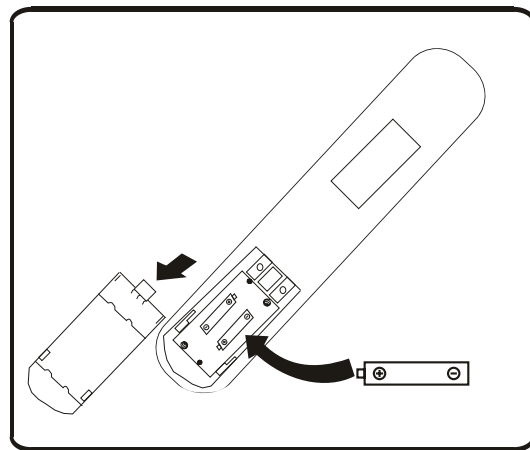

Consigli per l'installazione e l'uso del porta-telecomando (se presente) Il telecomando può essere conservato in un porta-telecomando installato a parete.

# ISTRUZIONI OPERATIVE

L'aria aspirata dal ventilatore entra dalla griglia e passa attraverso il filtro, quindi viene raffreddata/deumidificata o riscaldata tramite lo scambiatore di calore.

La direzione verso l'alto o il basso del flusso d'aria viene regolata dalle alette motorizzate mentre la direzione verso destra o sinistra viene regolata manualmente tramite i deflettori verticali. In alcuni modelli, anche i deflettori verticali sono motorizzati.

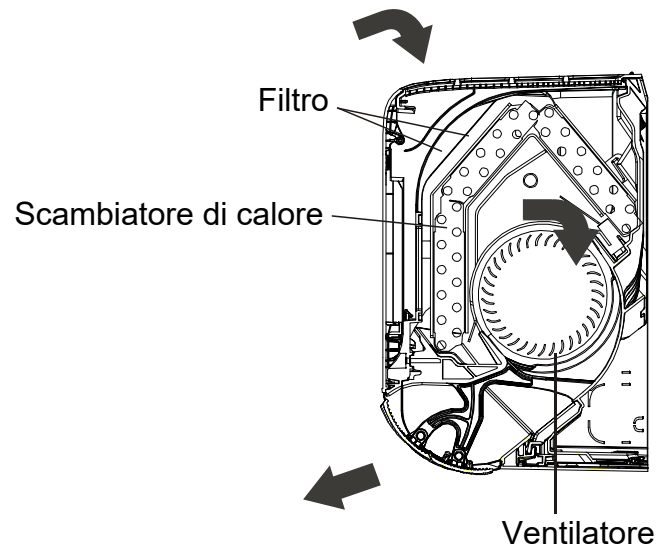

## Accendere/spegnere il condizionatore d'aria

Premere il pulsante  per accendere o spegnere il condizionatore.

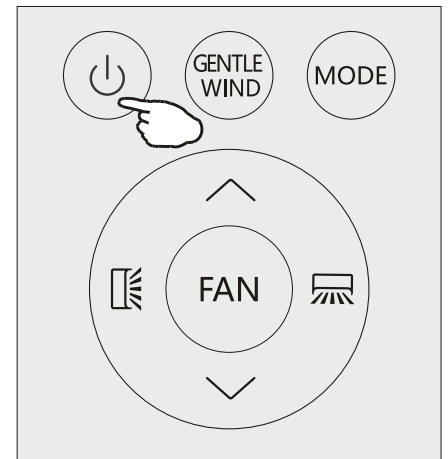



## MODALITÀ DI RAFFREDDAMENTO

 La funzione di raffreddamento consente di raffreddare la stanza riducendo al contempo l'umidità dell'aria.

Per attivare la funzione di raffreddamento, premere il pulsante

**MODO** finché sul display non appare l'indicatore .

I pulsanti  e  consentono di impostare una temperatura inferiore rispetto a quella nella stanza.

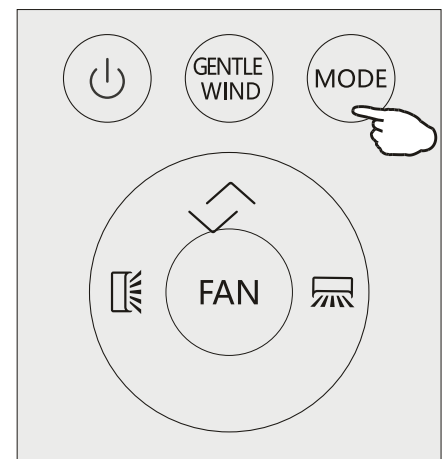

# ISTRUZIONI OPERATIVE

## MODALITÀ DI RISCALDAMENTO



La funzione di riscaldamento consente di riscaldare la stanza.

Per attivare la funzione di riscaldamento, premere il pulsante MODE

finché sul display non appare l'indicatore ☀️ .

I pulsanti  $\nabla$  e  $\blacktriangle$  consentono di impostare una temperatura maggiore rispetto a quella nella stanza.



In modalità di riscaldamento, l'apparecchio attiva automaticamente un ciclo di sbrinatorio, essenziale per eliminare la brina dal condensatore in modo da ripristinare la sua funzione di scambio di calore. Questa procedura dura generalmente da 2 a 10 minuti. Durante lo sbrinatorio, il ventilatore interno dell'unità smette di funzionare. Al termine, l'unità rientra automaticamente in modalità di riscaldamento.

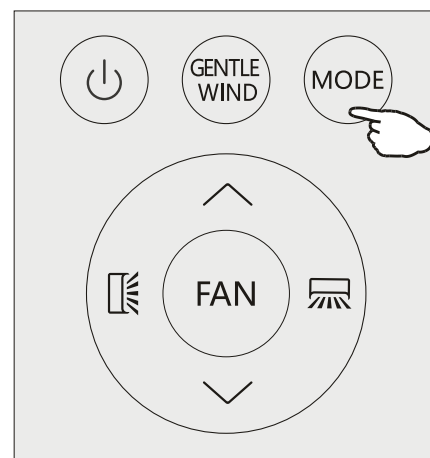

## MODALITÀ DEUMIDIFICATORE



Questa funzione riduce l'umidità nell'aria per rendere il soggiorno nella stanza più confortevole.

Per impostare la modalità Deumidificatore, premere il pulsante

MODE finché sul display non appare l'indicatore 💧 .

## MODALITÀ VENTILATORE (non pulsante FAN)



Modalità Ventilatore, solo ventilazione dell'aria.

Per impostare la modalità Ventilatore, premere il pulsante MODE

finché sul display non appare l'indicatore 🌀 .

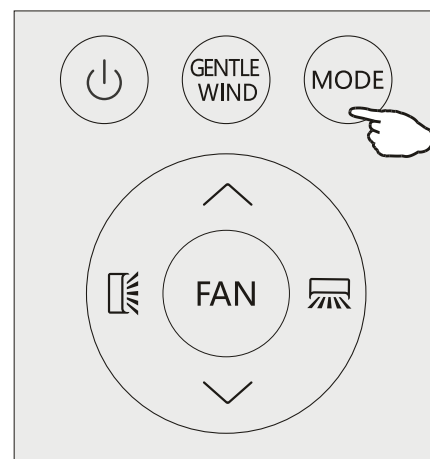

## MODALITÀ AUTOMATICA



Modalità automatica.

Per impostare la modalità automatica, premere il pulsante MODE

finché sul display non appare l'indicatore 🔄 .

In questa modalità, la modalità di funzionamento viene impostata automaticamente in base alla temperatura della stanza.

# ISTRUZIONI OPERATIVE

## Regolazione della velocità del ventilatore

Premere il pulsante FAN per impostare la velocità del ventilatore. Le impostazioni disponibili sono AUTO/ MUTE/ LOW/ MID-LOW/ MID/ MID-HI/ HIGH/TURBO (automatica/muto/bassa/medio bassa/medio alta/alta/turbo).

Lampeggiante



## CONTROLLO DEL FLUSSO D'ARIA

1. Flusso d'aria a 4 vie normale (verticale e orizzontale):

- (1) Premere per attivare il movimento in alto e in basso delle alette orizzontali. Premere di nuovo per interrompere il movimento delle alette nella posizione corrente.
- (2) Premere per attivare il movimento a sinistra e destra dei deflettori verticali. Premere di nuovo per interrompere il movimento delle alette nella posizione corrente.

2. Flusso d'aria preciso vettoriale

- (1) Tenere premuto per un secondo per passare in modalità di flusso d'aria vettoriale orizzontale e selezionare con esattezza l'angolo di movimento:



Interrompere la selezione per 5 secondi e premere nuovamente per uscire dalla modalità di flusso d'aria vettoriale orizzontale.

- (2) Tenere premuto per un secondo per accedere alla modalità di flusso d'aria vettoriale verticale:



Interrompere la selezione per 5 secondi e premere nuovamente per uscire dalla modalità di flusso d'aria vettoriale verticale.

3. Se i deflettori verticali vengono posizionati manualmente, è possibile regolare il flusso d'aria verso destra o verso sinistra.



*Questa regolazione deve essere eseguita mentrel' apparecchio è spento.*



*Non posizionare mai le alette manualmente. Il loro meccanismo è delicato e potrebbe subire gravi danni!*



*Non mettere le dita o oggetti nelle aperture di ingresso e uscita dell'aria.*

*Il contatto accidentale con parti sotto tensione potrebbe causare danni o infortuni.*

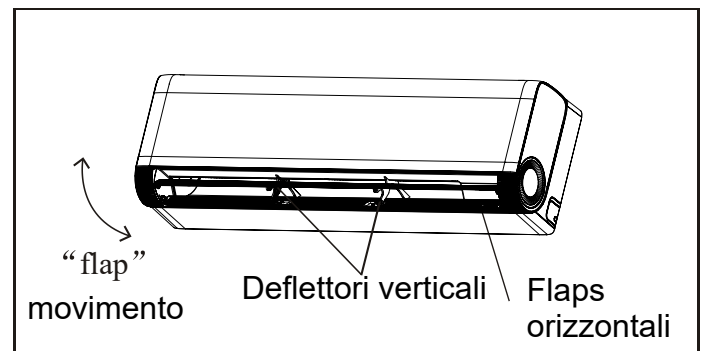
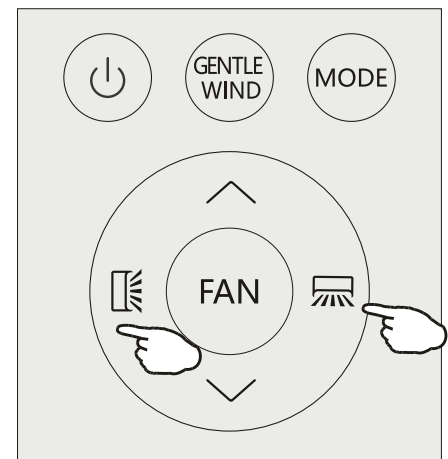
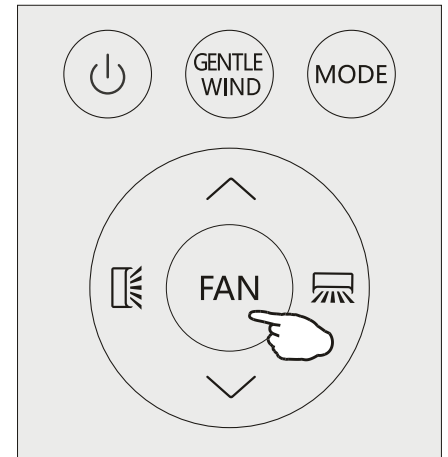

# ISTRUZIONI OPERATIVE

## GENTLE WIND (opzionale)



In modalità Gentle Wind (ventilazione leggera), i deflettori verticali si chiudono e l'aria filtra attraverso i fori nei deflettori raffreddando la stanza senza ventilazione.

Premere il pulsante GENTLE WIND. Sul display appare l'indicatore

 e l'apparecchio entra in modalità di ventilazione leggera. Premere nuovamente il pulsante per disattivare questa funzione.

### NOTA:

La modalità Gentle Wind è disponibile solo in modalità di raffreddamento.

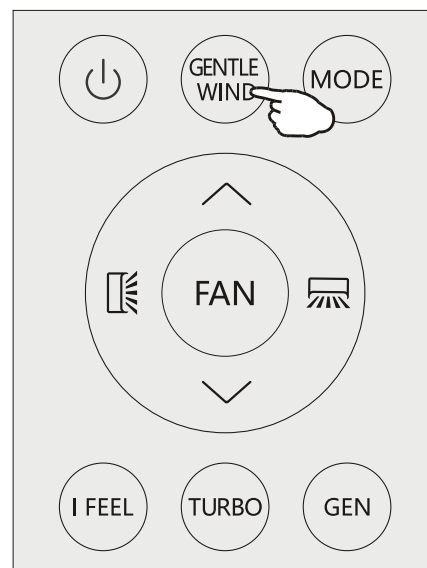

## Funzione I FEEL

### I FEEL

Premere il pulsante  per attivare questa funzione. Sul

display appare l'indicatore .

Premere nuovamente il pulsante per disattivare questa funzione.

Questa funzione consente di misurare la temperatura in corrispondenza del telecomando e inviare il segnale al condizionatore in modo da ottimizzare la temperatura in prossimità dell'utente e garantire il massimo comfort.

Questa funzione si disattiva automaticamente dopo 8 ore.

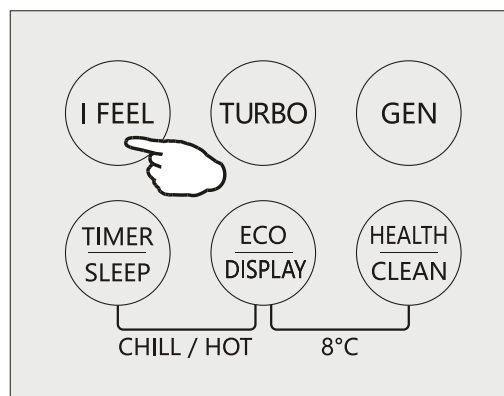

## Funzione Turbo



Per attivare la funzione Turbo, premere il pulsante TURBO. Sul

display appare l'indicatore .

Premere nuovamente il pulsante per annullare questa funzione.

In modalità di raffreddamento/riscaldamento, quando si seleziona la funzione Turbo il ventilatore si avvia alla velocità massima.

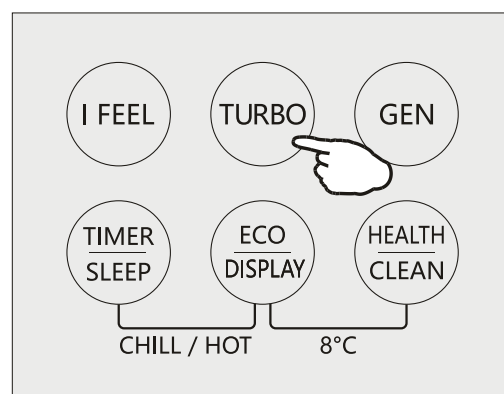

# ISTRUZIONI OPERATIVE

## MODALITÀ GENERATORE (opzionale)



Questa modalità è utile nelle aree in cui la rete di alimentazione è instabile.

In modalità GEN è possibile scegliere il livello di corrente dell'unità. Esistono tre livelli (L1,L2,L3,L4,L5,L6) e la corrente aumenta in sequenza.

Per attivare la funzione GEN, premere il pulsante GEN. Le opzioni si alternano come segue:

OFF→L6→L5→L4→L3→L2→L1

Corrente di funzionamento (% della corrente nominale):

L1: 30%, L2: 50%, L3: 70%

Per annullare la funzione, premere il pulsante GEN finché sul display non appare l'indicatore OFF.

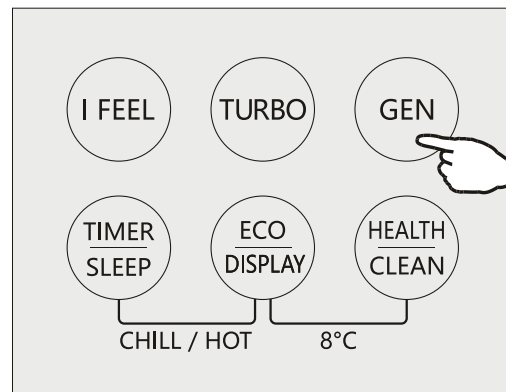

## MODALITÀ SLEEP



Le impostazioni di funzionamento del condizionatore vengono regolate automaticamente.

Tenere premuto il pulsante SLEEP per 2 secondi per attivare la

modalità Sleep. Sul display appare l'indicatore .

Tenere nuovamente premuto il pulsante per 2 secondi per uscire da questa modalità.

In modalità Sleep, la temperatura e la velocità del ventilatore vengono impostate automaticamente in modo da rendere la stanza più confortevole durante la notte.

Dopo 10 ore di funzionamento in modalità Sleep, viene ripristinata la modalità precedente del condizionatore.

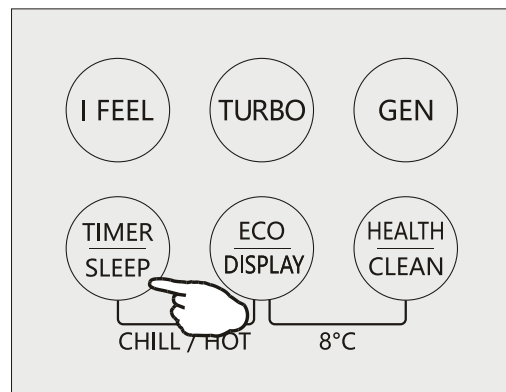

## MODALITÀ ECO



In questa modalità l'apparecchio imposta automaticamente il funzionamento per garantire il risparmio energetico.

Premendo il pulsante ECO sul display appare l'indicatore  e l'apparecchio entra in modalità ECO.

Premere nuovamente il pulsante per disattivare la funzione.

### NOTA:

La funzione ECO è disponibile sia in modalità di raffreddamento che di riscaldamento.

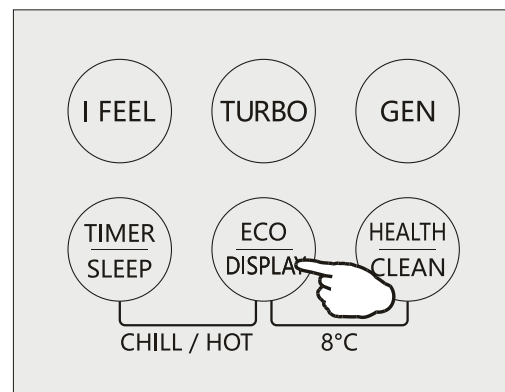

## Attivazione/disattivazione dell'illuminazione del display

Tenere premuto per 2 secondi il pulsante DISPLAY per attivare o disattivare l'illuminazione del display a LED.

IT

## Funzione HEALTH (opzionale)

Premere il pulsante HEALTH per attivare/disattivare le funzioni di sanificazione, come generatore di ioni/plasma, ecc.

Nota: questa funzione non è disponibile quando il condizionatore è spento.

## Funzione di pulizia automatica (opzionale)

1. Questa funzione aiuta a eliminare lo sporco accumulato, i batteri, ecc. dall'evaporatore.
2. Spegnerne il condizionatore e premere il pulsante CLEAN per attivare questa funzione. Sul display apparirà l'indicatore CL.
3. Questa funzione rimane attiva per circa 30 minuti, al termine dei quali si disattiva automaticamente. Quando si disattiva la funzione, l'apparecchio emette due segnali acustici.
4. È normale che ci sia rumore durante questa funzione, in quanto i materiali in plastica si espandono con il caldo e si contraggono con il freddo.
5. Per motivi di sicurezza, si consiglia di attivare questa funzione nelle seguenti condizioni operative.

Unità interna	Temp<30°C
Unità esterna	5°C<Temp<30°C

6. Si consiglia di attivare questa funzione una volta ogni 3 mesi.

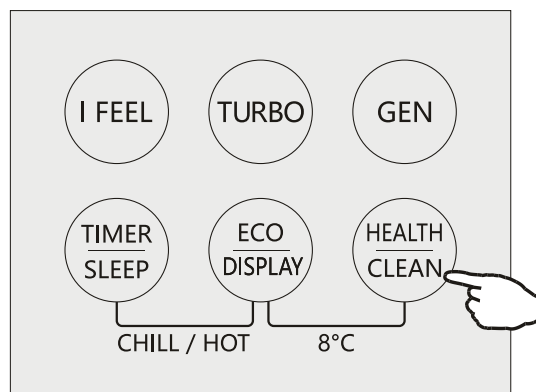
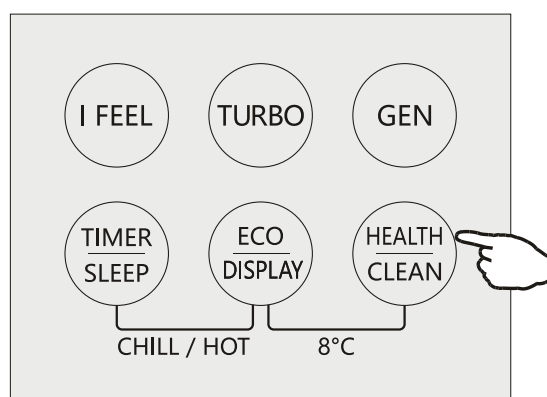
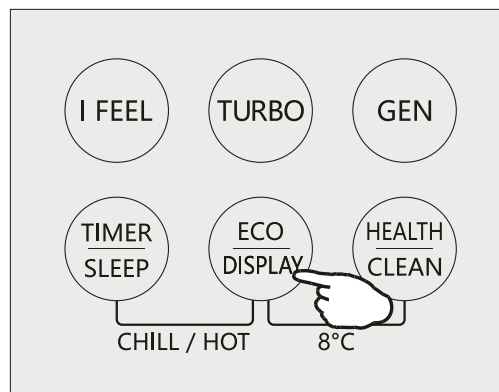

# ISTRUZIONI OPERATIVE

## MODALITÀ TIMER---SPEGNIMENTO AUTOMATICO



È possibile impostare lo spegnimento automatico del condizionatore.

Quando il condizionatore è acceso, premere il pulsante Timer, quindi utilizzare i pulsanti  $\wedge$  e  $\vee$  per impostare il tempo prima dello spegnimento automatico. Premere di nuovo il pulsante Timer per avviare il conto alla rovescia.

Nota: per annullare l'impostazione, premere nuovamente il pulsante Timer.

Nota: in caso di interruzione della corrente, è necessario impostare nuovamente il timer di spegnimento

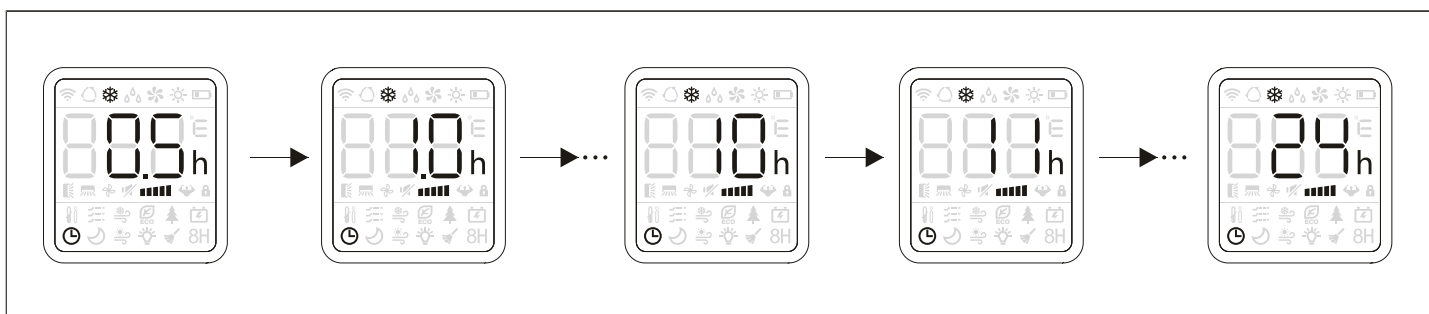
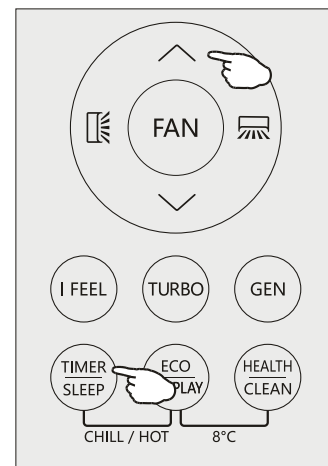

## MODALITÀ TIMER---ACCENSIONE AUTOMATICA



È possibile impostare l'accensione automatica del condizionatore.

Quando il condizionatore è spento, premere il pulsante Timer e utilizzare i pulsanti  $\wedge$  e  $\vee$  per impostare il tempo prima dell'accensione dell'apparecchio. Premere di nuovo il pulsante Timer per avviare il conto alla rovescia.

Dopo avere impostato il timer, è possibile impostare anche la modalità di funzionamento, la velocità del ventilatore, la temperatura desiderata e il flusso d'aria all'avvio del condizionatore.

Nota: per annullare l'impostazione, premere nuovamente il pulsante Timer.

Nota: in caso di interruzione della corrente, è necessario impostare nuovamente il timer di accensione.

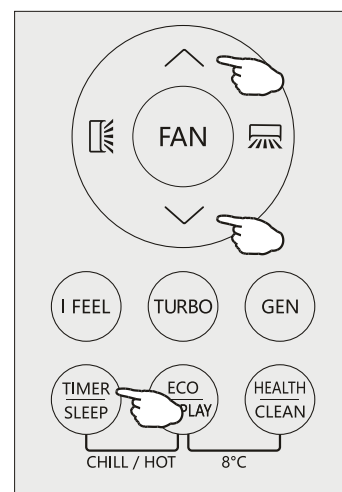

# ISTRUZIONI OPERATIVE

## Funzione di ventilazione fredda/calda (opzionale)



1. In modalità di raffreddamento, tenere premuti contemporaneamente i pulsanti TIMER/SLEEP e ECO/DISPLAY per due secondi per attivare la funzione di ventilazione fredda.
2. In modalità di riscaldamento, tenere premuti contemporaneamente i pulsanti TIMER/SLEEP e ECO/DISPLAY per due secondi per attivare la funzione di ventilazione calda.
3. Tenere premuti contemporaneamente i pulsanti TIMER/SLEEP e ECO/DISPLAY per due secondi per disattivare la funzione di ventilazione fredda o calda.

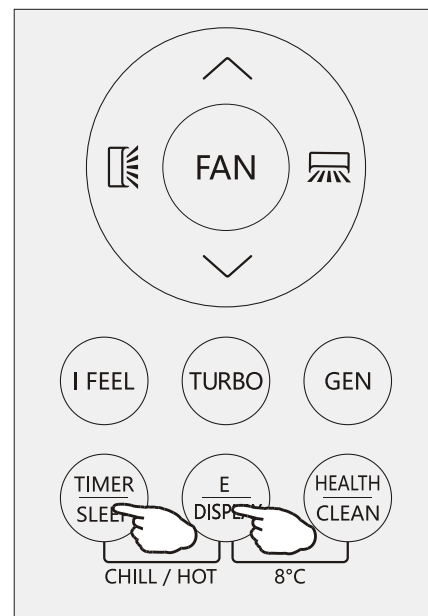

## Funzione di riscaldamento a 8°C (opzionale)

8H

1. Tenere premuti contemporaneamente i pulsanti ECO/DISPLAY e HEALTH/CLEAN per due secondi per attivare la funzione di riscaldamento a 8°C.
2. Se il condizionatore è in standby, questa funzione consente di attivare automaticamente il riscaldamento quando la temperatura interna è pari o inferiore a 8°C. Il condizionatore entra nuovamente in modalità di standby quando la temperatura raggiunge o supera 18°C.
3. Tenere premuti contemporaneamente i pulsanti ECO/DISPLAY e HEALTH/CLEAN per due 2 secondi per disattivare questa funzione 8°C.

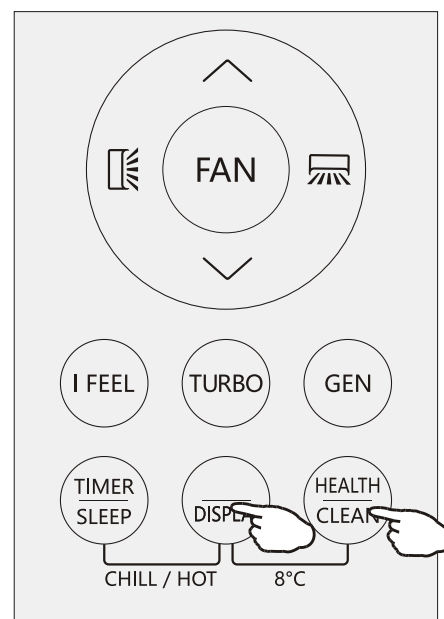

# GUIDA ALLE FUNZIONI VOCALI

## Descrizione dell'interazione:

- 1) Dopo l'accensione, prima di utilizzare i comandi vocali, il condizionatore deve essere attivato con la parola di attivazione "Hey, TCL";
- 2) Se il condizionatore non riceve un comando dopo essere stato attivato per più di 25 secondi, uscirà dallo stato di attivazione e dovrà essere attivato nuovamente per l'utilizzo successivo;
- 3) Adottare l'interazione "Multi Round Dialogue", che prevede un'attivazione e un riconoscimento continuo. L'utente pronuncia la parola di comando offline e il condizionatore avvierà immediatamente il ciclo di riconoscimento successivo dopo averla eseguita; (Vedere la tabella seguente per esempi di parole di comando vocale)

## Interruttore funzione vocale:

- 1) Tenere premuti i pulsanti "MODE" e "✓" sul telecomando per 3 secondi per attivare l'interruttore vocale;
- 2) Controlla l'interruttore tramite il "Voice Manager" nell'app.

## Esempio di parole di comando vocale:

Funzione	Parole di comando offline	Annunci vocali
<b>PAROLE DI RISVEGLIO</b>	Hey, TCL	I am here/hello/can I help you/yes, I am here
<b>INTERRUTTORE DI ACCENSIONE/ SPEGNIMENTO DEL CONDIZIONATORE D'ARIA</b>	power on	Ok,the air conditioner is on
	turn on	
	switch on	
	shut down	Alright,the air conditioner is off
	turn off	
	switch off	
<b>INTERRUTTORE ARIA FRESCA</b>	fresh air on	Ok,the fresh air is on
	turn on the fresh air	
	open fresh air	
	enable fresh air	
	fresh air off	Alright,the fresh air is off
	turn off the fresh air	
	disable fresh air	
	turn off fresh air	

# GUIDA ALLE FUNZIONI VOCALI

Funzione	Parole di comando offline	Annunci vocali
<b>AUMENTO O DIMINUZIONE DELL'ARIA FRESCA</b>	increase fresh air	Ok,the fresh air is raised
	fresh air up	
	increase the fresh air	
	more fresh air	
	decrease fresh air	Alright,the fresh air is lowered
	fresh air down	
	decrease the fresh air	
	lower fresh air	
<b>MODALITÀ ARIA FRESCA</b>	low fresh air	Ok,the fresh air is set to low
	medium fresh air	Ok,the fresh air is set to medium
	high fresh air	Ok,the fresh air is set to high
	auto fresh air	Ok,the fresh air is set to auto
	16 degrees ~ 31 degrees	Ok,it's set to XX degrees
<b>TEMPERATURA</b>	increase the temperature	Ok,the temperature is raised
	temperature up	
	make it warmer	
	I feel cold	
	lower the temperature	Alright, the temperature is lowered
	decrease the temperature	
	decrease temperature	
	I feel hot	
<b>VELOCITÀ DEL VENTO</b>	turbo fan speed	Ok,the fan speed is set to turbo
	high fan speed	Ok,the fan speed is set to high
	medium fan speed	Ok,the fan speed is set to medium
	low fan speed	Ok,the fan speed is set to low
	mute fan speed	Ok,the fan speed is set to mute
	auto fan speed	Ok,the fan speed is set to auto

# GUIDA ALLE FUNZIONI VOCALI

Funzione	Parole di comando offline	Annunci vocali
	increase fan speed	Ok, the fan speed is raised
	higher fan speed	
	increase the fan speed	
	decrease fan speed	Alright, the fan speed is lowered
	lower fan speed	
	decrease the fan speed	
MODALITÀ	cooling mode	Ok, it's set to cooling mode
	heating mode	Ok, it's set to heating mode
	fan mode	Ok, it's set to fan mode
	dry mode	Ok, it's set to dry mode
	auto mode	Ok, it's set to auto mode
VENTO OSCILLANTE	swing on	Ok, the swing is on
	swing mode on	
	swing off	Alright, the swing is off
	turn off swing	
	vertical swing on	Ok, the vertical swing is on
	turn on vertical swing	
	vertical on	
	vertical swing off	Alright, the vertical swing is off
	turn off vertical swing	
	vertical off	
	horizontal swing on	Ok, the horizontal swing is on
	turn on horizontal swing	
	horizontal swing off	Alright, the horizontal swing is off
	turn off horizontal swing	
	airflow up	Ok, it's blowing upward
	airflow down	Ok, it's blowing downward
airflow left	Ok, it's blowing to the left	
airflow right	Ok, it's blowing to the right	

IT

# GUIDA ALLE FUNZIONI VOCALI

Funzione	Parole di comando offline	Annunci vocali
PREVENIRE IL SOFFIAGGIO DIRETTO	anti direct blow on	Ok,the anti direct blow mode is on
	turn on anti direct blow mode	
	anti direct blow off	Alright, the anti direct blow mode is off
	turn off anti direct blow mode	
VENTO LEGGERO	gentle wind on	Ok,the gentle wind is on
	gentle wind off	Alright,the gentle wind is off
DISPLAY	display on	Ok,the display is on
	turn on the display	
	display off	Alright,the display is off
	turn off the display	
ECO	eco mode on	Ok,the eco-mode is on
	turn on eco mode	
	eco mode off	Alright,the eco-mode is off
	turn off eco mode	
MODALITÀ DI SOSPESA	sleep mode on	Ok,the sleep mode is on
	turn on sleep mode	
	sleep mode off	Alright,the sleep mode is off
	turn off sleep mode	
AUTO PULIZIA	auto clean on	Ok,the auto-clean is on
	auto clean off	Alright,the auto-clean is off
Riscaldamento elettrico assistito (alcuni modelli)	turn on supplementary heat	Ok,the supplementary heat is on
	supplementary heat off	Alright,the supplementary heat is off
VOLUME	increase volume	Ok,the voice volume is raised
	increase the voice volume	
	maximum volume	Ok,the voice volume is already at its maximum
	max volume	
	decrease volume	Alright,the voice volume is lowered
	decrease the voice volume	

# GUIDA ALLE FUNZIONI VOCALI

Funzione	Parole di comando offline	Annunci vocali
	minimum volume	Ok, the voice volume is already at its minimum
	min volume	
LOCALIZZAZIONE DEL SUONO (ALCUNI MODELLI)	follow me	Ok, the air is now blowing towards you
	blow air towards me	
	don't follow me	Alright, the air is not blowing towards you
	blow away from me	

## Nota:

1. In presenza di rumore o voci umane intorno al condizionatore e di suoni simili a parole di attivazione o comandi vocali, potrebbe verificarsi un "falso risveglio" o un "falso riconoscimento", che è un fenomeno normale e non un malfunzionamento del condizionatore;
2. In ambienti con livelli di rumore elevati, la probabilità di riconoscimento vocale sarà ridotta;
3. Il modulo vocale supporta gli aggiornamenti OTA. Quando l'APP TCL richiede aggiornamenti software, si prega di aggiornare il software tempestivamente per usufruire delle funzionalità e delle risorse più recenti.

# Contenidos

PRECAUCIONES DE SEGURIDAD.....	1
NOMBRE DE LAS PIEZAS.....	4
INSTRUCCIONES DE OPERACIÓN.....	6
INSTRUCCIONES DE MANTENIMIENTO(R32).....	7
PRECAUCIONES DE INSTALACIÓN.....	14
INSTALACIÓN DE LA UNIDAD INTERIOR. ....	15
INSTALACIÓN DE LA UNIDAD EXTERIOR.....	20
FUNCIONAMIENTO DE LAS PRUEBAS.....	23
MANTENIMIENTO.....	25
SOLUCIÓN DE PROBLEMAS.....	26
CONTROL REMOTO.....	28
GUÍA DE FUNCIONAMIENTO DE LA FUNCIÓN DE VOZ.....	40

\* El diseño y las especificaciones están sujetos a cambios sin previo aviso para mejorar el producto. Consulte los detalles con la agencia de ventas o el fabricante.

\* La forma y posición de los botones e indicadores pueden variar según el modelo, pero su función es la misma.

# PRECAUCIONES DE SEGURIDAD

## **NORMAS DE SEGURIDAD Y RECOMENDACIONES PARA EL INSTALADOR**

1. Lea esta guía antes de instalar y utilizar el aparato.
2. Durante la instalación de las unidades interior y exterior debe prohibirse el acceso de los niños a la zona de trabajo. Podrían producirse accidentes imprevisibles.
3. Asegúrese de que la base de la unidad exterior está firmemente fijada.
4. Compruebe que no pueda entrar aire en el sistema de refrigerante y verifique que no haya fugas de refrigerante cuando mueva el acondicionador de aire.
5. Realice un ciclo de prueba después de instalar el acondicionador de aire y registre los datos de funcionamiento.
6. Proteja la unidad interior con un fusible de capacidad adecuada para la corriente máxima de entrada o con otro dispositivo de protección contra sobrecargas.
7. Asegúrese de que la tensión de red se corresponde con la indicada en la placa de características. 8. Mantenga limpio el interruptor o el enchufe de alimentación. Inserte el enchufe de alimentación correctamente y con firmeza en la toma de corriente, evitando así el riesgo de descarga eléctrica o incendio debido a un contacto insuficiente.
8. Compruebe que la toma de corriente es adecuada para el enchufe, de lo contrario haga cambiar la toma.
9. El aparato debe estar provisto de medios de desconexión de la red de alimentación que tengan una separación de contactos en todos los polos que proporcione la desconexión total en condiciones de sobretensión de categoría III, y estos medios deben estar incorporados en el cableado fijo de acuerdo con las normas de cableado.
10. El acondicionador de aire debe ser instalado por personal profesional o cualificado.
11. No instale el aparato a una distancia inferior a 50 cm de sustancias inflamables (alcohol, etc.) ni de recipientes a presión (e.g. latas de pulverización).
12. Si el aparato se utiliza en zonas sin posibilidad de ventilación, deben tomarse precauciones para evitar que cualquier fuga de gas refrigerante permanezca en el ambiente y cree peligro de incendio.
13. Los materiales de embalaje son reciclables y deben desecharse en los contenedores de basura separados. Lleve el acondicionador de aire al final de su vida útil a un centro especial de recogida de residuos para su eliminación.
14. Utilice el acondicionador de aire sólo como se indica en este manual. Estas instrucciones no pretenden cubrir todas las condiciones y situaciones posibles. Como con cualquier electrodoméstico, el sentido común y la precaución son siempre recomendados para la instalación, operación y mantenimiento.
15. El aparato debe instalarse de acuerdo con la normativa nacional aplicable.
16. Antes de acceder a los terminales, todos los circuitos de alimentación deben estar desconectados de la fuente de alimentación.
17. El aparato debe instalarse de acuerdo con la normativa nacional sobre cableado.
18. Este aparato puede ser utilizado por niños a partir de 8 años y por personas con capacidades físicas, sensoriales o mentales reducidas o con falta de experiencia y conocimientos si han recibido supervisión o instrucciones sobre el uso del aparato de forma segura y comprenden los peligros que conlleva. Los niños no deben jugar con el aparato. La limpieza y el mantenimiento no deben ser realizados por niños sin supervisión.

# PRECAUCIONES DE SEGURIDAD

## **NORMAS DE SEGURIDAD Y RECOMENDACIONES PARA EL INSTALADOR**

19. No intente instalar el acondicionador solo, contacte siempre con personal técnico especializado.
20. La limpieza y el mantenimiento deben ser realizados por personal técnico especializado. En cualquier caso desconecte el aparato de la red eléctrica antes de realizar cualquier operación de limpieza o mantenimiento.
21. Asegúrese de que la tensión de red corresponde a la indicada en la placa de características. Mantenga limpio el interruptor o el enchufe de alimentación. Inserte el enchufe correctamente y con firmeza en la toma de corriente, evitando así el riesgo de descarga eléctrica o incendio debido a un contacto insuficiente.
22. No extraiga el enchufe para apagar el aparato cuando esté en funcionamiento, ya que podría producirse una chispa y provocar un incendio, etc.
23. Este aparato ha sido fabricado para climatizar ambientes domésticos y no debe ser utilizado para ningún otro fin, como secar ropa, enfriar alimentos, etc.
24. Utilice siempre el aparato con el filtro de aire montado. El uso del acondicionador sin filtro de aire podría causar una acumulación excesiva de polvo o residuos en las partes internas del aparato con posibles averías posteriores.
25. El usuario es responsable de hacer instalar el aparato por un técnico cualificado, que deberá comprobar que está conectado a tierra de acuerdo con la legislación vigente e insertar un interruptor magnetotérmico.
26. Las pilas del mando a distancia deben reciclarse o desecharse correctamente. Eliminación de pilas usadas --- Por favor, deseche las pilas como residuo municipal clasificado en el punto de recogida accesible.
27. Nunca permanezca expuesto directamente al flujo de aire frío durante mucho tiempo. La exposición directa y prolongada al aire frío puede ser peligrosa para la salud. Debe tenerse especial cuidado en las habitaciones donde haya niños, ancianos o personas enfermas.
28. Si el aparato desprende humo o hay olor a quemado, corte inmediatamente el suministro eléctrico y póngase en contacto con el Centro de Servicio.
29. El uso prolongado del aparato en tales condiciones podría provocar un incendio o electrocución.
30. Encargue las reparaciones únicamente a un Centro de Servicio autorizado por el fabricante. Una reparación incorrecta podría exponer al usuario al riesgo de descarga eléctrica, etc.
31. Desenganche el interruptor automático si tiene previsto no utilizar el aparato durante un largo periodo de tiempo. La dirección del flujo de aire debe estar correctamente ajustada.
32. Las aletas deben estar dirigidas hacia abajo en el modo de calefacción y hacia arriba en el modo de refrigeración.
33. Asegúrese de que el aparato está desconectado de la red eléctrica cuando vaya a permanecer inoperativo durante un largo periodo de tiempo y antes de realizar cualquier operación de limpieza o mantenimiento.
34. La selección de la temperatura más adecuada puede evitar daños en el aparato.

# PRECAUCIONES DE SEGURIDAD

## NORMAS DE SEGURIDAD Y PROHIBICIONES

- 1.No doble, tire ni comprima el cable de alimentación, ya que podría dañarlo. Las descargas eléctricas o los incendios se deben probablemente a un cable de alimentación dañado. Sólo personal técnico especializado debe sustituir un cable de alimentación dañado.
- 2.Do not use extensions or gang modules. No utilice alargadores ni módulos gang.
- 3.No toque el aparato cuando esté descalzo o con partes del cuerpo mojadas o húmedas.
- 4.No obstruya la entrada o salida de aire de la unidad interior o exterior. La obstrucción de estas aberturas provoca una reducción de la eficiencia operativa del acondicionador con posibles averías o daños consecuentes.
- 5.No altere de ninguna manera las características del aparato.
- 6.No instale el aparato en ambientes donde el aire pueda contener gas, aceite o azufre o cerca de fuentes de calor.
- 7.Este aparato no está destinado a ser utilizado por personas (incluidos niños ) con capacidades físicas, sensoriales o mentales reducidas, o con falta de experiencia y conocimientos, a menos que hayan recibido supervisión o instrucciones relativas al uso del aparato por parte de una persona responsable de su seguridad.
- 8.No se suba ni coloque objetos pesados o calientes encima del aparato.
- 9.No deje ventanas o puertas abiertas durante mucho tiempo cuando el acondicionador de aire esté en funcionamiento.
- 10.No dirija el flujo de aire sobre plantas o animales.
- 11.Una exposición directa prolongada al flujo de aire frío del acondicionador podría tener efectos negativos sobre plantas y animales.
- 12.No ponga el acondicionador en contacto con agua. El aislamiento eléctrico podría dañarse y causar electrocución.
- 13.No se suba ni coloque ningún objeto sobre la unidad exterior.
- 14.Nunca introduzca un palo u objeto similar en el aparato. Podría causar lesiones.
15. Los niños deben ser vigilados para que no jueguen con el aparato. 16. Si el cable de alimentación está dañado, debe ser sustituido por el fabricante, su agente de servicio o personas con cualificación similar para evitar riesgos.

# NOMBRE DE LAS PIEZAS

## Unidad interior

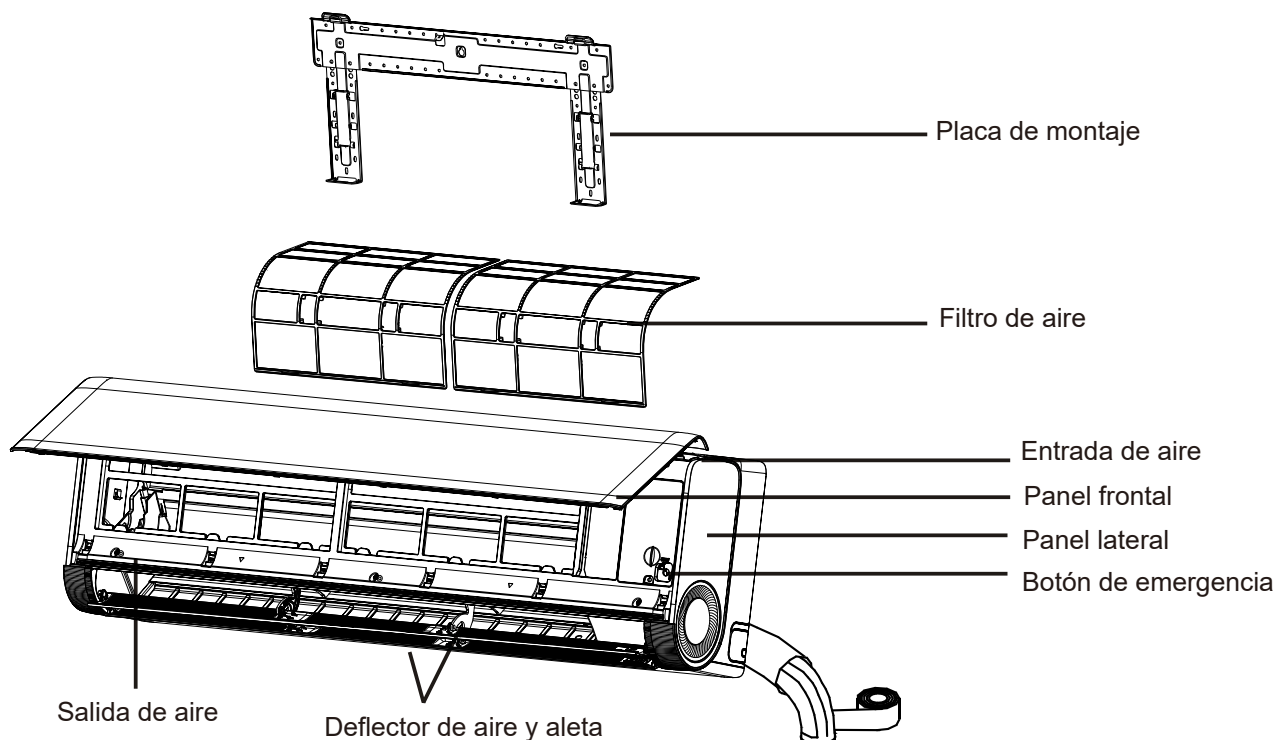

## Unidad exterior

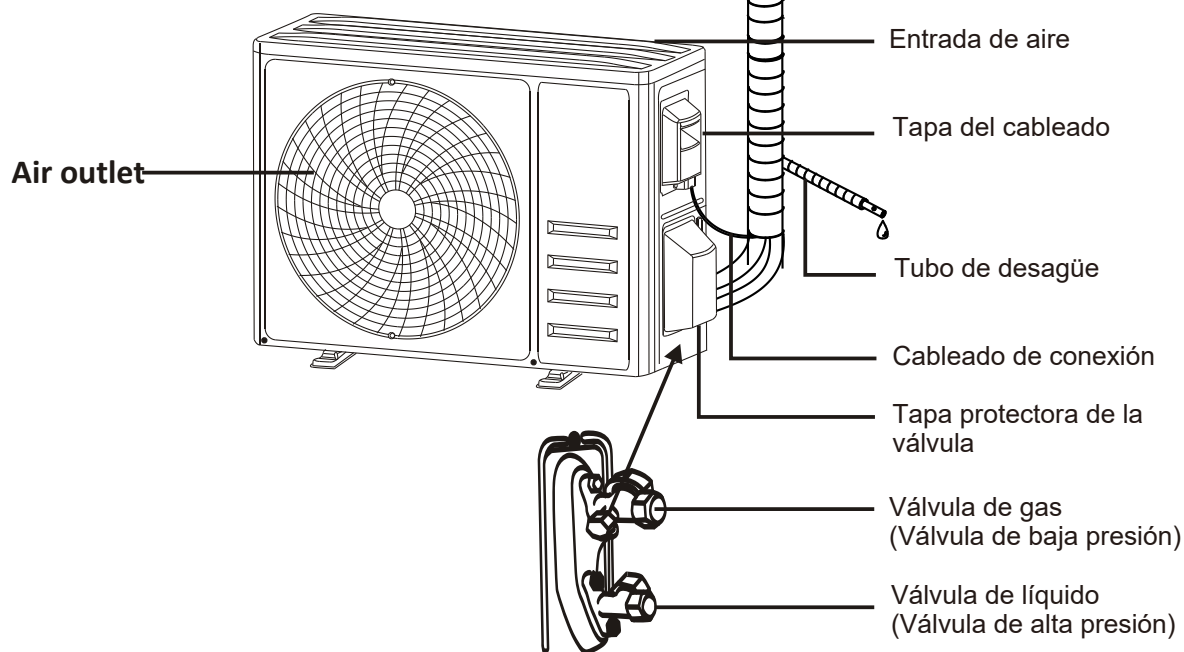

Con la cubierta protectora retirada

Nota: La figura mostrada puede diferir del objeto real. Por favor tome este último como el estándar.

# NOMBRE DE LAS PIEZAS

## Pantalla interior

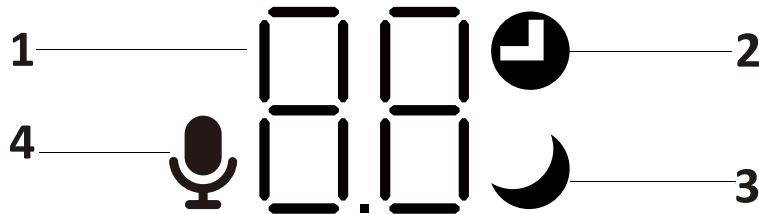

No.	LED	Función
1		Indicador de temporizador, temperatura y códigos de error.
2		Se enciende durante el funcionamiento del temporizador.
3		Modo SLEEP
4		Se ilumina cuando la función de voz está activada.



La forma y la posición de los interruptores e indicadores pueden variar según el modelo, pero su función es la misma.

# INSTRUCCIONES DE OPERACIÓN

- ❗ El intento de utilizar el acondicionador de aire bajo la temperatura más allá del rango especificado puede causar que el dispositivo de protección del acondicionador de aire se ponga en marcha y que el acondicionador de aire no funcione. Por lo tanto, intente utilizar el acondicionador de aire en las siguientes condiciones de temperatura.

## Acondicionador de aire con invertidor:

MODO	Calefacción	Enfriamiento	Seco
Temperatura ambiente	0°C ~30°C	17°C~32°C	
Temperatura exterior	-20 °C~30 °C	-15°C~53°C	

Con la fuente de alimentación conectada, reinicie el acondicionador de aire después de apagarlo, o cámbielo a otro modo durante el funcionamiento, y el dispositivo de protección del acondicionador de aire se pondrá en marcha. El compresor reanudará su funcionamiento transcurridos 3 minutos.

- ❗ **Características del funcionamiento de la calefacción (aplicable a la bomba de calefacción)**

### Pre calentamiento:

Cuando la función de calefacción está activada, la unidad interior tardará de 2 a 5 minutos en pre calentarse, después de lo cual el acondicionador de aire empezará a calentarse y soplará aire caliente. El indicador Anti-frío se enciende durante este periodo.

### Descongelación:

Durante la calefacción, cuando la unidad exterior se escarcha, el acondicionador de aire activará la función de desescarche automático para mejorar el efecto de la calefacción. Durante el desescarche, los ventiladores interior y exterior dejarán de funcionar. El acondicionador de aire reanudará la calefacción automáticamente una vez finalizado el desescarche.

- ❗ **Botón de emergencia:**

Abra el panel y encuentre el botón de emergencia en la caja de control electrónico cuando falle el mando a distancia . (Pulse siempre el botón de emergencia con material aislante).

Estado actual	Funcionamiento	Responda	Modo de entrada
En espera	Pulse el botón de emergencia una vez	Suena un brie y una vez.	Modo de Refrigeración
En espera (Sólo para modelos con bomba de calor)	Pulse el botón de emergencia dos veces en 3 segundos	Suena brie y dos veces.	Modo de Calefacción
En funcionamiento	Pulse una vez el botón de emergencia	Sigue emitiendo pitidos durante un rato	Modo Off

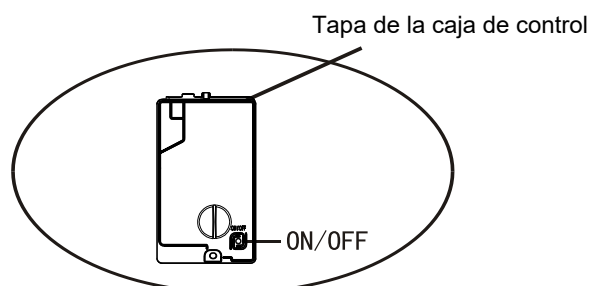

(abrir el panel de la unidad interior)

# INSTRUCCIONES DE MANTENIMIENTO(R32)

1. Consulte la información de este manual para conocer las dimensiones del espacio necesario para una correcta instalación del dispositivo, incluidas las distancias mínimas permitidas en comparación con las estructuras adyacentes.
2. El aparato deberá instalarse, funcionar y almacenarse en una habitación con una superficie superior a 4m<sup>2</sup>.
3. La instalación de tuberías se reducirá al mínimo.
4. Las tuberías estarán protegidas contra daños físicos y no se instalarán en un espacio sin ventilación si éste es inferior a 4 m<sup>2</sup>.
5. Se cumplirá la normativa nacional sobre gas natural.
6. Las conexiones mecánicas deberán ser accesibles para fines de mantenimiento.
7. Siga las instrucciones indicadas en este manual para la manipulación, instalación, limpieza, mantenimiento y eliminación del refrigerante.
8. Asegúrese de que las aberturas de ventilación estén libres de obstrucciones.
9. Nota: El mantenimiento se realizará únicamente según las recomendaciones del fabricante.
10. Advertencia: El aparato deberá almacenarse en un área bien ventilada donde el tamaño de la habitación corresponda al área de la habitación según lo especificado para el funcionamiento.
11. Advertencia: El aparato se almacenará en una habitación sin llamas abiertas en funcionamiento continuo (por ejemplo, un aparato de gas en funcionamiento) y fuentes de ignición (por ejemplo, un calentador eléctrico en funcionamiento).
12. El aparato deberá almacenarse de forma que se evite que se produzcan daños mecánicos.
13. Es conveniente que toda persona que deba trabajar en un circuito de refrigerante esté en posesión de un certificado válido y actualizado expedido por una autoridad de evaluación acreditada por la industria y que reconozca su competencia para manipular refrigerantes, de conformidad con la especificación de evaluación reconocida en el sector industrial de que se trate. Las operaciones de mantenimiento sólo deben realizarse de acuerdo con las recomendaciones del fabricante del equipo. Las operaciones de mantenimiento y reparación que requieran la asistencia de otras personas cualificadas deben realizarse bajo la supervisión de la persona competente para el uso de refrigerantes inflamables.
14. Todo procedimiento de trabajo que afecte a los medios de seguridad deberá ser realizado únicamente por personas competentes.
15. Advertencia:
  - \*No utilice medios para acelerar el proceso de descongelación o para limpiar, distintos de los recomendados por el fabricante.
  - \*El aparato debe almacenarse en una habitación sin fuentes de ignición en funcionamiento continuo (por ejemplo: llamas abiertas, un aparato de gas en funcionamiento o un calefactor eléctrico en funcionamiento).
  - \*No perfore ni queme.
  - \*Tenga en cuenta que los refrigerantes pueden no contener color.



Precaución: Riesgo de incendio

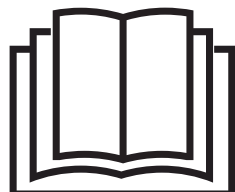

Leer el Manual del usuario

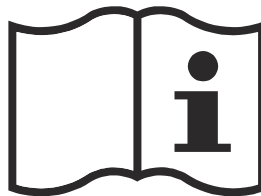

Instrucciones de operación

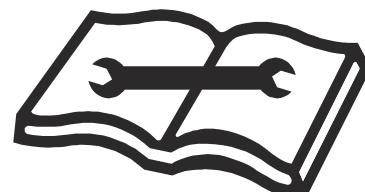

Lea el manual técnico

# INSTRUCCIONES DE MANTENIMIENTO(R32)

## 16. Información sobre servicios:

### 1) Controles al área

Antes de comenzar a trabajar en sistemas que contienen refrigerantes inflamables, es necesario realizar comprobaciones de seguridad para garantizar que se minimice el riesgo de ignición. Para reparar el sistema de refrigeración, se deben cumplir las siguientes precauciones antes de realizar trabajos en el sistema.

### 2) Procedimiento de trabajo

El trabajo se llevará a cabo bajo un procedimiento controlado para minimizar el riesgo de que un gas o vapor inflamable esté presente mientras se realiza el trabajo.

### 3) Área de trabajo general

Todo el personal de mantenimiento y otras personas que trabajen en el área local deberán recibir instrucciones sobre la naturaleza del trabajo que se está realizando. Se evitará el trabajo en espacios confinados. Se seccionará el área alrededor del espacio de trabajo. Asegúrese de que las condiciones dentro del área sean seguras mediante el control de material inflamable.

### 4) Comprobación de la presencia de refrigerante

El área debe revisarse con un detector de refrigerante apropiado antes y durante el trabajo, para garantizar que el técnico esté al tanto de las atmósferas potencialmente inflamables. Asegúrese de que el equipo de detección de fugas que se utiliza sea adecuado para su uso con refrigerantes inflamables, es decir, que no produzca chispas, esté adecuadamente sellado o sea intrínsecamente seguro.

### 5) Presencia de extintor

Si se va a realizar algún trabajo en caliente en el equipo de refrigeración o cualquier parte asociada, se debe tener a mano el equipo de extinción de incendios adecuado. Tenga un extintor de incendios de polvo seco o CO<sub>2</sub> junto al área de carga.

### 6) Sin fuentes de ignición

Ninguna persona que realice trabajos en relación con un sistema de refrigeración que implique exponer cualquier tubería que contenga o haya contenido refrigerante inflamable deberá utilizar fuentes de ignición de tal manera que pueda generar riesgo de incendio o explosión. Todas las posibles fuentes de ignición, incluido fumar cigarrillos, deben mantenerse lo suficientemente lejos del lugar de instalación, reparación, remoción y eliminación, durante el cual es posible que se libere refrigerante inflamable al espacio circundante. Antes de que se lleve a cabo el trabajo, se debe inspeccionar el área alrededor del equipo para asegurarse de que no haya peligros inflamables o riesgos de ignición. Se colocarán carteles de "Prohibido fumar" desplegado.

### 7) Área ventilada

Asegúrese de que el área esté al aire libre o que esté adecuadamente ventilada antes de ingresar al sistema o realizar cualquier trabajo en caliente. Un cierto grado de ventilación deberá continuar durante el período que se lleve a cabo el trabajo. La ventilación debe dispersar con seguridad cualquier refrigerante liberado y preferiblemente expulsarlo al exterior a la atmósfera.

### 8) Verificaciones a los equipos de refrigeración

Cuando se cambien componentes eléctricos, deberán ser aptos para el propósito y con las especificaciones correctas. En todo momento se seguirán las pautas de mantenimiento y servicio del fabricante. En caso de duda, consulte con el departamento técnico del fabricante para obtener ayuda.

# INSTRUCCIONES DE MANTENIMIENTO(R32)

- Las siguientes comprobaciones se aplicarán a las instalaciones que utilizan refrigerantes inflamables:
- El tamaño de la carga está de acuerdo con el tamaño de la habitación dentro de la cual se instalan las piezas que contienen refrigerante;
  - La maquinaria de ventilación y las salidas funcionan adecuadamente y no están obstruidas;
  - Si se está utilizando un circuito de refrigeración indirecto, se debe verificar la presencia de refrigerante en el circuito secundario;
  - La marca en el equipo sigue siendo visible y legible. Marcas y signos que son ilegibles serán corregidos;
  - La tubería o los componentes de refrigeración están instalados en una posición en la que es poco probable que estén expuestos a cualquier sustancia que pueda corroer los componentes que contienen refrigerante, a menos que los componentes estén contruidos con materiales que son inherentemente resistentes a la corrosión o que estén adecuadamente protegidos contra la corrosión.

## 9. Comprobaciones a aparatos eléctricos

La reparación y el mantenimiento de los componentes eléctricos incluirán comprobaciones de seguridad iniciales y procedimientos de inspección de los componentes. Si existe una falla que pueda comprometer la seguridad, no se conectará ningún suministro eléctrico al circuito hasta que se resuelva satisfactoriamente. Si la falla no se puede corregir inmediatamente pero es necesario continuar con la operación, se utilizará una solución temporal adecuada. Esto se informará al propietario del equipo para que todas las partes estén informadas.

Las comprobaciones

de seguridad iniciales incluirán: que los condensadores estén descargados: esto se realizará de forma segura para evitar la posibilidad de que se produzcan chispas; que no queden expuestos cables ni componentes eléctricos vivos durante la carga, recuperación o purga del sistema; que hay continuidad de unión a tierra.

## 17. REPARACIONES A COMPONENTES SELLADOS

- 1) Durante las reparaciones de los componentes sellados, todos los suministros eléctricos deben desconectarse del equipo en el que se trabaja antes de quitar las cubiertas selladas, etc. Si es absolutamente necesario tener un suministro eléctrico al equipo durante el servicio, entonces una forma de operación permanente de la detección de fugas se ubicará en el punto más crítico para advertir de una situación potencialmente peligrosa.
- 2) Se debe prestar especial atención a lo siguiente para garantizar que al trabajar en los componentes eléctricos, la carcasa no se altere de tal manera que se vea afectado el nivel de protección. Esto incluirá daños a los cables, número excesivo de conexiones, terminales que no se hayan fabricado según las especificaciones originales, daños a los sellos, ajuste incorrecto de prensaestopas, etc. Asegúrese de que el aparato esté montado de forma segura. Asegúrese de que los sellos o los materiales de sellado no se hayan degradado de tal manera que ya no sirvan para evitar el ingreso de atmósferas inflamables. Las piezas de repuesto deben estar de acuerdo con las especificaciones del fabricante.

**NOTA:** El uso de sellador de silicona puede inhibir la eficacia de algunos tipos de equipos de detección de fugas. No es necesario aislar los componentes intrínsecamente seguros antes de trabajar en ellos.

## 18. REPARACIÓN DE COMPONENTES INTRÍNSECAMENTE SEGUROS

No aplique ninguna carga inductiva o de capacitancia permanente al circuito sin asegurarse de que esto no exceda el voltaje y la corriente permitidos para el equipo en uso. Los componentes intrínsecamente seguros son los únicos tipos en los que se puede trabajar en presencia de una atmósfera inflamable. El aparato de prueba debe estar en la clasificación correcta. Reemplace los componentes solo con piezas especificadas por el fabricante. Otras piezas pueden provocar la ignición del refrigerante en la atmósfera debido a una fuga.

ES

# INSTRUCCIONES DE MANTENIMIENTO(R32)

## 19.CABLEADO

Verifique que el cableado no esté sujeto a desgaste, corrosión, presión excesiva, vibración, bordes afilados o cualquier otro efecto ambiental adverso. La verificación también deberá tener en cuenta los efectos del envejecimiento o la vibración continua de fuentes tales como compresores o ventiladores.

## 20.DETECCIÓN DE REFRIGERANTES INFLAMABLES

Bajo ninguna circunstancia se utilizarán fuentes potenciales de ignición en la búsqueda o detección de fugas de refrigerante. No se debe usar una antorcha de haluro (o cualquier otro detector que use una llama desnuda).

## 21.MÉTODOS DE DETECCIÓN DE FUGAS

Los siguientes métodos de detección de fugas se consideran aceptables para sistemas que contienen refrigerantes inflamables. Se deben usar detectores de fugas electrónicos para detectar refrigerantes inflamables, pero la sensibilidad puede no ser adecuada o puede necesitar una recalibración.

(El equipo de detección debe calibrarse en un área sin refrigerante). Asegúrese de que el detector no sea una fuente potencial de

encendido y es adecuado para el refrigerante utilizado. El equipo de detección de fugas se ajustará a un porcentaje del LFL del refrigerante y se calibrará para el refrigerante empleado y se confirmará el porcentaje apropiado de gas (25 % como máximo). Los fluidos de detección de fugas son adecuados para usar con la mayoría de los refrigerantes, pero se debe evitar el uso de detergentes que contengan cloro, ya que el cloro puede reaccionar con el refrigerante y corroer las tuberías de cobre. Si se sospecha de una fuga, todas las llamas descubiertas deben ser removidas/extinguidas. Si se encuentra una fuga de refrigerante que requiere soldadura fuerte, todo el refrigerante debe recuperarse del sistema o aislarse (por medio de válvulas de cierre) en una parte del sistema alejada de la fuga. Luego se purgará nitrógeno libre de oxígeno (OFN) a través del sistema antes y durante el proceso de soldadura fuerte.

## 22.RETIRO Y EVACUACIÓN

Al entrar en el circuito de refrigerante para realizar reparaciones, o para cualquier otro fin, se deben utilizar procedimientos convencionales. Sin embargo, es importante que se sigan las mejores prácticas, ya que la inflamabilidad es una consideración. Se deberá seguir el siguiente procedimiento:

- eliminar el refrigerante;
- purgar el circuito con gas inerte;
- evacuar;
- purgar nuevamente con gas inerte;
- abra el circuito cortando o soldando.

La carga de refrigerante debe recuperarse en los cilindros de recuperación correctos. El sistema se debe "lavar" con OFN para que la unidad sea segura. Es posible que este proceso deba repetirse varias veces. No se debe

usar aire comprimido u oxígeno para esta tarea. El enjuague se logrará rompiendo el vacío en el sistema con OFN y continuando con el llenado hasta que se logre la presión de trabajo, luego venteando a la atmósfera y finalmente bajando al vacío. Este proceso se repetirá hasta que no quede refrigerante en el sistema. Cuando se utiliza el cargo OFN final, el sistema se ventilará hasta la presión atmosférica para permitir que se lleve a cabo el trabajo. Esta operación es absolutamente vital si se van a realizar operaciones de soldadura fuerte en las tuberías.

Asegúrese de que la salida de la bomba de vacío no esté cerca de ninguna fuente de ignición y que haya ventilación disponible.

## 23.DESMANTELAMIENTO

Antes de realizar este procedimiento, es fundamental que el técnico esté completamente familiarizado con el equipo y todos sus detalles. Se recomienda como buena práctica que todos los refrigerantes se recuperen de forma segura. Antes de realizar la tarea, se tomará una muestra de aceite y refrigerante en caso de que se requiera un análisis previo a la reutilización del refrigerante recuperado. Es esencial que haya energía eléctrica disponible antes de comenzar la tarea.

# INSTRUCCIONES DE MANTENIMIENTO(R32)

- a) Familiarizarse con el equipo y su funcionamiento.
- b) Aislar eléctricamente el sistema.
- c) Antes de intentar el procedimiento, asegúrese de que:
  - .Esté disponible el equipo de manipulación mecánica, si es necesario, para manipular los cilindros de refrigerante;
  - .Todo el equipo de protección personal está disponible y se usa correctamente;
  - .El proceso de recuperación es supervisado en todo momento por una persona competente;
  - .Los equipos de recuperación y los cilindros se ajustan a las normas correspondientes.
- d) Bombee el sistema de refrigerante, si es posible.
- e) Si no es posible un vacío, haga un colector para que el refrigerante pueda ser removido de varias partes del sistema.
- f) Asegúrese de que el cilindro esté situado en la báscula antes de que tenga lugar la recuperación.
- g) Poner en marcha la máquina de recuperación y operar de acuerdo con las instrucciones del fabricante.
- h) No sobrellene los cilindros. (No más del 80 % de volumen de carga de líquido).
- i) No exceder la presión máxima de trabajo del cilindro, ni siquiera temporalmente.
- j) Cuando los cilindros se hayan llenado correctamente y se haya completado el proceso, asegúrese de que los cilindros y el equipo se retiren del sitio de inmediato y que todas las válvulas de aislamiento del equipo estén cerradas.
- k) El refrigerante recuperado no se cargará en otro sistema de refrigeración.  
a menos que haya sido limpiado y revisado.

## 24. ETIQUETADO

El equipo deberá estar etiquetado indicando que ha sido desmantelado y vaciado de refrigerante. La etiqueta deberá estar fechada y firmada.

Asegúrese de que haya etiquetas en el equipo que indiquen que el equipo contiene refrigerante inflamable.

## 25. RECUPERACIÓN

Cuando se extrae refrigerante de un sistema, ya sea para mantenimiento o desmantelamiento, se recomienda como buena práctica que todos los refrigerantes se extraigan de forma segura. Cuando transfiera refrigerante a los cilindros, asegúrese de que solo se utilicen cilindros de recuperación de refrigerante apropiados. Asegúrese de que esté disponible el número correcto de cilindros para mantener la carga total del sistema. Todos los cilindros que se utilizarán están designados para el refrigerante recuperado y etiquetados para ese refrigerante (es decir, cilindros especiales para la recuperación de refrigerante). Los cilindros deben estar completos con válvula de alivio de presión y válvulas de cierre asociadas en buen estado de funcionamiento. Los cilindros de recuperación vacíos se evacúan y, si es posible, se enfrían antes de que se produzca la recuperación.

El equipo de recuperación deberá estar en buen estado de funcionamiento con un conjunto de instrucciones sobre el equipo que se tiene a mano y deberá ser adecuado para la recuperación de refrigerantes inflamables. Además, deberá estar disponible un juego de balanzas calibradas y en buen estado de funcionamiento. Las mangueras deben estar completas con acoplamientos de desconexión sin fugas y en buenas condiciones. Antes de usar la máquina de recuperación, verifique que esté en condiciones de funcionamiento satisfactorias, que haya recibido el mantenimiento adecuado y que todos los componentes eléctricos asociados estén sellados para evitar la ignición en caso de una fuga de refrigerante. Consulte al fabricante en caso de duda.

El refrigerante recuperado se devolverá al proveedor de refrigerante en el cilindro de recuperación correcto y se preparará la correspondiente Nota de Transferencia de Residuos. No mezcle refrigerantes en unidades de recuperación y especialmente en cilindros.

Si se van a quitar compresores o aceites de compresores, asegúrese de que hayan sido evacuados a un nivel aceptable para asegurarse de que no quede refrigerante inflamable dentro del lubricante.

El proceso de evacuación se realizará

antes de devolver el compresor a los proveedores. Solo se empleará calefacción eléctrica en el cuerpo del compresor para acelerar este proceso. Cuando se drene el aceite de un sistema, se deberá realizar de manera segura.

# PRECAUCIONES DE INSTALACIÓN(R32)

## Consideraciones Importantes

1. El acondicionador de aire debe ser instalado por personal profesional y el manual de instalación se utiliza solo para el personal de instalación profesional. Las especificaciones de instalación deben estar sujetas a nuestras regulaciones de servicio postventa.
2. Al llenar el refrigerante combustible, cualquiera de sus operaciones groseras puede causar lesiones graves o lesiones al cuerpo humano y a los objetos.
3. Se debe realizar una prueba de fugas después de completar la instalación.
4. Es imprescindible realizar la inspección de seguridad antes de realizar el mantenimiento o la reparación de un acondicionador de aire que utilice refrigerante combustible para garantizar que el riesgo de incendio se reduzca al mínimo.
5. Es necesario operar la máquina bajo un procedimiento controlado para garantizar que cualquier riesgo que surja del gas o vapor combustible durante la operación se reduzca al mínimo.
6. Los requisitos para el peso total del refrigerante lleno y el área de una habitación que debe equiparse con un acondicionador de aire (se muestran en las siguientes Tablas GG.1 y GG.2).

## La carga máxima y la superficie mínima requerida

$$m_1 = (4 \text{ m}^3) \times \text{LFL}, m_2 = (26 \text{ m}^3) \times \text{LFL}, m_3 = (130 \text{ m}^3) \times \text{LFL}$$

Donde LFL es el límite inferior de inflamabilidad en  $\text{kg m}^3$ , R32 LFL es de  $0.306 \text{ kg m}^3$ .

Para los aparatos con un importe de carga  $m_1 < M = m_2$ :

La carga máxima en una habitación deberá estar de acuerdo con lo siguiente:

$$m_{\text{max}} = 2.5 \times (\text{LFL})^{(5/4)} \times h_0 \times (A)^{1/2}$$

La superficie mínima de suelo requerida Principal para instalar un aparato con carga de refrigerante M (kg) deberá estar de acuerdo con lo siguiente:  $A_{\text{min}} = (M / (2.5 \times (\text{LFL})^{(5/4)} \times h_0))^2$

Donde:

**Tabla GG.1 - Carga máxima (kg)**

Categoría	LFL ( $\text{kg/m}^3$ )	$h_0$ (m)	Superficie del suelo ( $\text{m}^2$ )						
			4	7	10	15	20	30	50
R32	0.306	1	1.14	1.51	1.8	2.2	2.54	3.12	4.02
		1.8	2.05	2.71	3.24	3.97	4.58	5.61	7.254
		2.2	2.5	3.31	3.96	4.85	5.6	6.86	8.85

**Tabla GG.2 - Superficie mínima de la sala ( $\text{m}^2$ )**

Categoría	LFL ( $\text{kg/m}^3$ )	$h_0$ (m)	Importe del cargo (M) (kg) Superficie mínima de la sala ( $\text{m}^2$ )						
			1.224kg	1.836kg	2.448kg	3.672kg	4.896kg	6.12kg	7.956kg
R32	0.306	0.6		29	51	116	206	321	543
		1		10	19	42	74	116	196
		1.8		3	6	13	23	36	60
		2.2		2	4	9	15	24	40

## Principios de seguridad de la instalación

### 1. Seguridad en las obras



Prohibición de llamas



Ventilación necesaria

### 2. Seguridad de las operaciones



Electricidad estática mental



Debe llevar ropa de protección y guantes antiestáticos



No utilice el teléfono móvil

# PRECAUCIONES DE INSTALACIÓN(R32)

## 3. Seguridad de la instalación

- Detector de fugas de refrigerante
- Lugar de instalación adecuado



La imagen de la izquierda es el diagrama esquemático de un detector de fugas de refrigerante.

Tenga en cuenta que:

1. El lugar de instalación debe estar bien ventilado.
2. Los sitios para instalar y mantener un acondicionador de aire que usa refrigerante R32 deben estar libres de fuego abierto o soldadura, ahumado, horno de secado o cualquier otra fuente de calor superior a 548 que produzca fácilmente fuego abierto.
3. Al instalar un acondicionador de aire, es necesario tomar las medidas antiestáticas adecuadas, tal como usar ropa y/o guantes antiestáticos.
4. Es necesario elegir el sitio conveniente para la instalación o el mantenimiento en el que las entradas y salidas de aire de las unidades interiores y exteriores no estén rodeadas de obstáculos ni cerca de ninguna fuente de calor o entorno combustible y/o explosivo.
5. Si la unidad interior sufre una fuga de refrigerante durante la instalación, es necesario cerrar inmediatamente la válvula de la unidad exterior y todo el personal debe salir hasta que el refrigerante se escape por completo durante 15 minutos. Si el producto está dañado, es imprescindible llevarlo de vuelta a la estación de mantenimiento y está prohibido soldar la tubería de refrigerante o realizar otras operaciones en el sitio del usuario.
6. Es necesario elegir el lugar donde el aire de entrada y salida de la unidad interior sea uniforme.
7. Es necesario evitar los lugares donde hay otros productos eléctricos, enchufes y enchufes de interruptores de alimentación, gabinetes de cocina, camas, sofás y otros objetos de valor justo debajo de las líneas en los dos lados de la unidad interior.

ES

## Herramientas sugeridas

Herramienta	imagen	Herramienta	imagen	Herramienta	IMAGEN
Llave estándar		Cortatubos		Bomba de vacío	
Llave inglesa		Destornilladores (Phillips y planos)		Gafas de seguridad	
Llave dinamométrica		Colector y manómetros		Guantes de trabajo	
Llaves hexagonales o Allen		Nivel		Balanza de refrigerante	
Taladro y brocas		Herramienta de abocardado		Micrómetro	
Sierra para agujeros		Pinza amperimétrica			

# PRECAUCIONES DE INSTALACIÓN



## Longitud de la tubería y refrigerante adicional

Capacidad del modelos de inersor (Btu/h)	9K-12K	18K-24K
Longitud estándar de la tubería de peaje	5m	5m
Distancia máxima entre unidad interior y exterior	25m	25m
Carga adicional de refrigerante	15g/m	25g/m
Diferencia máx. de nivel entre unidad interior y exterior	10m	10m
Tipo de refrigerante	R32	R32

## Parámetros de torsión

Tamaño de la tubería	Metro de Newton [N x m]	Libra-fuerza-pie (1bf-pie)	Kilogramo-fuerza metro (kgf-m)
1/4 " ( $\phi$ 6.35)	15 - 20	11.1 - 14.8	1.5 - 2.0
3/8 " ( $\phi$ 9.52)	31 - 35	22.9 - 25.8	3.2 - 3.6
1/2 " ( $\phi$ 12)	45 - 50	33.2 - 36.9	4.6 - 5.1
5/8 " ( $\phi$ 15.88)	60 - 65	44.3 - 48.0	6.1 - 6.6

## Dispositivo de distribución dedicado y cable para el acondicionador de aire

TIPO DE INVERSOR MODELO Capacidad (Btu/h)		9k	12k	18k	24k
		área seccional			
Cable de alimentación	N	1.5mm <sup>2</sup>	1.5mm <sup>2</sup>	1.5mm <sup>2</sup>	2.5mm <sup>2</sup>
	L	1.5mm <sup>2</sup>	1.5mm <sup>2</sup>	1.5mm <sup>2</sup>	2.5mm <sup>2</sup>
		1.5mm <sup>2</sup>	1.5mm <sup>2</sup>	1.5mm <sup>2</sup>	2.5mm <sup>2</sup>
Cable de conexión	N	0.75mm <sup>2</sup>	0.75mm <sup>2</sup>	0.75mm <sup>2</sup>	0.75mm <sup>2</sup>
	L or (L)	0.75mm <sup>2</sup>	0.75mm <sup>2</sup>	0.75mm <sup>2</sup>	0.75mm <sup>2</sup>
	1	0.75mm <sup>2</sup>	0.75mm <sup>2</sup>	0.75mm <sup>2</sup>	0.75mm <sup>2</sup>
		0.75mm <sup>2</sup>	0.75mm <sup>2</sup>	0.75mm <sup>2</sup>	0.75mm <sup>2</sup>

 **Nota:** Esta tabla es sólo de referencia, la instalación deberá cumplir los requisitos de las leyes y reglamentos locales.

# INSTALACIÓN DE LA UNIDAD INTERIOR

## Paso 1: Seleccionar el lugar de instalación

- 1.1 Asegúrese de que la instalación cumple con las dimensiones mínimas de instalación (definidas a continuación) y cumple con la longitud mínima y máxima de las tuberías de conexión y el cambio ximo de elevación, tal como se define en la sección Requisitos del sistema.
- 1.2 La entrada y salida de aire estarán libres de obstrucciones, asegurando un flujo de aire adecuado en a la habitación.
- 1.3 El condensado puede drenarse de forma fácil y segura.
- 1.4 Todas las conexiones a la unidad exterior se pueden realizar fácilmente.
- 1.5 La unidad interior está fuera del alcance de los niños.
- 1.6 Una pared de montaje suficientemente fuerte como para soportar cuatro veces el peso total y las racion es de la unidad.
- 1.7 El filtro es fácilmente accesible para su limpieza.
- 1.8 Deje suficiente espacio libre para permitir el acceso para el mantenimiento rutinario.
- 1.9 Instale la unidad a una distancia mínima de 3 m (10 pies) de la antena del televisor o de la radio.

El funcionamiento del acondicionador de aire puede interferir con la recepción de radio o TV en áreas donde la recepción es débil. Puede ser necesario un amplificador para el aparato .

- 1.10 No lo instale en una lavandería ni junto a una piscina debido al ambiente corrosivo
- 1.11 Para el área de certificación ETL, Precaución: Montar con las partes móviles más bajas a una altura mínima de 2,4 m (8 pies) sobre el nivel del suelo o del terreno.

ES

### Distancias mínimas en interiores

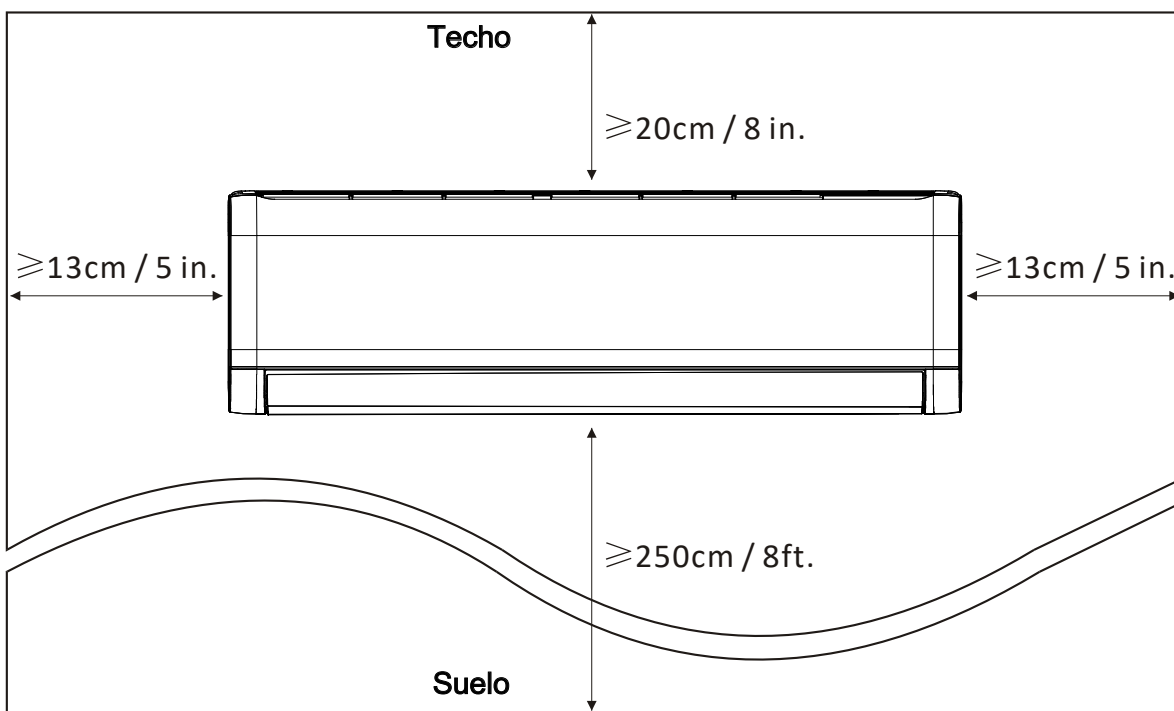

# INSTALACIÓN DE LA UNIDAD INTERIOR

## Paso 2: Instalar los ganchos

- 2.1 Tome la placa de montaje de la parte posterior de la unidad interior.
- 2.2 Asegúrese de cumplir los requisitos de dimensiones mínimas de instalación del paso 1, de acuerdo con el tamaño de la placa de montaje, determine la posición y pegue la placa de montaje cerca de la pared.
- 2.3 Ajuste la placa de montaje a un estado horizontal con un nivel de burbuja y, a continuación, marque las posiciones de los orificios para los tornillos en la pared.
- 2.4 Coloque la placa de montaje y taladre agujeros en las posiciones marcadas con un taladro.
- 2.5 Inserte los tacos de goma de expansión en los orificios y, a continuación, cuelgue la placa de montaje y fíjela con tornillos.

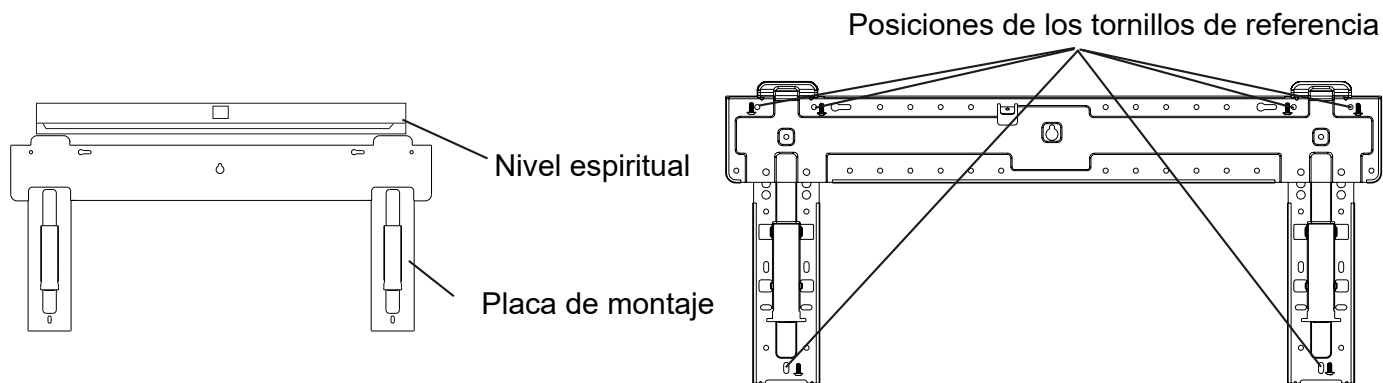

### Nota:

- (I) Asegúrese de que la placa de montaje es lo suficientemente firme y plana contra la pared después de la instalación.
- (II) Esta figura mostrada puede ser diferente del objeto real, por favor tome este último como estándar.

## Paso 3: Taladrar un agujero en la pared

Se debe taladrar un agujero en la pared para la tubería de refrigerante, la tubería de desagüe y los cables de conexión.

- 3.1 Determine la ubicación del orificio en la pared basándose en la posición de la placa de montaje.
- 3.2 El orificio debe tener un diámetro mínimo de 70 mm y un pequeño ángulo oblicuo para facilitar el drenaje.
- 3.3 Perfore el agujero de la pared con una broca de 65 mm y con un pequeño ángulo oblicuo inferior a la tendencia interior de entre 5 mm y 10 mm.
- 3.4 Coloque el manguito de pared y la cubierta del manguito de pared (ambas son piezas opcionales) para proteger las piezas de conexión.

### Precaución:

Cuando taladre el orificio de la pared, asegúrese de evitar cables, tuberías y otros componentes sensibles.

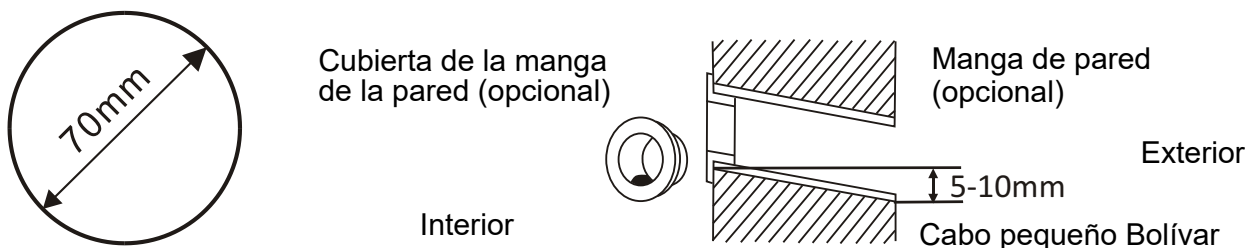

# INSTALACIÓN DE LA UNIDAD INTERIOR

## Paso 4: Conexión de la tubería de refrigerante

4.1 En función de la posición del orificio de la pared, seleccione el modo de canalización adecuado.

Hay tres modos de tuberías opcionales para las unidades interiores como se muestra en la siguiente figura: En el Modo de Tubería 1 o en el Modo de Tubería 3, se debe hacer una muesca utilizando tijeras para cortar la lámina de plástico de la salida de la tubería y la salida del cable en el lado correspondiente de la unidad interior.

Nota: Al cortar la lámina de plástico en la salida, el corte debe recortarse para que quede liso.

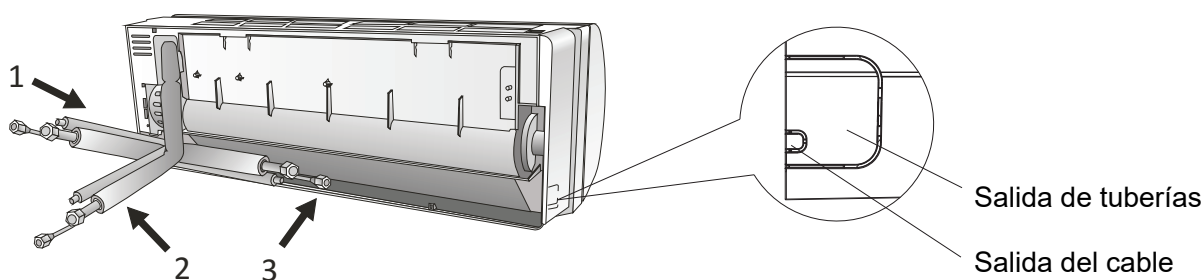

4.2 Doble los tubos de conexión con el puerto hacia arriba como se muestra en la figura.

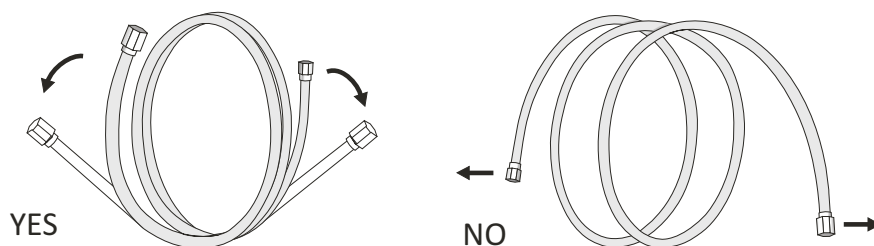

4.3 Retire la cubierta de plástico en los puertos de tuberías y retire la cubierta protectora en el extremo de los conectores de tuberías.

4.4 Compruebe si hay alguna suciedad en el puerto de la tubería de conexión y asegúrese de que el puerto está limpio.

4.5 Después de alinear el centro, gire la tuerca de la tubería de conexión para apretar la tuerca lo más fuerte posible con la mano.

4.6 Utilice una llave dinamométrica para apretarla de acuerdo con los valores de par de apriete de la tabla de requisitos de par de apriete (consulte la tabla de requisitos de par de apriete en la sección PRECAUCIONES DE INSTALACIÓN).

4.7 Envuelva la junta con el tubo aislante.

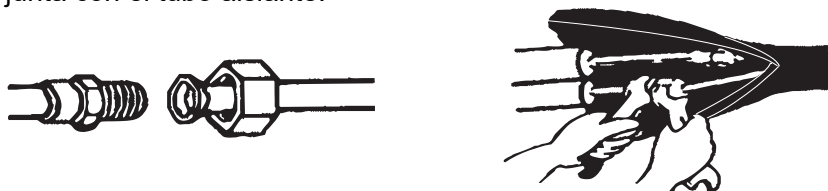

Nota: Para refrigerante R32, el conector debe colocarse en el exterior.

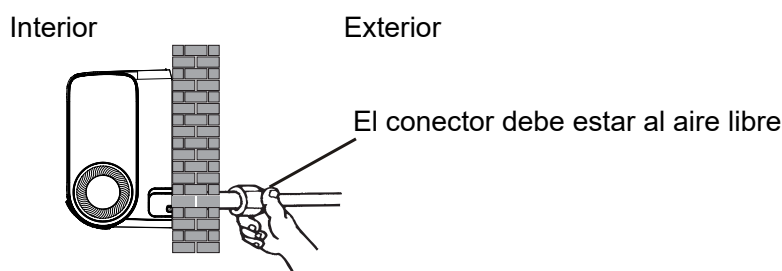

# INSTALACIÓN DE LA UNIDAD INTERIOR

## Paso 5: Conectar la manguera de drenaje

### 5.1 Ajuste la manguera de drenaje (si procede)

En algunos modelos, ambos lados de la unidad interior están provistos de puertos de drenaje, puede elegir uno de ellos para conectar la manguera de drenaje. Y tape el puerto de drenaje no utilizado con la goma fijada en uno de los puertos.

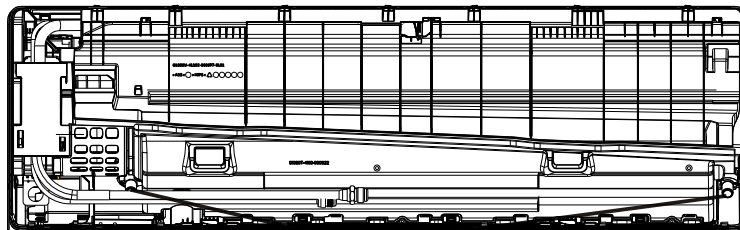

Puertos de drenaje

5.2 Conecte la manguera de drenaje al puerto de drenaje, asegúrese de que la unión es firme y el efecto de sellado es bueno.

5.3 Envuelva la junta firmemente con cinta de teflón para garantizar que no haya fugas.

Nota: Asegúrese de que no haya torceduras ni abolladuras, y los tubos deben colocarse

oblicuamente hacia abajo para evitar obstrucciones, a fin de garantizar un drenaje adecuado.

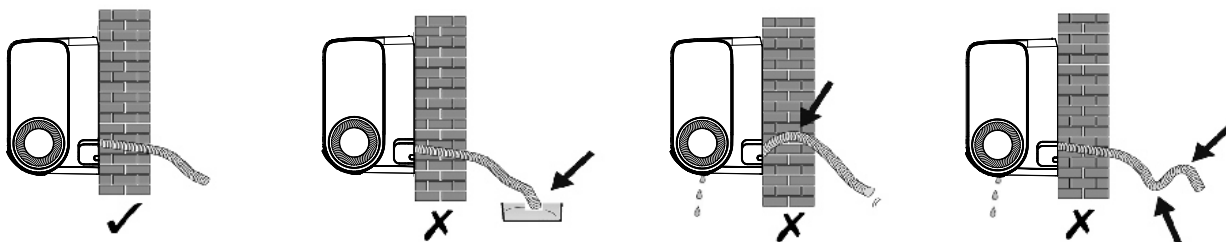

## Paso 6: Conectar el cableado

6.1 Elija el tamaño correcto de los cables en función de la corriente máxima de funcionamiento indicada en la placa de características. (Compruebe el tamaño de los cables en la sección PRECAUCIONES DE INSTALACIÓN).

6.2 Abra y retire el panel frontal y el deflector de aire de la unidad interior.

6.3 Utilice un destornillador para abrir el conjunto del marco central para exponer la caja de control eléctrico.

6.4 Desenrosque la abrazadera del cable.

6.5 Inserte un extremo del cable en la posición de la caja de control desde la parte posterior del extremo derecho de la unidad interior.

6.6 Conecte los cables al terminal correspondiente de acuerdo con el diagrama de cableado de la tapa de la caja de control eléctrico. Asegúrese de que están bien conectados.

6.7 Atornilla la abrazadera para fijar los cables.

6.8 Vuelva a instalar la tapa de la caja de control eléctrico.

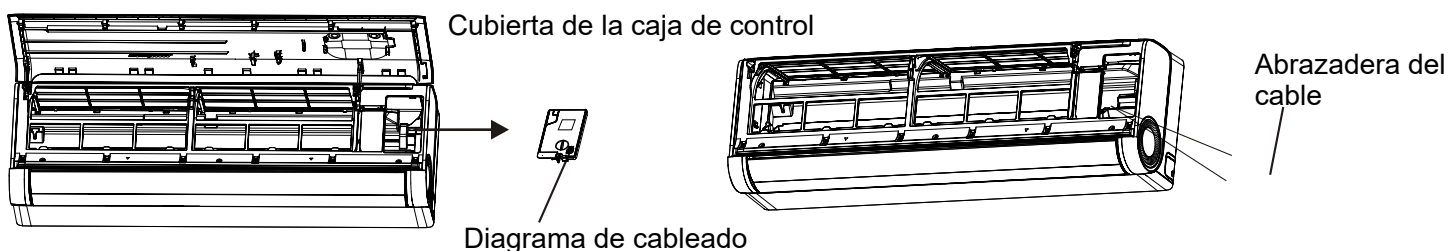

# INSTALACIÓN DE LA UNIDAD INTERIOR

## Paso 7: Envolver tuberías y cables

Una vez instalados los tubos de refrigerante, los cables de conexión y la manguera de drenaje, para ahorrar espacio, protegerlos y aislarlos, debe atarlos con cinta aislante antes de pasarlos por el orificio de la pared.

- 7.1 Coloque las tuberías, los cables y la manguera de desagüe tal y como se muestra en la siguiente imagen.

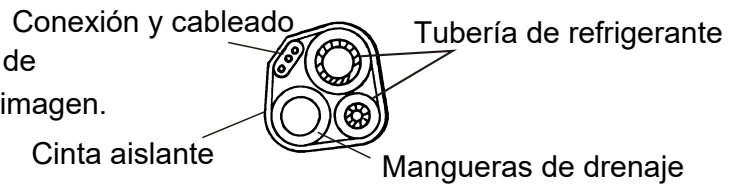

Nota:(I)Asegúrese de que la manguera de drenaje está en la parte inferior.  
(II)Evite cruzar y doblar las piezas.

- 7.2 Envuelva firmemente los tubos de refrigerante, los cables de conexión y la manguera de drenaje con cinta aislante.

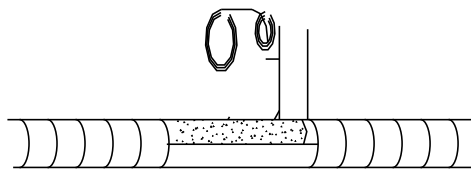

## Paso 8: Montar la unidad interior

- 8.1 Pase lentamente los tubos de refrigerante, los cables de conexión y el haz envuelto de mangueras de drenaje a través del orificio de la pared.
- 8.2 Enganche la parte superior de la unidad interior en la placa de montaje.
- 8.3 Aplique una ligera presión en los lados izquierdo y derecho de la unidad interior, asegúrese de que la unidad interior está enganchada firmemente.
- 8.4 Empuje hacia abajo la parte inferior de la unidad interior para que se enganche en los ganchos de la placa de montaje, y asegúrese de que queda firmemente enganchad

A veces, si los pips de refrigerante ya estaban empotrados en la pared, o si desea conectar los pips y los cables en la pared, haga lo siguiente:

- (I) Agarre ambos extremos de la placa inferior, aplique un poco de fuerza exterior para despegar la placa inferior.
- (II) Enganche la parte superior de la unidad interior en la placa de montaje sin tuberías ni cables.
- (III) Levante la unidad interior opuesta a la pared, despliegue el soporte en la placa de montaje, y utilice este soporte para apuntalar la unidad interior, habrá un gran espacio para la operación.
- (IV) Realice la tubería de refrigerante, el cableado, conecte la manguera de drenaje y envuélvalos como en los pasos 4 a 7.
- (V) Vuelva a colocar el soporte de la placa de montaje.
- (VI) Empuje hacia abajo la parte inferior de la unidad interior para que encaje en los ganchos inferiores de la placa de montaje, y asegúrese de que está firmemente enganchada.
- (VII) Vuelva a colocar la placa inferior de la unidad interior.

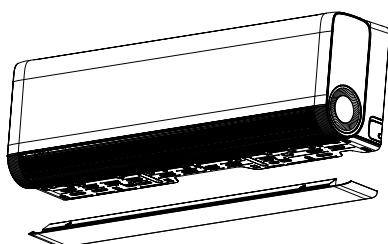

Retire la placa inferior

+

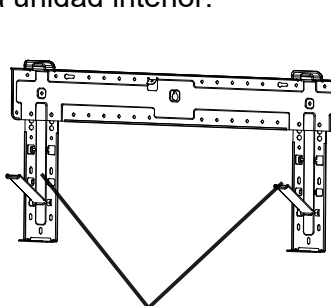

Despliegue el soporte de la placa de montaje

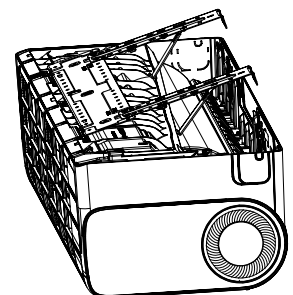

# INSTALACIÓN DE LA UNIDAD EXTERIOR

## Paso 1: Seleccionar el lugar de instalación

Seleccione un emplazamiento que permita lo siguiente:

- 1.1 No instale la unidad exterior cerca de fuentes de calor, vapor o gas inflamable.
- 1.2 No instale la unidad en lugares demasiado ventosos o polvorientos.
- 1.3 No instale la unidad en lugares de paso frecuente de personas. Seleccione un lugar donde la descarga de aire y el sonido de funcionamiento no molesten a los vecinos.
- 1.4 Evite instalar la unidad donde vaya a estar expuesta a la luz solar directa (si es necesario, utilice una protección que no interfiera con el flujo de aire).
- 1.5 Reserve los espacios indicados en la imagen para que el aire circule libremente.
- 1.6 Instale la unidad exterior en un lugar seguro y sólido.
- 1.7 Si la unidad exterior está sujeta a vibraciones, coloque mantas de goma en las patas de la unidad.

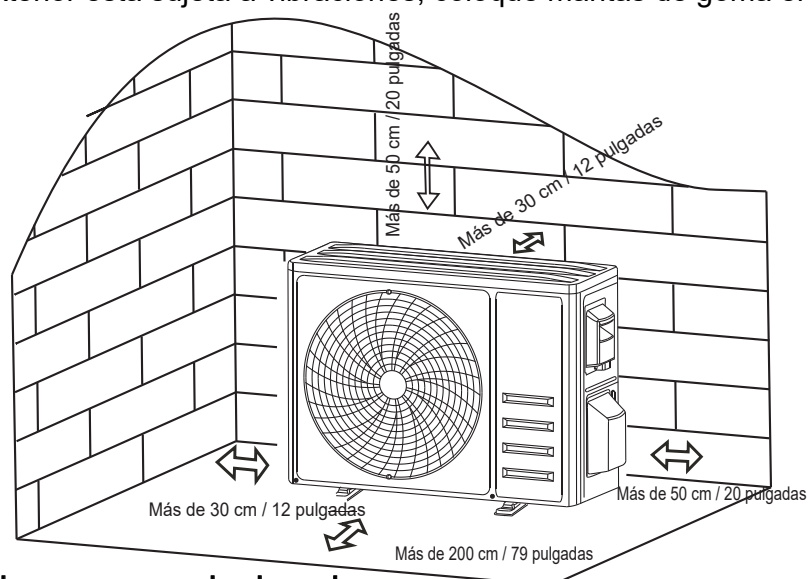

## Paso 2: Instalar la manguera de drenaje

- 2.1 Este paso sólo para los modelos con bomba de afección.
- 2.2 Inserte la junta de drenaje en el orificio de la parte inferior de la unidad exterior.
- 2.3 Conecte la manguera de drenaje a la junta y realice la conexión lo suficientemente bien.

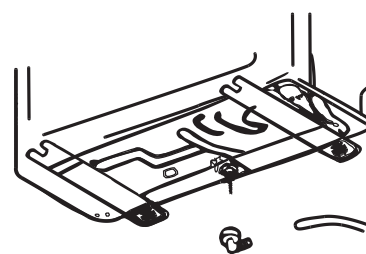

Junta de drenaje      Manguera de drenaje

## Paso 3: Fijación de la unidad exterior

- 3.1 De acuerdo con las dimensiones de instalación de la unidad exterior, marque la posición de instalación de los pernos de expansión.
- 3.2 Taladre los agujeros, limpie el polvo de hormigón y coloque los tornillos.
- 3.3 Si procede, instale 4 mantas de goma en el agujero antes de colocar la unidad exterior (opcional). Esto reducirá las vibraciones y el ruido.
- 3.4 Coloque la base de la unidad exterior sobre los pernos y los agujeros pretaladrados.
- 3.5 Utilice una llave inglesa para fijar firmemente la unidad exterior con los pernos.

### Nota:

La unidad exterior puede fijarse a un soporte mural. Siga las instrucciones del soporte de montaje mural para fijarlo a la pared y, a continuación, fije la unidad exterior y manténgala en posición horizontal. El soporte mural debe poder soportar al menos 4 veces el peso de la unidad exterior.

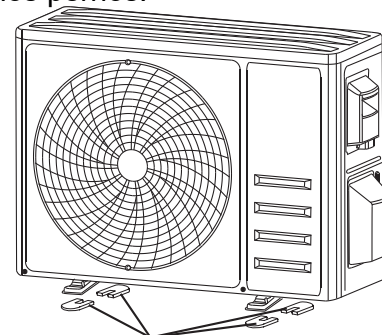

Instalar 4 mantas de goma (Opcional)

# INSTALACIÓN DE LA UNIDAD EXTERIOR

## Paso 4: Instalación del cableado

- 4.1 Utilice un destornillador Phillips para desatornillar la cubierta del cableado, sujétela y presiónela suavemente para retirarla.
  - 4.2 Desatornille la abrazadera del cable y retírela.
  - 4.3 De acuerdo con el diagrama de cableado pegado en el interior de la cubierta de cableado, conecte los cables de conexión a los terminales correspondientes, y asegúrese de que todas las conexiones son firmes y seguras.
  - 4.4 Vuelva a instalar la abrazadera de cables y la cubierta de cableado.
- Nota: Cuando conecte los cables de las unidades interior y exterior, debe cortar la corriente.

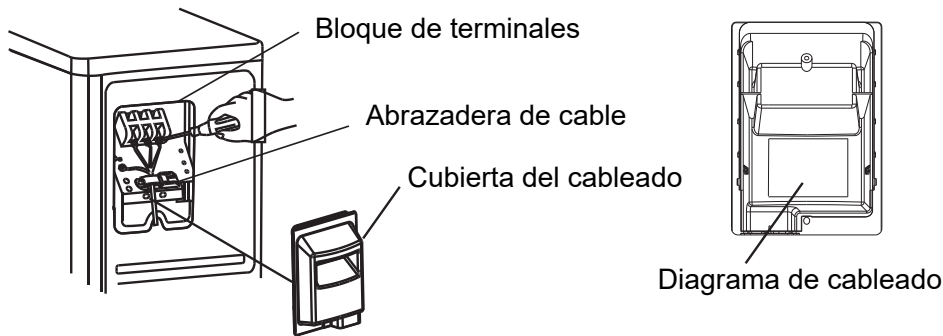

## Paso 5: Conexión de la tubería de refrigerante

- 5.1 Desatornille la tapa de la válvula, agárrela y presiónela suavemente para bajarla (si la tapa de la válvula es aplicable).
- 5.2 Retire las tapas protectoras de los extremos de las válvulas.
- 5.3 Retire la cubierta de plástico en los puertos de tubería y compruebe si hay alguna suciedad en el puerto de la tubería de conexión y asegúrese de que el puerto está limpio.
- 5.4 Después de alinear el centro, gire la tuerca abocinada de la tubería de conexión para apretar la tuerca tan fuerte como sea posible con la mano.
- 5.5 Utilice una llave para sujetar el cuerpo de la válvula y utilice una llave dinamométrica para apretar la tuerca abocardada de acuerdo con los valores de par de apriete de la tabla de requisitos de par de apriete. (Consulte la tabla de requisitos de par de apriete en la sección PRECAUCIONES DE INSTALACIÓN)

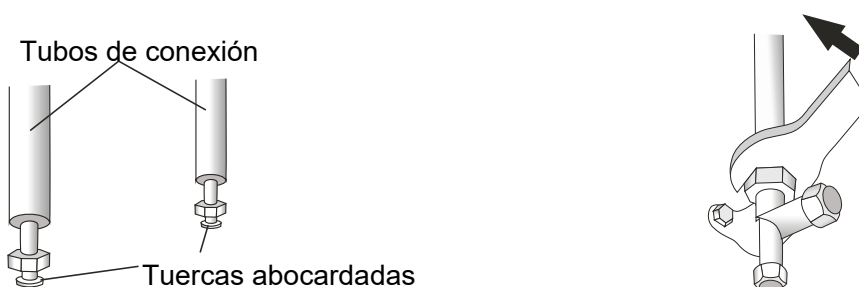
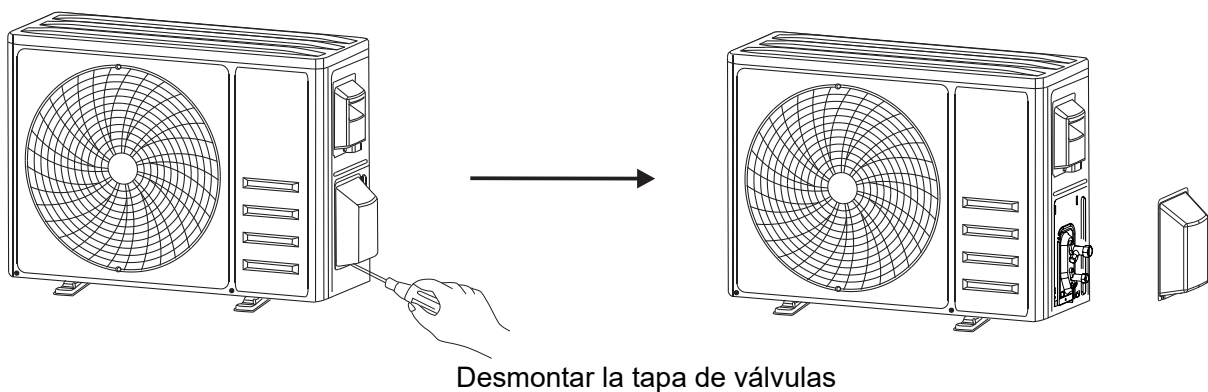

# INSTALACIÓN DE LA UNIDAD EXTERIOR

## Paso 6: Bombeo de vacío

- 6.1 Utilice una llave para quitar las tapas protectoras del puerto de servicio, la válvula de baja presión y la válvula de alta presión de la unidad exterior.
- 6.2 Conecte la manguera de presión del manómetro al puerto de servicio de la válvula de baja presión de la unidad exterior.
- 6.3 Conecte la manguera de carga del manómetro a la bomba de vacío.
- 6.4 Abra la válvula de baja presión del manómetro y cierre la válvula de alta presión.
- 6.5 Encienda la bomba de vacío para aspirar el sistema.
- 6.6 El tiempo de vacío no debe ser inferior a 15 minutos, o asegúrese de que el manómetro compuesto indica  $-0,1$  MPa ( $-76$  cmHg).
- 6.7 Cierre la válvula de baja presión del manómetro del compuesto y desconecte el vacío.
- 6.8 Mantenga la presión durante 5 minutos, asegúrese de que el rebote de la aguja del manómetro compuesto no supera los  $0,005$  MPa.
- 6.9 Abra la válvula de baja presión en sentido contrario a las agujas del reloj durante  $1/4$  de vuelta con una llave hexagonal para dejar que se llene un poco de refrigerante en el sistema, y cierre la válvula de baja presión después de 5 segundos y retire rápidamente la manguera de presión.
- 6.10 Compruebe si hay fugas en todas las juntas interiores y exteriores con agua jabonosa o un detector de fugas.
- 6.11 Abra completamente la válvula de baja presión y la válvula de alta presión de la unidad exterior con una llave hexagonal.
- 6.12 Vuelva a instalar las tapas protectoras del puerto de servicio, la válvula de baja presión y la válvula de alta presión de la unidad exterior.
- 6.13 Vuelva a instalar la tapa de la válvula.

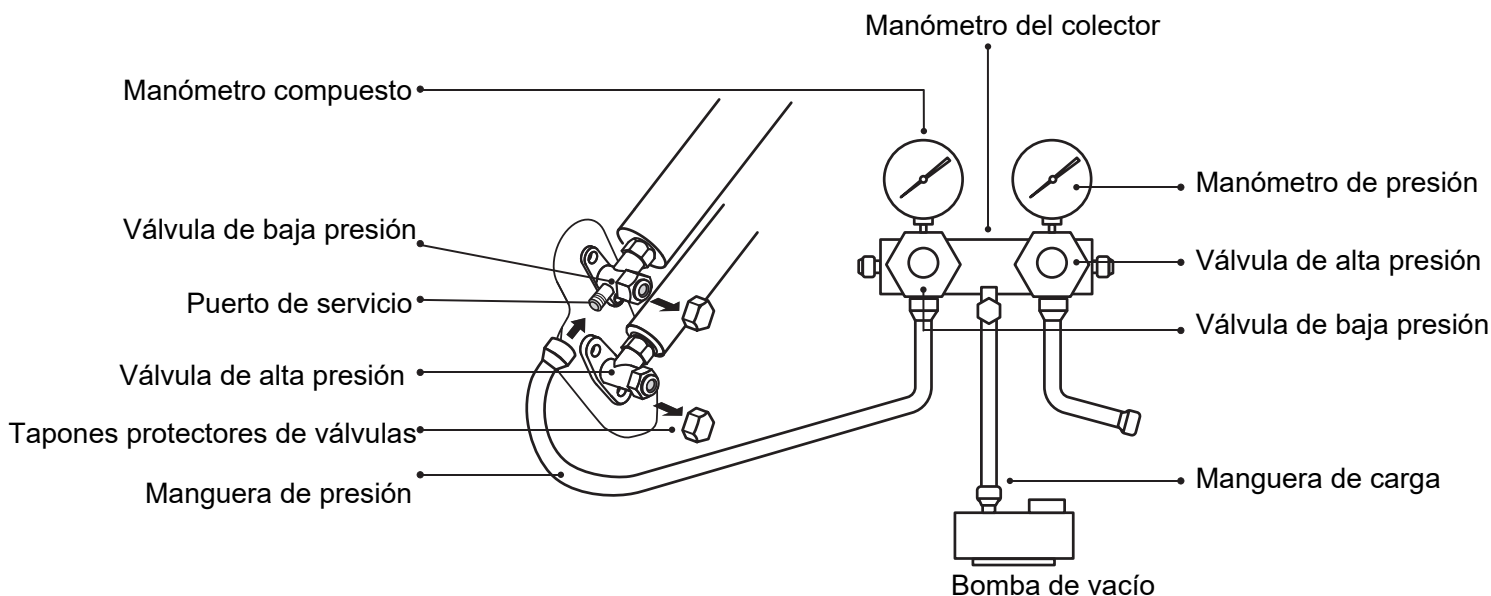

# FUNCIONAMIENTO DE LAS PRUEBAS

## Inspecciones antes de la prueba

Realice las siguientes comprobaciones antes de realizar la prueba.

Descripción	Método de inspección
Inspección de seguridad eléctrica	<ul style="list-style-type: none"><li>• Compruebe si la tensión de alimentación cumple las especificaciones.</li><li>• Compruebe si hay alguna conexión incorrecta o falta de conexión entre las líneas de alimentación, la línea de señal y los cables de tierra.</li><li>• Compruebe si la resistencia de tierra y la resistencia de aislamiento cumplen los requisitos.</li></ul>
Inspección de seguridad de la instalación	<ul style="list-style-type: none"><li>• Confirme la dirección y la suavidad de la tubería de drenaje.</li><li>• Confirme que la unión de la tubería de refrigerante esté instalada completamente.</li><li>• Confirme la seguridad de la unidad exterior, la placa de montaje y la instalación de la unidad interior.</li><li>• Confirme que las válvulas estén completamente abiertas.</li><li>• Confirme que no quedan objetos extraños o herramientas dentro de la unidad.</li><li>• Complete la instalación de la rejilla y el panel de entrada de aire de la unidad interior.</li></ul>
Detección de fugas de refrigerante	<ul style="list-style-type: none"><li>• La junta de la tubería, el conector de las dos válvulas de la unidad exterior, el carrete de la válvula, el puerto de soldadura, etc., donde pueden producirse fugas.</li><li>• Método de detección con espuma: Aplique agua jabonosa o espuma uniformemente en las partes donde pueda haber fugas, y observe si aparecen burbujas o no, si no, indica que el resultado de la detección de fugas es seguro.</li><li>• Método del detector de fugas: Utilice un detector de fugas profesional y lea las instrucciones de funcionamiento, detecte en la posición donde pueda producirse la fuga. La duración de la detección de fugas para cada posición debe durar 3 minutos o más;</li><li>• Si el resultado de la prueba muestra que hay fugas, la tuerca debe apretarse y probarse de nuevo hasta que no haya fugas; Una vez finalizada la detección de fugas, envuelva el conector de tubería expuesto de la unidad interior con material de aislamiento térmico y envuélvalo con cinta aislante.</li></ul>

ES

## Instrucción de prueba de funcionamiento

1. Encienda la fuente de alimentación.
2. Pulse el botón ON/OFF del mando a distancia para encender el acondicionador de aire.
3. Pulse el botón Mode para conmutar entre los modos COOL y HEAT.  
En cada modo, se establece de la siguiente manera:  
COOL- Ajustarla temperatura más alta  
HEAT- Ajustar la temperatura más alta
4. Funcione unos 8 minutos en cada modo y compruebe que todas las funciones funcionan correctamente y responda al mando a distancia. Compruebe las funciones como se recomienda:
  - 4.1 Si el agua drena correctamente por la manguera de drenaje.
  - 4.2 Si el agua drena correctamente por la manguera de drenaje.
  - 4.3 Si la persiana y los deflectores (opcionales) giran correctamente

# FUNCIONAMIENTO DE LAS PRUEBAS

5. Observe el estado de funcionamiento de prueba del acondicionador de aire al menos 30 minutos.
6. Después de la prueba de funcionamiento con éxito, vuelva al ajuste normal y pulse el botón ON/OFF del mando a distancia para apagar la unidad.
7. Informe al usuario para que lea atentamente este manual antes del uso, y demuéstrole cómo utilizar el acondicionador de aire, los conocimientos necesarios para el servicio y mantenimiento, y el recordatorio para el almacenamiento de accesorios.

## Nota:

Si la temperatura ambiente es superior a la indicada en la sección INSTRUCCIONES DE FUNCIONAMIENTO, y no puede funcionar en los modos COOL o HEAT, levante el panel frontal y consulte el funcionamiento del botón de emergencia para activar los modos COOL y HEAT.

# MANTENIMIENTO

ES

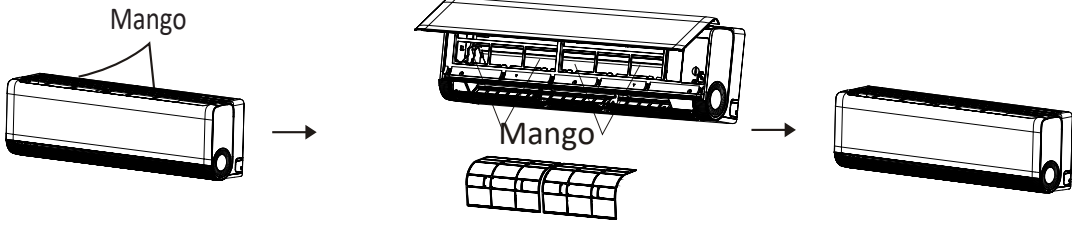
<p><b>⚠ Advertencia</b></p>	<ul style="list-style-type: none"> <li>• Durante la limpieza, debe apagar la máquina y cortar el suministro eléctrico durante más de 5 minutos.</li> <li>• Bajo ninguna circunstancia se debe enjuagar el acondicionador de aire con agua.</li> <li>• Los líquidos volátiles (por ejemplo, diluyentes o gasolina) dañarán el acondicionador de aire, por lo que sólo debe utilizar un paño suave y seco o un paño húmedo humedecido con detergente neutro para limpiar el acondicionador de aire.</li> <li>• Preste atención a la limpieza de la rejilla del filtro con regularidad para evitar que se cubra de polvo, lo que afectará al efecto de la rejilla del filtro. Cuando el ambiente de operación es polvoriento, la frecuencia de limpieza debe ser aumentada apropiadamente.</li> <li>• Después de quitar la pantalla del filtro, no toque las aletas de la unidad interior para evitar que se rayen.</li> </ul>
<p><b>Limpiar la unidad</b></p>	 <p>Séquelo suavemente y limpie la superficie de la unidad.</p> <p>Consejo: Limpie con frecuencia para mantener el acondicionador de aire limpio y con buen aspecto.</p>
<p><b>Desmontaje y montaje del filtro</b></p>	<ul style="list-style-type: none"> <li>• Abra el panel, levante ligeramente la manija central inferior del filtro, luego tire hacia abajo, Filtro hacia afuera.</li> <li>• Al instalar la rejilla del filtro, inserte el extremo inferior de la rejilla del filtro en la posición correspondiente de la unidad, luego presione la manija de la rejilla del filtro en la hebilla de la unidad y cierre el panel.</li> </ul> 

# MANTENIMIENTO

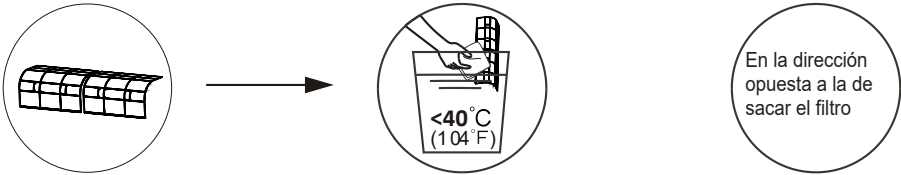
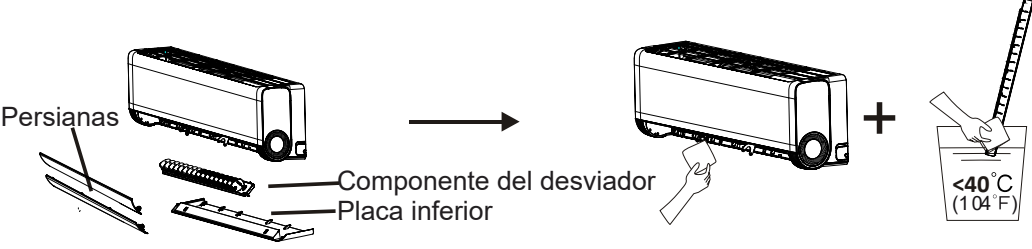
<p><b>Limpiar el filtro</b></p>	 <p>Saque el filtro de la unidad</p> <p>Limpiar el filtro con agua jabonosa y secarlo al air</p> <p>Cambie el filtro</p> <p>En la dirección opuesta a la de sacar el filtro</p> <p>Consejo: Si encuentra polvo acumulado en el filtro, límpielo a tiempo para garantizar un funcionamiento limpio, saludable y eficaz del acondicionador de aire.</p>
<p><b>Limpieza del conducto de aire interior</b></p>	<ul style="list-style-type: none"> <li>• En primer lugar, afloje el pomo situado en el centro de la rejilla y doble la rejilla hacia fuera para extraerla.</li> <li>• A continuación, agarre ambos lados de la placa inferior y empújela hacia abajo para extraerla.</li> <li>• Por último, afloje la hebilla del deflector con el pulgar y sáquelo.</li> <li>• Limpie el conducto de aire y el conjunto del ventilador con un trapo húmedo limpio y escurrido.</li> <li>• Limpie las piezas extraídas con agua jabonosa y séquelas al aire.</li> <li>• Después de la limpieza, restaure las piezas desmontadas sucesivamente.</li> </ul> 
<p><b>Servicio y mantenimiento</b></p>	<ul style="list-style-type: none"> <li>• Cuando el acondicionador de aire no esté en uso durante un largo periodo de tiempo, realice el siguiente trabajo: Saque las pilas del mando a distancia y desconecte la alimentación del acondicionador de aire.</li> <li>• Cuando comience a utilizarlo después de un largo período de inactividad:             <ol style="list-style-type: none"> <li>1. Limpie la unidad y la pantalla del filtro;</li> <li>2. Compruebe si hay obstáculos en la entrada y salida de aire de las unidades interior y exterior;</li> <li>3. Compruebe que el tubo de desagüe no está obstruido;</li> </ol>             Instale las pilas del mando a distancia y compruebe si está encendido.           </li> </ul>

ES

# SOLUCIÓN DE PROBLEMAS

MAL FUNCIONAMIENTO	CAUSAS POSIBLES
El aparato no funciona	Fallo de alimentación/enchufe desenchufado.
	Motor del ventilador de la unidad interior/exterior dañado.
	Interruptor termomagnético del compresor defectuoso.
	Dispositivo de protección o fusibles defectuosos.
	Conexiones sueltas o enchufe desenchufado.
	A veces deja de funcionar para proteger el aparato.
	Tensión superior o inferior al rango de tensión.
	Fonction TIMER-ON active.
	El panel de control electrónico está dañado.
Olor extraño	Filtro de aire sucio.
Ruido de agua corriente	Reflujo de líquido en la circulación del refrigerante.
Sale una fina niebla por la salida de aire	Esto ocurre cuando el aire de la habitación se enfría mucho, por ejemplo en los modos COOLING o DEHUMIDIFYING/DRY.
A strange noise can be heard	Este ruido es producido por la dilatación o contracción del panel frontal debido a las variaciones de temperatura y no indica ningún problema.
Flujo de aire insuficiente, caliente o frío	Ajuste de temperatura inadecuado.
	Entradas y salidas del acondicionador de aire obstruidas.
	Filtro de aire sucio.
	Velocidad del ventilador ajustada al mínimo.
	Otras fuentes de calor en la habitación.
	No hay refrigerante.
El aparato no responde a las órdenes	El controlador remoto no está lo suficientemente cerca de la unidad interior.
	Es necesario cambiar las baterías del controlador remoto.
	Obstáculos entre el control remoto de la máquina interior y el receptor de señal.
La pantalla está apagada	Función DISPLAY activa.
	Fallo de alimentación.
Apague inmediatamente el acondicionador de aire y corte la alimentación eléctrica en caso de:	Hubo un ruido anormal durante la operación.
	Ruidos extraños durante el funcionamiento.
	Placa de control electrónico defectuosa. Fusibles o interruptores defectuosos.
	Salpicaduras de agua u objetos en el interior del aparato
	Cables o enchufes sobrecalentados.
	Olores muy fuertes procedentes del aparato.

# SOLUCIÓN DE PROBLEMAS

## CÓDIGO DE ERROR EN LA PANTALLA (para modelos individuales)

En caso de error, la pantalla de la unidad interior muestra los siguientes códigos de error:

Pantalla	Descripción del problema
E1	Fallo de la sonda de temperatura ambiente interior
E2	Fallo del sensor de temperatura de la tubería interior
E3	Fallo del sensor de temperatura de la tubería exterior
E4	Fuga o fallo del sistema de refrigeración
E6	Malfunction of indoor fan motor
E7	Fallo del sensor de temperatura ambiente exterior
E0	Avería del motor del ventilador interior
E8	Fallo del sensor de temperatura ambiente exterior
E9	Fallo del módulo IPM exterior
EA	Fallo de detección de corriente exterior
EE	Fallo de EEPROM PCB exterior
EF	Fallo del motor del ventilador exterior
EH	Fallo del sensor de temperatura de aspiración exterior

ES

## GUÍA DE ELIMINACIÓN (Europea)

Este aparato contiene refrigerante y otros materiales potencialmente peligrosos. Al desechar este aparato, la ley exige una recogida y un tratamiento especiales. NO deseche este producto como basura doméstica o residuos municipales sin clasificar.

Para deshacerse de este aparato, tiene las siguientes opciones:

- Deseche el aparato en una instalación municipal designada para la recogida de residuos electrónicos. Al comprar un aparato nuevo, el vendedor le devolverá el aparato viejo sin coste alguno.
- El fabricante también recogerá el aparato sin coste alguno.
- Venda el aparato a chatarreros certificados.
- Desecharse de este aparato en el bosque u otros entornos naturales pone en peligro su salud y es perjudicial para el medio ambiente. Las sustancias peligrosas pueden llegar a las aguas subterráneas y entrar en la cadena alimentaria.



# CONTROL REMOTO

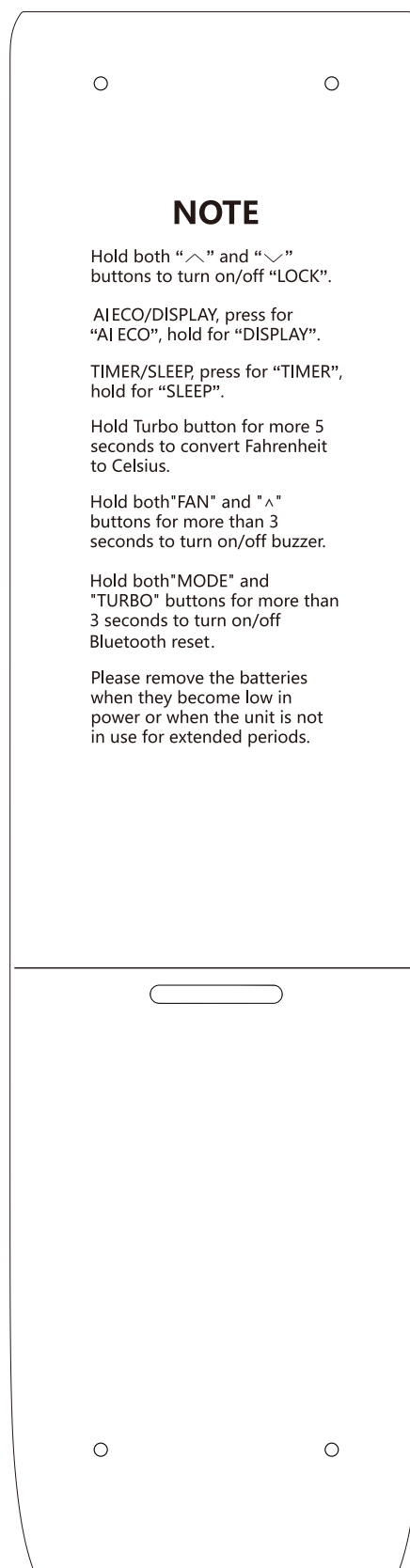
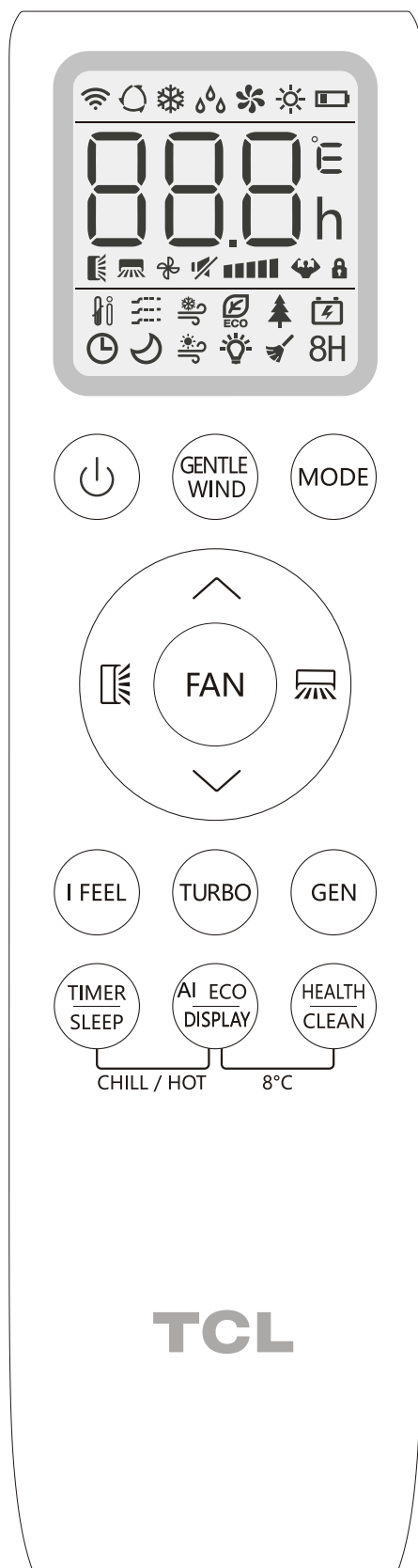

## NOTE

Hold both "∧" and "∨" buttons to turn on/off "LOCK".

AI ECO/DISPLAY, press for "AI ECO", hold for "DISPLAY".

TIMER/SLEEP, press for "TIMER", hold for "SLEEP".

Hold Turbo button for more 5 seconds to convert Fahrenheit to Celsius.

Hold both "FAN" and "∧" buttons for more than 3 seconds to turn on/off buzzer.















Hold both "MODE" and "TURBO" buttons for more than 3 seconds to turn on/off Bluetooth reset.





Please remove the batteries when they become low in power or when the unit is not in use for extended periods.

Para el modelo inversor

# CONTROL REMOTO

## Botones del mando a distancia

No.	Botones	Función
1		Para encender / apagar el aire acondicionado
2	GENTLE WIND	Para activar la función de viento suave.
3	MODE	Para seleccionar el modo de funcionamiento: AUTO, REFRIGERACIÓN, DESHUMIDIFICACIÓN, VENTILADOR, CALEFACCIÓN.
4	 (TEMP UP)	Para aumentar la temperatura de ajuste, alargue el tiempo en el ajuste de TIMER (TEMPORIZADOR).
5	 (TEMP DN)	Para disminuir la temperatura de ajuste, reduzca el tiempo en el ajuste de TIMER (TEMPORIZADOR).
6		Para ajustar la dirección del flujo de aire verticalmente (opcional).
7		Para ajustar la dirección del flujo de aire horizontalmente.
8	FAN	Para ajustar la velocidad del ventilador de auto, mudo, bajo, medio-bajo, medio, medio-alto, alto, turbo. Turbo
9	I FEEL	Para activar la función de I FEEL.
10	TURBO	Para encender/apagar el modo TURBO
11	GEN	Para encender/apagar el modo GENERADOR
12	TIMER/SLEEP	Para encender/apagar la función de TIMER (TEMPORIZADOR) y el modo SLEEP (SUEÑO)
13	AI ECO/DISPLAY	Para encender/apagar el modo ECO y la luz de la pantalla LED
14	HEALTH/CLEAN	Para activar/desactivar la función de HEALTH (SALUD) y la función de Auto Clean (LIMPIEZA AUTOMÁTICA).
15	TIMER/SLEEP + AI ECO /DISPLAY	Para encender/apagar la función de CHILL WIND (VIENTO FRÍO) y HOT WIND (VIENTO CALIENTE).
16	AI ECO/DISPLAY + HEALTH/CLEAN	Para encender/apagar la función de CHILL WIND (VIENTO FRÍO) y HOT WIND (VIENTO CALIENTE).
17	 (  +  )	Para activar la función de Bloqueo para niños, presione los botones  y  juntos y durante más de 3 segundos.
18	MODE + 	Para activar la función de reinicio WiFi.
19	MODE + 	Para activar/desactivar la función Voz (opcional).
20	MODE + 	Para activar la función de reinicio Bluetooth (opcional).
21	MODE + GEN	Para activar esta vez la función de apagado automático del generador.
22	FAN + 	Para activar/desactivar la función Buzzer(opcional).

-  La pantalla y algunas funciones del mando a distancia pueden variar según el modelo.
-  La forma y la posición de los botones e indicadores pueden variar según el modelo, pero su función es la misma.
-  La unidad confirma la recepción correcta de cada botón con un pitido.
-  Es posible que algunas funciones no se ajusten a su unidad de aire acondicionado, escuchará un pitido cuando presione estos botones, pero si la unidad de aire acondicionado no responde, le pedimos disculpas.

# CONTROL REMOTO

## Control remoto display, el significado de los símbolos en la pantalla LCD

Número	Símbolos	Significado
1		Indicador de MODO AUTO
2		Indicador de Modo REFRIGERACIÓN
3		Indicador de Modo DESHUMIDIFICACIÓN
4		Indicador de Modo VENTILADOR
5		Indicador de Modo CALEFACCIÓN
6		Indicador de BATERÍA
7		Indicador de (TEMPERATURA / RELOJ)
8		Indicador de FLUJO DE AIRE
9		Indicador de MUDO
10		Indicador de VELOCIDAD DEL VENTILADOR
11		Indicador de VENTILADOR AUTOMÁTICO
12		Indicador de TURBO
13		Indicador de CHILE ROCK
14		Indicador de I FEEL
15		Indicador de VIENTO SUAVE
16		Indicador de VIENTO FRÍO
17		Indicador de ECO
18		Indicador de SALUD
19		Indicador de MODO GENERADOR
20		Indicador de TEMPORIZADOR
21		Indicador de MODO SUEÑO
22		Indicador de MODO VIENTO CALIENTE
23		Indicador de MODO LUZ DE PANTALLA
24		Indicador de función de LIMPIEZA
25		Indicador de función de calefacción a 8°C

# CONTROL REMOTO

## Reemplazo de Baterías

Retire la tapa de la batería de la parte posterior del mando a distancia deslizándola en la dirección de la flecha.

Instale las pilas de acuerdo con la dirección (+ y -) indicada en el mando a distancia.

Vuelva a instalar la tapa de la batería deslizándola en su lugar.

- ⚠ Utilice 2 pilas LRO 3 AAA (1,5V). No use baterías recargables. Reemplace las baterías viejas por otras nuevas del mismo tipo cuando la pantalla ya no sea legible. No deseche las baterías como residuos urbanos sin clasificar. Estos residuos deben ser recolectados por separado para tratamiento especial.

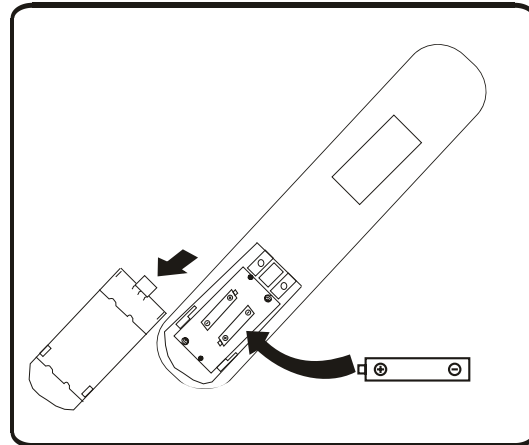

Recomendaciones para ubicar y usar el soporte del mando a distancia (si lo hubiera). El mando a distancia debe guardarse en un soporte de pared.

# INSTRUCCIONES DE OPERACIÓN

El aire aspirado por el ventilador entra desde la parrilla y pasapor el filtro, luego se enfría / deshumidifica o calienta a través del intercambiador de calor.

La dirección de la salida de aire se motoriza hacia arriba y hacia abajo por las aletas, y se mueve manualmente a la derecha y a la izquierda por los deflectores verticales. Para algunos modelos, los deflectores verticales también se puede controlar por el motor.

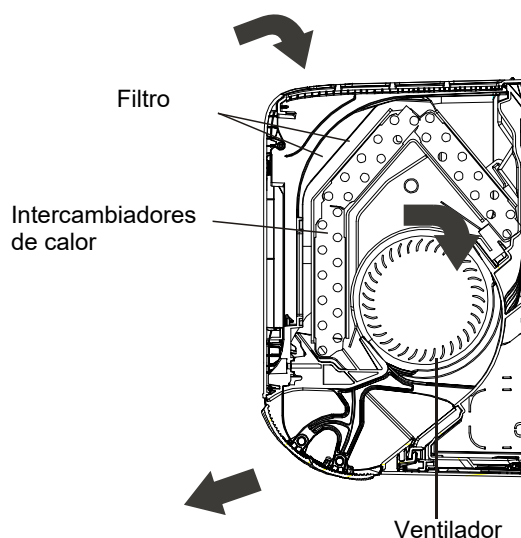

ES

## Encienda/apague la unidad de aire acondicionado

Presione el botón  para encender o apagar el aire acondicionado.

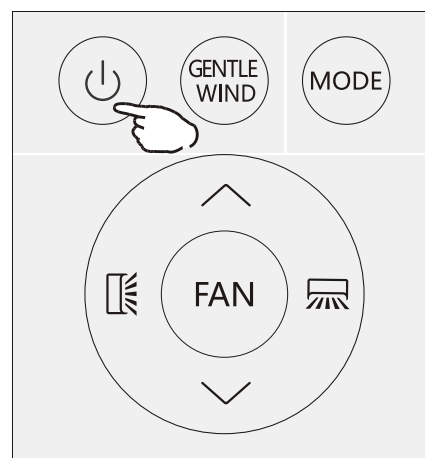



## MODO REFRIGERACIÓN



La función de refrigeración permite que el aire acondicionado enfríe la habitación y al mismo tiempo reduzca la humedad del aire.

Para activar la función de REFRIGERACIÓN, presione el botón

**MODE** hasta que aparezca el símbolo  en la pantalla.

Con el botón  o  establezca una temperatura inferior a la de la habitación.

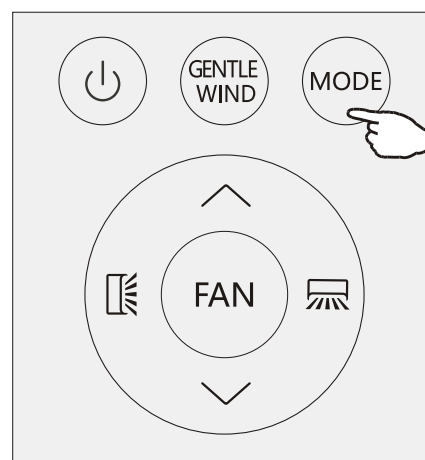

# INSTRUCCIONES DE OPERACIÓN

## MODO CALEFACCIÓN



La función de calefacción permite que el aire acondicionado caliente la habitación.

Para activar la función de CALEFACCIÓN, presione el botón MODE hasta que aparezca el símbolo ☀ en la pantalla.

Con el botón ▼ o ▲ establezca una temperatura superior a la de la habitación.



En la operación de calefacción, el aparato puede activar automáticamente un ciclo de descongelación, que es esencial para limpiar las escarchas en el condensador para recuperar su función de intercambio de calor. Este procedimiento en general dura de 2 a 10 minutos.

Durante la descongelación, el ventilador de la unidad interior deja de funcionar.

Después de descongelar, se vuelve al modo CALEFACCIÓN automáticamente.

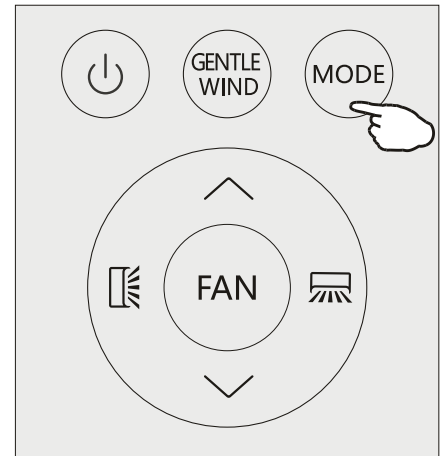

## MODO DESHUMIDIFICACIÓN



Esta función reduce la humedad del aire para que la habitación sea más cómoda.

Para configurar el modo DESHUMIDIFICACIÓN, presione MODE (MODO) hasta que ☂ aparezca en la pantalla. Se activa una función con preajuste automático.

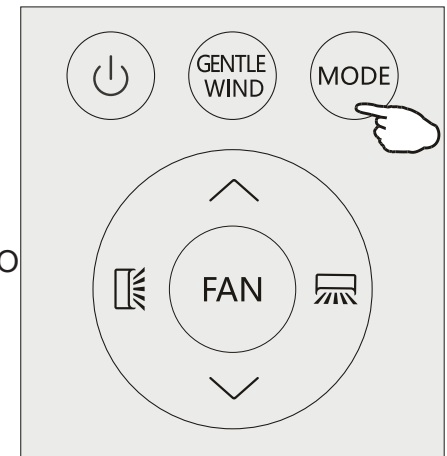

ES

## MODO VENTILADOR (no de botón FAN (VENTILADOR))



Modo ventilador, solo ventilación de aire.

Para configurar el modo ventilador, presione ☂ hasta que la pantalla.

## MODO VENTILADOR (no de botón FAN (VENTILADOR))



Modo automático.

Para configurar el modo AUTO, presione MODE (MODO) hasta que ☂ que aparezca en la pantalla.

Bajo el modo automático, el modo funcionamiento se configurará automáticamente de acuerdo con la temperatura ambiente.

# INSTRUCCIONES DE OPERACIÓN

## Cambiar la velocidad del ventilador

Presione el botón FAN (VENTILADOR) para configurar la velocidad del ventilador en funcionamiento, se puede configurar en AUTO/ MUTE/ LOW/ MID-LOW/ MID/ MID-HI/ HIGH/TURBO (AUTO/ MUDO/ BAJO/ MEDIO-BAJO/ MEDIO/ MEDIO-ALTO/ ALTO/ TURBO).

Brillante



## CONTROL DE FLUJO DE AIRE

1. Flujo de aire normal de 4 vías (vertical y horizontal):

(1) Presione para activar las aletas horizontales para que oscilen de arriba a abajo. Pulse de nuevo para detener la oscilación en el ángulo actual.

(2) Presione para activar los deflectores verticales para que oscilen de izquierda a derecha. Pulse de nuevo para detener la oscilación en el ángulo actual.

2. Vector de flujo de aire preciso

(1) Mantenga presionado durante 1s, entrará en el flujo de aire de vector horizontal, puede seleccionar un pequeño ángulo de oscilación que desee:



Detenga la selección durante 5 segundos, presione de nuevo, para que salga el flujo de aire preciso del vector horizontal.

(2) Mantenga presionado durante 1s, entrará en el flujo de aire de vector vertical:



Detenga la selección durante 5 segundos, presione de nuevo, salga del flujo de aire preciso del vector vertical.

3. Si los deflectores verticales se colocan manualmente debajo de las aletas, se les permite mover el flujo de aire directamente hacia la derecha o hacia la izquierda.

Este ajuste debe realizarse mientras el artefacto está apagado.

Nunca coloque los Flaps manualmente, el delicado mecanismo podría dañarse seriamente!

Nunca meta los dedos, palos u otros objetos en la entrada o salida de aire de ventilación. Tal contacto accidental con partes vivas podría causar daños o lesiones imprevisibles.

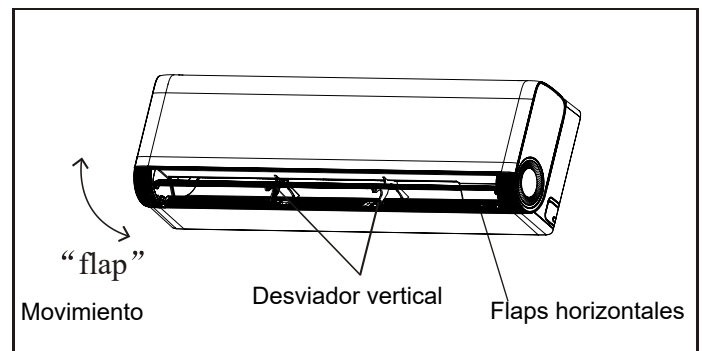
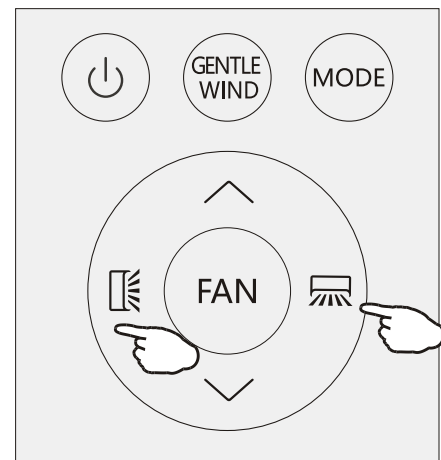
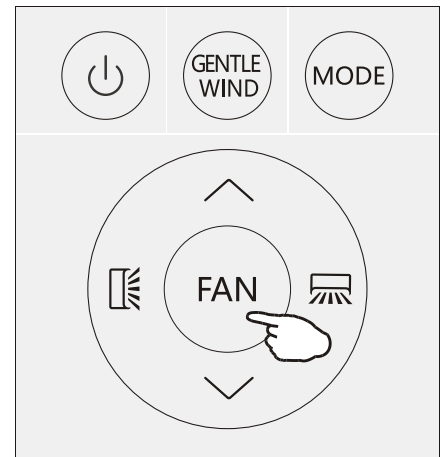

# INSTRUCCIONES DE OPERACIÓN

## VIENTO SUAVE (Opcional)



En este modo, el artefacto cerrará sus lamas verticales, el aire fluirá a través de los orificios de las lamas, la habitación estará fresca, pero sin viento.

Presione brevemente el botón GENTLE WIND (VIENTO SUAVE),  aparecerá en la pantalla y el artefacto funcionará en modo GENTLE WIND (VIENTO SUAVE). Pulse de nuevo para cancelarlo.

### NOTA:

La función de viento suave está disponible solo en ambos modos REFRIGERACIÓN.

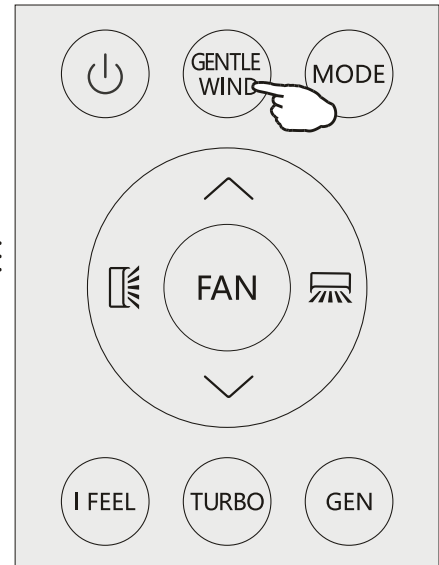

## Función de I FEEL

### I FEEL

Presione el botón **I FEEL** para activar la función,  aparecerá en la pantalla remota. Hágalo de nuevo para desactivar esta función.

Esta función permite al mando a distancia medir la temperatura en su ubicación actual y enviar esta señal al aire acondicionado para optimizar la temperatura a su alrededor y garantizar la comodidad. Se desactivará automáticamente 8 horas después.

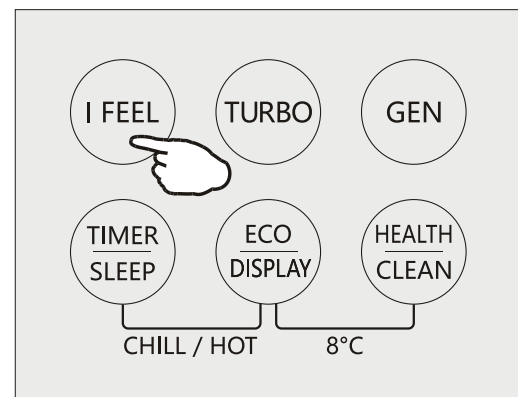

ES

## Función de Turbo



Para activar la función de turbo, presione el botón TURBO y  aparecerá en la pantalla.

En el modo REFRIGERACIÓN/CALEFACCIÓN, cuando seleccione la función de TURBO, el artefacto operará la refrigeración rápida/calefacción rápida con la velocidad más alta del ventilador.

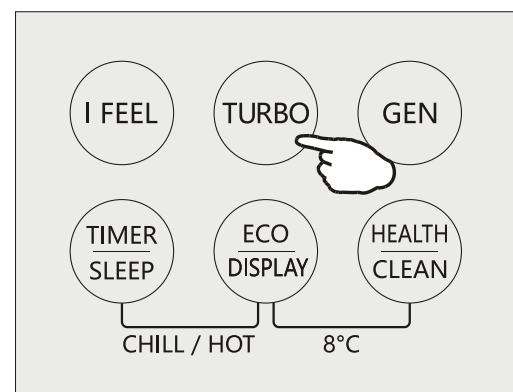

# INSTRUCCIONES DE OPERACIÓN

## MODO GENERADOR (Opcional)



Cuando la unidad de aire acondicionado funciona en modo generador, es útil para el área de potencia neta inestable.

A través del modo GEN, puede elegir el nivel actual de la unidad.

Hay tres niveles (L1,L2,L3,L4,L5,L6) en este modo, y la corriente se incrementa a su vez. Para activar la función de GEN, presione el botón GEN y el nivel de corriente de la unidad circulará como se muestra a continuación:

OFF→L6→L5→L4→L3→L2→L1

Corriente de funcionamiento (% de la corriente nominal):

L1: 30%, L2: 50%, L3: 70%

Para cancelar esta función, presione GEN hasta que aparezca el código OF en la pantalla.

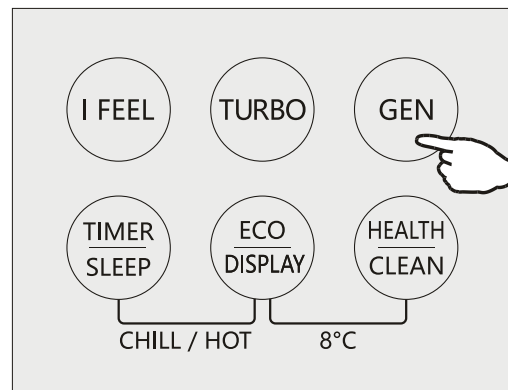

## MODO SUEÑO



Función con preajuste automático

Presione el botón SLEEP (SUEÑO) y manténgalo presionado durante 2 segundos para activar el modo sueño y  aparecerá en la pantalla.

Manténgalo presionado durante 2 segundos de nuevo para cancelar este modo.

En el modo sueño, la unidad de aire acondicionado ajustará automáticamente la temperatura y la velocidad del ventilador para que la temperatura de la habitación sea más cómoda durante la noche.

Después de 10 horas de funcionamiento en modo sueño, el aire acondicionado cambiará al modo de configuración anterior.

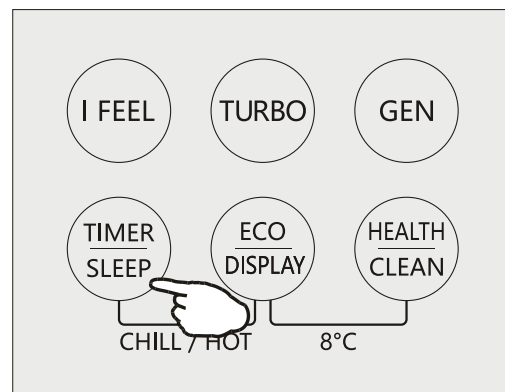

## MODO ECO



Bajo este modo, el aparato configura automáticamente la operación para ahorrar energía.

Presione el botón ECO,  aparecerá en la pantalla y el artefacto funcionará en modo ECO.

Pulse de nuevo para cancelarlo.

### NOTA:

La función de ECO está disponible en los modos REFRIGERACIÓN y CALEFACCIÓN.

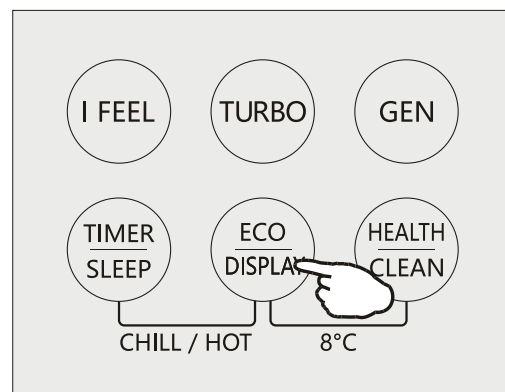

# INSTRUCCIONES DE OPERACIÓN

## Luz de pantalla LED ON/OFF (ENCENDIDA/APAGADA)

Presione el botón DISPLAY (VISUALIZACIÓN) y manténgalo presionado durante 2 segundos para encender/apagar la luz de la pantalla LED interior.

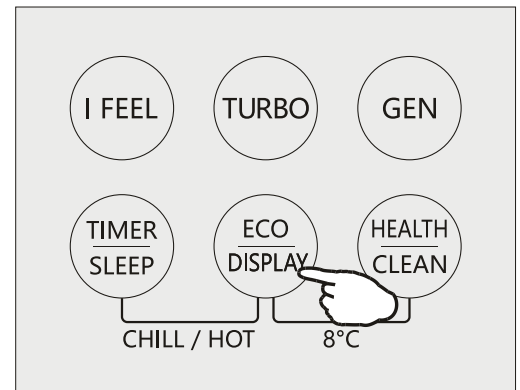

## Función de SALUD (Opcional)

Presione el botón HEATING (CALEFACCIÓN) para activar / salir de las funciones de salud como generador de iones / plasma, etc.

Nota: La función de Salud no está disponible cuando el aire acondicionado está apagado.

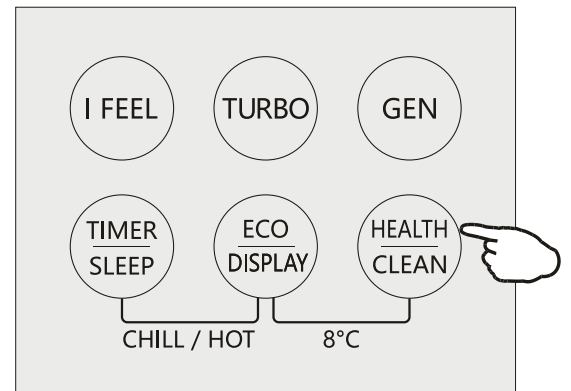

## Función de AUTOLIMPIEZA (Opcional)

1. Esta función ayuda a eliminar la suciedad acumulada, las bacterias, etc., del evaporador.
2. Apague la unidad de aire acondicionado, presione el botón "CLEAN (LIMPIEZA)" para ingresar a esta función y aparecerá "CL" en la pantalla de la unidad interior.
3. Esta función durará unos 30 minutos y se cerrará automáticamente. Escuchará 2 pitidos cuando finalice o se cancele.
4. Es normal si hay algo de ruido durante su funcionamiento, ya que los materiales plásticos se expanden con el calor y se contraen con el frío.
5. Sugerimos operar esta función como la siguiente condición ambiental para evitar ciertas características de protección de seguridad.

Unidad interior	Temp<30°C
Unidad exterior	5°C<Temp<30°C

6. Sugerimos operar esta función una vez cada 3 meses.

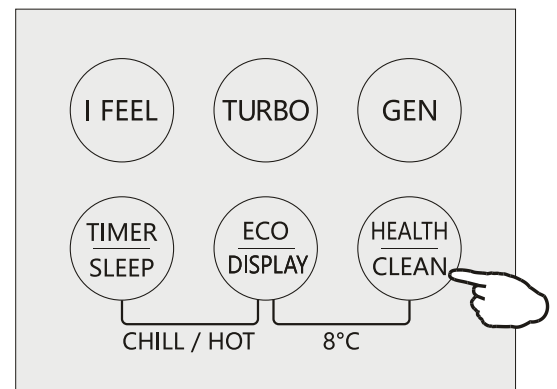

# INSTRUCCIONES DE OPERACIÓN

## MODO TEMPORIZADOR---APAGAR TIMER

### TIMER

Para configurar la unidad de aire acondicionado en apagado automático.

Con la unidad de aire acondicionado encendido, presione el botón del temporizador y luego use los botones  $\wedge$  y  $\vee$  para establecer el período de tiempo antes de que se apague la unidad de aire acondicionado. Presione el botón timer (temporizador) nuevamente para iniciar la cuenta atrás.

Nota: Para cancelar la función configurada, presione el botón TIMER (TEMPORIZADOR) nuevamente.

Nota: En caso de apagado, es necesario volver a configurar TIMER OFF (TEMPORIZADOR APAGADO)

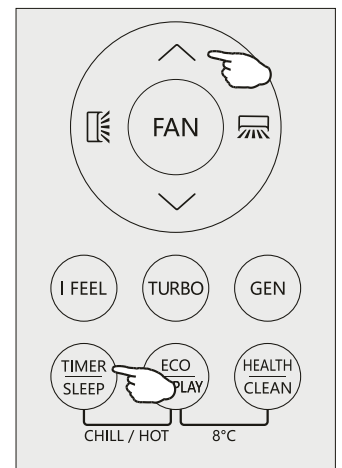

## MODO TEMPORIZADOR----CONFIGURAR TIMER ON

### TIME

Para configurar el encendido automático de la unidad de aire acondicionado.

Con la unidad de aire acondicionado apagado, presione el botón del temporizador  $\wedge$  y  $\vee$  use los botones y para establecer la cantidad de tiempo deseada antes de que se encienda la unidad de aire acondicionado. Presione el botón timer (temporizador) nuevamente para iniciar la cuenta atrás.

Cuando haya finalizado la configuración del temporizador, puede configurar el modo de funcionamiento, la velocidad del ventilador, la temperatura deseada, el flujo de aire cuando la unidad de aire acondicionado está en funcionamiento.

Nota: Para cancelar la función del temporizador, presione el botón TIMER otra vez.

Nota: En caso de apagado, es necesario volver a configurar TIMER ON (TEMPORIZADOR ENCENDIDO)

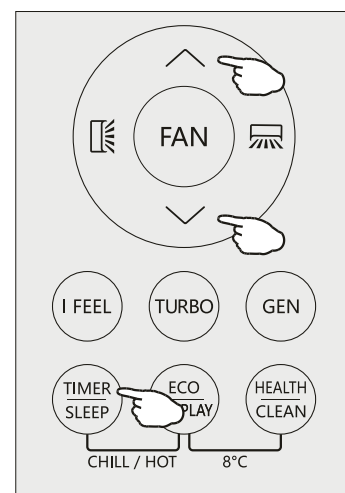

# INSTRUCCIONES DE OPERACIÓN

## Función de CHILL wind /HOT wind Opcional)



1. En el modo refrigeración, presione los botones TIMER/SLEEP (TEMPORIZADOR/SUEÑO) y ECO/DISPLAY (ECO/VISUALIZACIÓN) y manténgalos presionados durante 2 segundos para activar la función de viento frío.
2. En el modo calefacción, presione los botones TIMER/SLEEP (TEMPORIZADOR/SUEÑO) y ECO/DISPLAY (ECO/VISUALIZACIÓN) y manténgalos presionados durante 2 segundos para activar la función de viento caliente.
3. Presione los botones TIMER/SLEEP (TEMPORIZADOR/SUEÑO) y ECO/DISPLAY (ECO/VISUALIZACIÓN) y manténgalos presionados durante 2 segundos para salir de la función de viento frío o viento caliente.

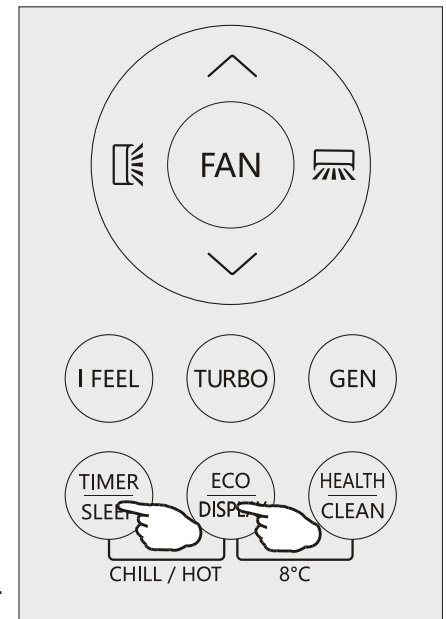

## Función de calefacción de 8°C (Opcional)

8H

1. Presione los botones ECO/DISPLAY (ECO/VISUALIZACIÓN) y HEALTH/CLEAN (SALUD/LIMPIEZA) y manténgalos presionados durante 2 segundos para activar la calefacción a 8°C.
2. Si la unidad de aire acondicionado está en espera, esta función permite que la unidad de aire acondicionado comience a calentar automáticamente cuando la temperatura interior es igual o inferior a 8°C, volverá a espera si la temperatura es igual o superior a 18°C.
3. Cuando se apague la unidad de aire acondicionado, presione los botones ECO/DISPLAY (ECO/VISUALIZACIÓN) y HEALTH/CLEAN (SALUD/LIMPIEZA) y manténgalos presionados durante 2 segundos para salir de la calefacción a 8°C.

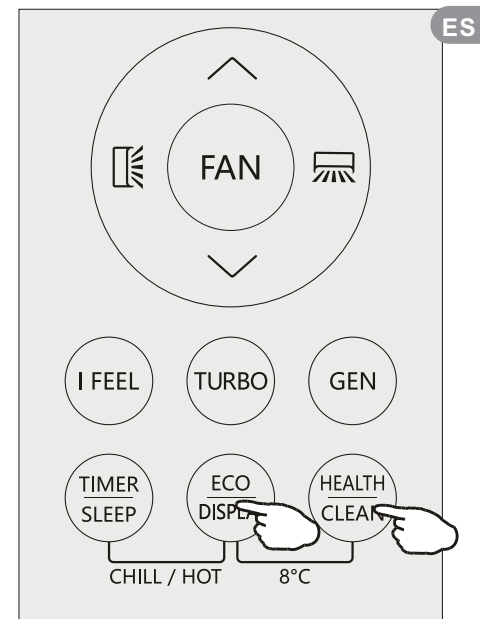

# GUÍA DE FUNCIONAMIENTO DE LA FUNCIÓN DE VOZ

Descripción de la interacción:

- 1) Tras encender el aire acondicionado, antes de usar los comandos de voz, es necesario activarlo con la palabra "Hey, TCL";
- 2) Si el aire acondicionado no recibe ninguna orden después de activarse durante más de 25 segundos, saldrá del modo de activación y deberá activarse de nuevo para el siguiente uso;
- 3) Se utiliza la interacción "Diálogo de múltiples rondas", que implica una activación y un reconocimiento continuo. Al decir la palabra de comando sin conexión, el aire acondicionado iniciará inmediatamente la siguiente ronda de reconocimiento tras ejecutarla; (Consulte la tabla a continuación para ver ejemplos de palabras de comando de voz).

Interruptor de función de voz:

- 1) Mantenga presionados los botones "MODE" y "  " del control remoto durante 3 segundos para activar el interruptor de voz;
- 2) Controla el interruptor mediante el "Administrador de voz" de la app.

Ejemplo de comandos de voz:

Función	Palabras de comando fuera de línea	Anuncios de voz
<b>PALABRAS DE DESPERTAR</b>	Hey, TCL	I am here/hello/can I help you/yes, I am here
<b>INTERRUPTOR DE ENCENDIDO/ APAGADO DEL AIRE ACONDICIONADO</b>	power on	Ok,the air conditioner is on
	turn on	
	switch on	
	shut down	Alright,the air conditioner is off
	turn off	
	switch off	
<b>INTERRUPTOR DE AIRE FRESCO</b>	fresh air on	Ok,the fresh air is on
	turn on the fresh air	
	open fresh air	
	enable fresh air	
	fresh air off	Alright,the fresh air is off
	turn off the fresh air	
	disable fresh air	
	turn off fresh air	

# GUÍA DE FUNCIONAMIENTO DE LA FUNCIÓN DE VOZ

Función	Palabras de comando fuera de línea	Anuncios de voz
<b>AUMENTO O DISMINUCIÓN DEL AIRE FRESCO</b>	increase fresh air	Ok,the fresh air is raised
	fresh air up	
	increase the fresh air	
	more fresh air	
	decrease fresh air	Alright,the fresh air is lowered
	fresh air down	
	decrease the fresh air	
	lower fresh air	
<b>MODOS AIRE FRESCO</b>	low fresh air	Ok,the fresh air is set to low
	medium fresh air	Ok,the fresh air is set to medium
	high fresh air	Ok,the fresh air is set to high
	auto fresh air	Ok,the fresh air is set to auto
	16 degrees ~ 31 degrees	Ok,it's set to XX degrees
<b>TEMPERATURA</b>	increase the temperature	Ok,the temperature is raised
	temperature up	
	make it warmer	
	I feel cold	
	lower the temperature	Alright, the temperature is lowered
	decrease the temperature	
	decrease temperature	
	I feel hot	
<b>VELOCIDAD DEL VIENTO</b>	turbo fan speed	Ok,the fan speed is set to turbo
	high fan speed	Ok,the fan speed is set to high
	medium fan speed	Ok,the fan speed is set to medium
	low fan speed	Ok,the fan speed is set to low
	mute fan speed	Ok,the fan speed is set to mute
	auto fan speed	Ok,the fan speed is set to auto

ES

# GUÍA DE FUNCIONAMIENTO DE LA FUNCIÓN DE VOZ

Función	Palabras de comando fuera de línea	Anuncios de voz
	increase fan speed	Ok,the fan speed is raised
	higher fan speed	
	increase the fan speed	
	decrease fan speed	Alright,the fan speed is lowered
	lower fan speed	
	decrease the fan speed	
<b>MODO</b>	cooling mode	Ok, it's set to cooling mode
	heating mode	Ok, it's set to heating mode
	fan mode	Ok, it's set to fan mode
	dry mode	Ok, it's set to dry mode
	auto mode	Ok, it's set to auto mode
<b>VIENTO OSCILANTE</b>	swing on	Ok,the swing is on
	swing mode on	
	swing off	Alright,the swing is off
	turn off swing	
	vertical swing on	Ok,the vertical swing is on
	turn on vertical swing	
	vertical on	
	vertical swing off	Alright,the vertical swing is off
	turn off vertical swing	
	vertical off	
	horizontal swing on	Ok,the horizontal swing is on
	turn on horizontal swing	
	horizontal swing off	Alright,the horizontal swing is off
	turn off horizontal swing	
	airflow up	Ok, it's blowing upward
	airflow down	Ok,it's blowing downward
	airflow left	Ok,it's blowing to the left
airflow right	Ok,it's blowing to the right	

ES

# GUÍA DE FUNCIONAMIENTO DE LA FUNCIÓN DE VOZ

Función	Palabras de comando fuera de línea	Anuncios de voz
<b>EVITE EL SOPLADO DIRECTO</b>	anti direct blow on	Ok,the anti direct blow mode is on
	turn on anti direct blow mode	
	anti direct blow off	Alright, the anti direct blow mode is off
	turn off anti direct blow mode	
<b>VIENTO SUAVE</b>	gentle wind on	Ok,the gentle wind is on
	gentle wind off	Alright,the gentle wind is off
<b>PANTALLA</b>	display on	Ok,the display is on
	turn on the display	
	display off	Alright,the display is off
	turn off the display	
<b>ECO</b>	eco mode on	Ok,the eco-mode is on
	turn on eco mode	
	eco mode off	Alright,the eco-mode is off
	turn off eco mode	
<b>MODO DE SUEÑO</b>	sleep mode on	Ok,the sleep mode is on
	turn on sleep mode	
	sleep mode off	Alright,the sleep mode is off
	turn off sleep mode	
<b>LIMPIEZA AUTOMÁTICA</b>	auto clean on	Ok,the auto-clean is on
	auto clean off	Alright,the auto-clean is off
<b>Calefacción asistida eléctricamente (Algunos modelos)</b>	turn on supplementary heat	Ok,the supplementary heat is on
	supplementary heat off	Alright,the supplementary heat is off
<b>VOLUMEN</b>	increase volume	Ok,the voice volume is raised
	increase the voice volume	
	maximum volume	Ok,the voice volume is already at its maximum
	max volume	
	decrease volume	Alright,the voice volume is lowered
	decrease the voice volume	

# GUÍA DE FUNCIONAMIENTO DE LA FUNCIÓN DE VOZ

Función	Palabras de comando fuera de línea	Anuncios de voz
	minimum volume	Ok, the voice volume is already at its minimum
	min volume	
<b>LOCALIZACIÓN DEL SONIDO (ALGUNOS MODELOS)</b>	follow me	Ok, the air is now blowing towards you
	blow air towards me	
	don't follow me	Alright, the air is not blowing towards you
	blow away from me	

## Nota:

1. Si hay ruido o voces humanas cerca del aire acondicionado, y se escuchan sonidos similares a las palabras de activación o comandos, es posible que se produzca una "falsa activación" o un "falso reconocimiento", lo cual es normal y no un fallo del aire acondicionado.
2. En entornos con niveles altos de ruido, la probabilidad de reconocimiento de voz se reducirá.
3. El módulo de voz admite actualizaciones OTA. Cuando la aplicación TCL solicite actualizaciones de software, actualícelas a tiempo para disfrutar de las últimas funciones y recursos.

# CONTEÚDOS

PRECAUÇÕES DE SEGURANÇA.....	1
NOME DAS PEÇAS .....	4
INSTRUÇÕES DE OPERAÇÃO.....	6
INSTRUÇÃO DE SERVIÇO(R32).....	7
PRECAUÇÕES DE INSTALAÇÃO.....	14
INSTALAÇÃO DE UNIDADE INTERNA.....	15
INSTALAÇÃO DE UNIDADE EXTERNA.....	20
OPERAÇÃO DE TESTE.....	23
MANUTENÇÃO.....	25
PROBLEMAS.....	26
CONTROLE REMOTO.....	28
GUIA DE FUNCIONAMENTO DA FUNÇÃO DE VOZ.....	40

\* O projeto e as especificações estão sujeitos a alterações sem prévio aviso para melhoria do produto. Consulte a agência de vendas ou o fabricante para obter detalhes.

\* A forma e posição dos botões e indicadores podem variar de acordo com o modelo, mas as suas funções são mesmas.

# PRECAUÇÕES DE SEGURANÇA

## **REGRAS DE SEGURANÇA E RECOMENDAÇÕES PARA O INSTALADOR**

1. Leia este guia antes de instalar e usar o aparelho.
2. Durante a instalação das unidades interiores e exteriores, deve-se proibir o acesso à área de trabalho a crianças. Caso contrário, podem acontecer acidentes imprevisíveis.
3. Certifique-se de que a base da unidade externa esteja firmemente fixada.
4. Verifique se o ar não pode entrar no sistema de refrigerante, e se há vazamentos de líquido refrigerante ao mover o ar condicionado.
5. Execute um ciclo de teste após instalar o ar condicionado e registre os dados operacionais.
6. Proteja a unidade interna com um fusível de capacidade adequada para a corrente máxima de entrada, ou com outro dispositivo de proteção contra sobrecarga.
7. Certifique-se de que a tensão da rede corresponde à indicada na placa de identificação.  
Mantenha o interruptor ou o plugue de alimentação limpos. Insira o plugue de alimentação corretamente e com firmeza na tomada, evitando assim o risco de choque elétrico ou incêndio devido ao contato insuficiente.
8. Verifique se a tomada é adequada para o plugue, caso contrário, troque a tomada.
9. O aparelho deve ser dotado de meios de desconexão da rede de alimentação com separação de contatos em todos os polos que permitam a desconexão total em condições de sobretensão da categoria III, devendo estes meios ser incorporados na cablagem fixa de acordo com as regras de cablagem.
10. O ar condicionado deve ser instalado por profissionais ou pessoas qualificadas.
11. Não instale o aparelho a uma distância inferior a 50 cm de substâncias inflamáveis (álcool, etc.) ou de recipientes pressurizados (por exemplo, latas de spray).
12. Se o aparelho for utilizado em áreas sem possibilidade de ventilação, deve-se tomar precauções para evitar que eventuais fugas de gás refrigerante permaneçam no ambiente e criem perigo de incêndio.
13. Os materiais da embalagem são recicláveis, e devem ser descartados em lixeiras separadas.  
Leve o ar condicionado no final de sua vida útil a um centro de coleta de lixo especial para descarte.
14. Utilize o ar condicionado apenas de acordo com as instruções deste manual. Estas instruções não se destinam a cobrir todas as condições e situações possíveis. Como acontece com qualquer eletrodoméstico, o bom senso e a cautela são sempre recomendados para instalação, operação e manutenção.
15. O aparelho deve ser instalado de acordo com os regulamentos nacionais aplicáveis.
16. Antes de acessar os terminais, todos os circuitos de alimentação devem ser desconectados da fonte de alimentação.
17. O aparelho deve ser instalado de acordo com os regulamentos nacionais de fiação.
18. Este aparelho pode ser utilizado por crianças com 8 anos ou mais, e pessoas com capacidades físicas, sensoriais ou mentais reduzidas ou com falta de experiência e conhecimento, desde que tenham recebido supervisão ou instruções relativas à utilização do aparelho de forma segura e compreendam os perigos envolvidos. Crianças não devem brincar com o aparelho. Crianças sem supervisão não devem executar limpeza e a manutenção no aparelho.

# PRECAUÇÕES DE SEGURANÇA

## **REGRAS DE SEGURANÇA E RECOMENDAÇÕES PARA O INSTALADOR**

19. Não tente instalar o condicionador sozinho; contate sempre pessoal técnico especializado.
20. A limpeza e a manutenção devem ser realizadas por pessoal técnico especializado.  
Em qualquer caso, desligue o aparelho da rede eléctrica antes de efetuar qualquer limpeza ou manutenção.
21. Certifique-se de que a tensão da rede corresponde à indicada na placa de identificação.  
Mantenha o interruptor ou o plugue de alimentação limpos. Insira o plugue de alimentação corretamente e com firmeza na tomada, evitando assim o risco de choque elétrico ou incêndio devido ao contato insuficiente.
22. Não retire o plugue da tomada para desligar o aparelho durante o funcionamento, pois isso pode provocar uma faíscas, um incêndio, etc.
23. Este aparelho foi concebido para climatização de ambientes domésticos e não deve ser utilizado para qualquer outra finalidade, como secar roupa, arrefecer alimentos, etc.
24. Utilize sempre o aparelho com o filtro de ar montado. O uso do condicionador sem filtro de ar pode causar acúmulo excessivo de poeira ou resíduos nas partes internas do aparelho com possíveis falhas subsequentes.
25. O utilizador é responsável por mandar instalar o aparelho por um técnico qualificado, que deve verificar a sua ligação à terra de acordo com a legislação em vigor e inserir um disjuntor termomagnético.
26. As baterias do controle remoto devem ser recicladas ou descartadas adequadamente.  
Descarte de baterias usadas: por favor, descarte as baterias como lixo municipal classificado no ponto de coleta acessível.
27. Nunca fique exposto diretamente ao fluxo de ar frio por muito tempo. A exposição direta e prolongada ao ar frio pode ser perigosa para a saúde. Deve-se tomar cuidado especial nos quartos onde há crianças, idosos ou doentes.
28. Se o aparelho emitir fumaça ou sentir cheiro de queimado, corte imediatamente a alimentação e entre em contato com uma Central de Assistência Técnica.
29. O uso prolongado do dispositivo em tais condições pode causar incêndio ou eletrocussão.  
Mande realizar reparos somente por um Central de Assistência Técnica autorizada pelo fabricante.  
O reparo incorreto pode expor o usuário ao risco de choque elétrico, etc.
31. Desengate o interruptor automático caso preveja não utilizar o aparelho durante muito tempo.  
A direção do fluxo de ar deve ser ajustada corretamente.
32. As abas devem ser direcionadas para baixo no modo de aquecimento e para cima no modo de refrigeração.
33. Certifique-se de que o aparelho está desligado da fonte de alimentação quando permanecer inoperativo por um longo período e antes de realizar qualquer limpeza ou manutenção.
34. Selecionar a temperatura mais adequada pode evitar danos ao aparelho.

# PRECAUÇÕES DE SEGURANÇA

## **REGRAS E PROIBIÇÕES DE SEGURANÇA**

1. Não dobre, puxe ou comprima o cabo de alimentação, pois isso pode danificá-lo. Caso ocorram choques elétricos ou um incêndio, isso se deve provavelmente a um cabo de alimentação danificado.

Somente pessoal técnico especializado deve substituir um cabo de alimentação danificado.

2. Não use extensões ou módulos de grupo.

3. Não toque no aparelho com os pés descalços ou partes do corpo molhadas ou úmidas.

4. Não obstrua a entrada ou saída de ar da unidade interna ou externa.

A obstrução dessas aberturas causa uma redução na eficiência operativa do condicionador com possíveis falhas ou danos consequentes.

5. Isso não altera em nada as características do aparelho.

6. Não instale o aparelho em ambientes onde o ar possa conter gás, óleo ou enxofre ou perto de fontes de calor.

7. Este aparelho não se destina a ser utilizado por pessoas (incluindo crianças) com capacidades físicas, sensoriais ou mentais reduzidas, ou com falta de experiência e conhecimento, a menos que tenham recebido supervisão ou instruções relativas à utilização do aparelho por uma pessoa responsável pela sua segurança.

8. Não suba nem coloque objetos pesados ou quentes em cima do aparelho.

9. Não deixe janelas ou portas abertas por muito tempo quando o ar condicionado estiver funcionando.

10. Não direcione o fluxo de ar para plantas ou animais.

11. Uma longa exposição direta ao fluxo de ar frio do condicionador pode ter efeitos negativos em plantas e animais.

12. Não coloque o condicionador em contato com a água. O isolamento elétrico pode ser danificado e, assim, causar eletrocussão.

13. Não suba nem coloque objetos na unidade externa

14. Nunca insira um bastão ou objeto similar no aparelho. Isso pode causar ferimentos.

15. Crianças devem ser supervisionadas para garantir que não brincam com o aparelho.

Se o cabo de alimentação estiver danificado, ele deve ser substituído pelo fabricante, seu agente de serviço ou pessoa qualificada para evitar riscos.

# NOME DAS PEÇAS

## Unidade Interna

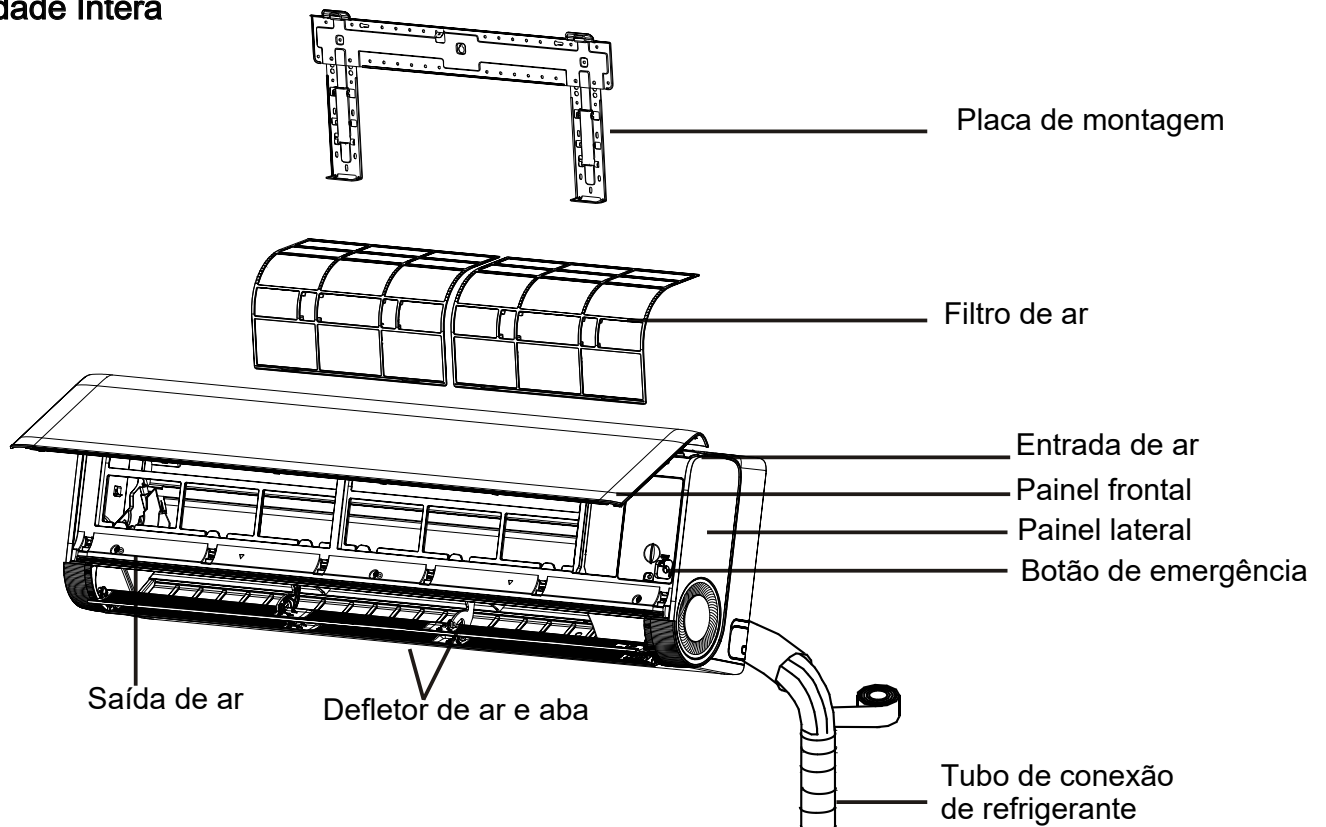

## Unidade Externa

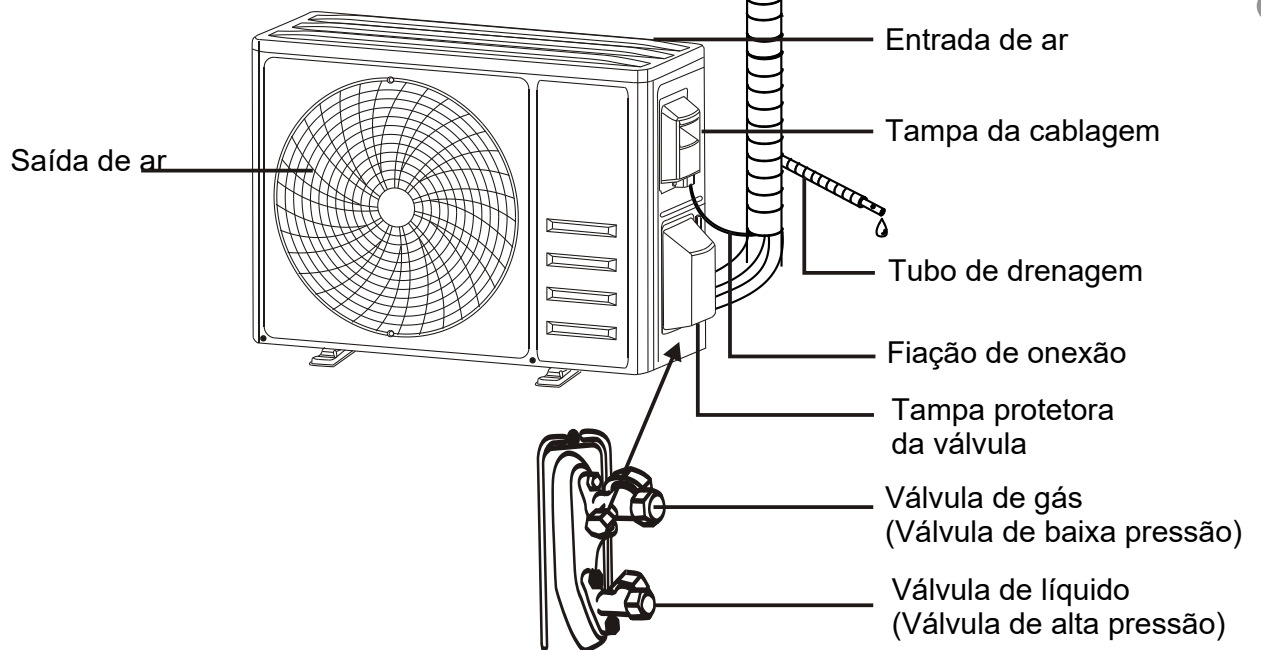

Com a tampa protetora removida

Nota: Esta figura mostrada pode ser diferente do objeto real. Por favor, tome o último como padrão.

# NOME DAS PEÇAS

## Visor Interior

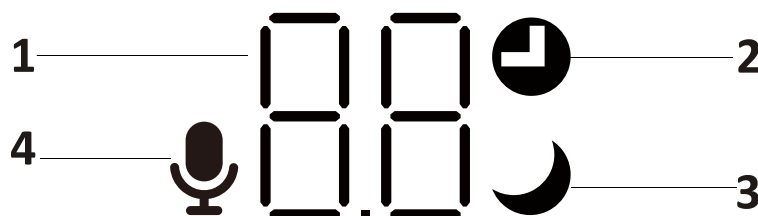
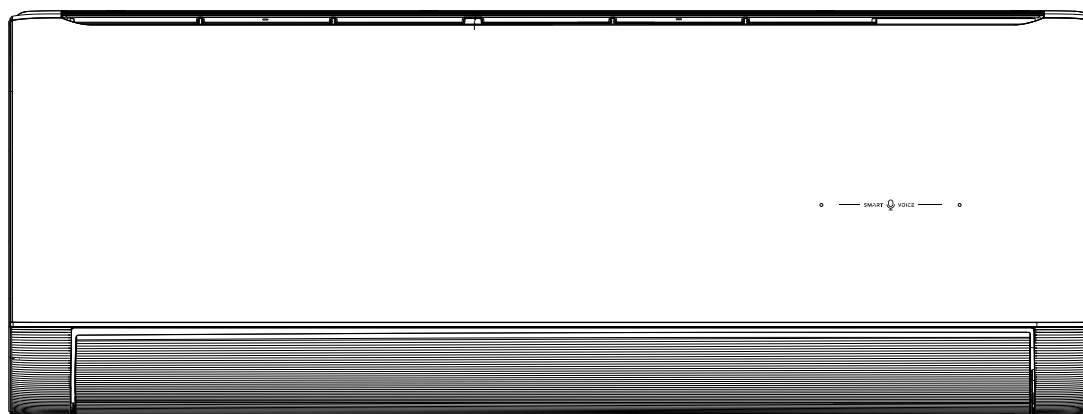

No.	LED	Função
1		Indicador de Timer, temperatura e códigos de erro.
2		Acende-se durante o funcionamento do temporizador.
3		Modo SLEEP
4		Acende-se quando a função de voz está ativada.



A forma e posição dos interruptores e indicadores podem ser diferentes conforme o modelo, mas as suas funções são mesmas.

# INSTRUÇÕES DE OPERAÇÃO

- ❗ A tentativa de usar o ar condicionado sob a temperatura além da faixa especificada pode fazer com que o dispositivo de proteção do ar condicionado seja inicial e o ar condicionado possa não funcionar. Portanto, tente usar o ar condicionado nas seguintes condições de temperatura.

## Ar condicionado inversor :

MODO / Temperatura	Aquecimento	Resfriamento	Secagem
Température ambiante	0°C ~30°C	17°C~32°C	
Température extérieure	-20°C~30°C	-15°C~53°C	

Com a fonte de alimentação conectada, reinicie o ar condicionado após o desligamento, ou mude-o para outro modo durante o funcionamento, e o dispositivo de proteção do ar condicionado será ligado. O compressor voltará a funcionar após 3 minutos.

### ❗ Características da operação de aquecimento (aplicável para bomba de aquecimento)

#### Pré-aquecimento:

Quando a função de aquecimento estiver ativada, a unidade interna levará de 2 a 5 minutos para pré-aquecimento, depois disso o ar condicionado começará a aquecer e sopra ar quente.

#### Degelo:

Durante o aquecimento, quando a unidade externa estiver foscada, o ar condicionado permitirá que a função de degelo automático melhore o efeito de aquecimento.

Durante o degelo, os ventiladores interno e externo param de funcionar.

O ar condicionado voltará o aquecimento automaticamente após o acabamento de degelo.

### ❗ Botão de emergência:

Abra o painel e encontre o botão de emergência na caixa de controlo eletrónico quando o controlo remoto falhar. (Prima sempre o botão de emergência com material de isolamento).

Estado atual	Funcionamento	Resposta	Modo de entrada
Em espera	Prema o botão de emergência uma vez	Emite um sinal sonoro breve uma vez.	Modo de Arrefecimento
Em espera (Apenas para os modelos com bomba de calor)	Prema o botão de emergência duas vezes em 3 segundos	Emite um sinal sonoro breve duas vezes.	Modo de Aquecimento
Em funcionamento	Prema o botão de emergência uma vez	Continua a apitar durante algum tempo	Modo Off

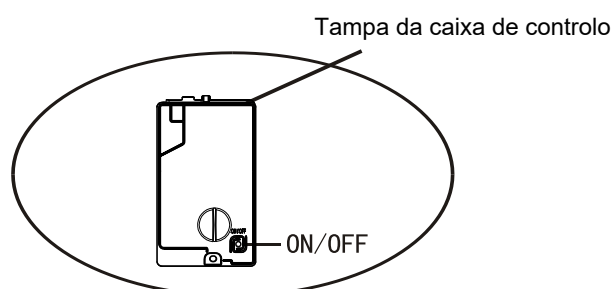

(abrir o painel da unidade interior)

# INSTRUÇÃO DE SERVIÇO(R32)

1. Verifique as informações neste manual para descobrir as dimensões do espaço necessário para instalação do dispositivo, incluindo as distâncias mínimas permitidas em comparação com estruturas.
2. O aparelho deve ser instalado, operado e armazenado em uma sala com uma área de piso maior do que 4m<sup>2</sup>.
3. A instalação do tubo-trabalho deve ser mantida ao mínimo.
4. O tubo-trabalho deve ser protegido de danos físicos, e não deve ser instalado em um espaço não ventilado se o espaço for menor do que 4m<sup>2</sup>.
5. Deve observar-se a conformidade com as regulamentações nacionais relativas ao gás.
6. As ligações mecânicas devem ser acessíveis para fins de manutenção.
7. Siga as instruções dadas neste manual para manusear, instalar, limpar, manter e eliminação do refrigerante.
8. Certifique-se de aberturas de ventilação livres de obstrução.
9. Aviso: A manutenção deve ser realizada apenas conforme recomendado pelo fabricante.
10. Aviso: O aparelho deve ser armazenado em uma área bem ventilada onde o tamanho do quarto corresponde à área da sala conforme especificado para a operação.
11. Aviso: O aparelho deve ser armazenado em uma sala sem funcionar continuamente aberto chamas (por exemplo, um aparelho a gás operacional) e fontes de ignição (por exemplo aquecimento eléctrico).
12. O aparelho deve ser armazenado de modo a evitar danos mecânicos.
13. É apropriado que qualquer pessoa que seja chamada a trabalhar em um circuito de refrigerante deve manter um certificado válido e atualizado de uma autoridade de avaliação credenciada pela indústria reconhecendo a sua competência para manusear refrigerantes, de acordo com a avaliação e especificação reconhecida no sector industrial em causa. As operações de serviço só devem ser realizadas de acordo com as recomendações do fabricante do equipamento. As operações de manutenção e reparação que requerem a assistência de outras pessoas qualificadas devem ser conduzido sob a supervisão da pessoa competente para a utilização de inflamáveis refrigerantes.
14. Todos os procedimentos de trabalho que afectem os meios de segurança só podem ser realizados por Pessoas competentes.
15. Aviso:
  - \* Não utilizar meios para acelerar o processo de descongelamento ou limpar, exceto aqueles recomendado pelo fabricante.
  - \* O aparelho deve ser armazenado numa sala sem fontes de ignição em funcionamento contínuo (por exemplo: chamas abertas, um aparelho a gás em funcionamento ou um aquecedor eléctrico em funcionamento).
  - \* Não perfurar nem queimar.
  - \* Esteja ciente de que os refrigerantes podem não conter odor.



Aviso: perigo de incêndio

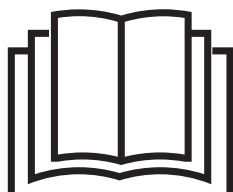

Leia o manual do utilizador



Instruções de funcionamento



Leia o manual técnico

# INSTRUÇÃO DE SERVIÇO(R32)

## 16. Informações sobre o serviço:

### 1) Itens a serem verificados para a área

Antes de iniciar o trabalho em sistemas contendo refrigerantes inflamáveis, são necessárias verificações de segurança para garantir que o risco de ignição seja minimizado. Para reparos no sistema de refrigeração, as seguintes precauções devem ser tomadas.

### 2) Procedimento de trabalho

O trabalho deve ser realizado evitando-se o vazamento de gás ou vapor inflamável.

### 3) Área de trabalho

Os responsáveis pela manutenção e todos que trabalham na área local devem ser instruídos sobre o tipo de serviço que está sendo realizado. Evite realizar manutenção em espaços fechados. A área em volta do espaço onde se estará efetuando a manutenção deve ser isolada. Certifique-se de que as condições dentro da área sejam seguras pelo controle de material inflamável.

### 4) Verificação da presença de refrigerante

A área deve ser checada com detector de refrigerante apropriado antes e durante o trabalho, para garantir que o técnico esteja ciente de presença de gases inflamáveis. Certifique-se de que o equipamento de proteção contra vazamentos usado seja adequado para proteção contra refrigerantes inflamáveis, ou seja, sem faíscas, adequadamente vedado ou intrinsecamente seguro.

### 5) Presença de extintor de incêndio

Se alguma manutenção a quente for realizado no equipamento de refrigeração ou em qualquer peça associada, o equipamento de extinção de incêndio deve estar disponível. Mantenha um extintor de pó seco ou CO<sub>2</sub> próximo à área de carga.

### 6) Sem fontes de ignição

Nenhuma pessoa que realizar a manutenção em sistema de refrigeração que envolva a exposição de qualquer tubulação que contenha ou tenha contido refrigerante inflamável deve usar quaisquer fontes de ignição evitando risco de incêndio ou explosão.

Todas as possíveis fontes de ignição, incluindo cigarros, devem ser mantidas suficientemente longe do local de instalação, reparo, remoção e descarte, durante o qual o refrigerante inflamável pode possivelmente ser liberado para o espaço circundante. Antes do início da manutenção, a área ao redor do equipamento deve ser inspecionada para garantir que não haja perigos inflamáveis ou riscos de ignição. Sinais de “Proibido Fumar” devem ser exibidos.

### 7) Área ventilada

Certifique-se de que a área esteja aberta ou adequadamente ventilada antes de invadir o sistema ou realizar qualquer trabalho a quente. Certo grau de ventilação deve continuar durante o período em que a manutenção é realizada. A ventilação deve dispersar com segurança qualquer refrigerante liberado e, de preferência, expulsá-lo externamente para a atmosfera.

### 8) Verificações no equipamento de refrigeração

Os componentes elétricos trocados/substituídos devem ser adequados para a finalidade e especificação correta. Em todos os momentos, as orientações de manutenção e serviço do fabricante devem ser seguidas.

Em caso de dúvida, consulte o departamento técnico do fabricante para obter assistência.

# INSTRUÇÃO DE SERVIÇO(R32)

As seguintes verificações devem ser aplicadas a instalações que usam refrigerantes inflamáveis:

- O tamanho da carga está de acordo com o tamanho da sala na qual as peças contendo refrigerante estão instaladas;
- As máquinas de ventilação e as saídas estão funcionando adequadamente e não estão obstruídas;
- Se estiver sendo usado um circuito de refrigeração indireto, o circuito secundário deve ser verificado quanto à presença de refrigerante; a marcação no equipamento continua visível e legível.
- As marcações e sinais ilegíveis devem ser corrigidos;
- Tubo de refrigeração ou componentes são instalados em uma posição onde é improvável que sejam expostos a qualquer substância que possa corroer os componentes contendo refrigerante, a menos que os componentes sejam construídos com materiais inerentemente resistentes à corrosão ou sejam adequadamente protegidos contra corrosão.

## 9) Verificações de dispositivos elétricos

O reparo e a manutenção de componentes elétricos devem incluir medidas iniciais de segurança e procedimentos de inspeção de componentes. Se houver falha que possa comprometer a segurança, nenhuma alimentação elétrica deve ser conectada ao circuito até que seja tratada satisfatoriamente. Se a falha não puder ser corrigida imediatamente, mas for necessário continuar a operação, uma solução temporária adequada deve ser utilizada. Este fato deve ser relatado ao proprietário do equipamento para que todas possam conhecer os riscos envolvidos.

-- As verificações iniciais de segurança devem incluir: se os capacitores estão descarregados: isso deve ser feito de maneira segura para evitar a possibilidade de faíscas;

--Que não haja componentes elétricos energizados e fiação exposta durante o carregamento, recuperação ou purga do sistema; que haja continuidade da ligação à terra.

## 17. REPAROS DE COMPONENTES SELADOS

1) Durante reparos de componentes selados, todos os suprimentos elétricos devem ser desconectados do equipamento que está sendo trabalhado antes de qualquer remoção de tampas seladas, etc. Se for absolutamente necessário ter uma fonte de alimentação para o equipamento durante a reparação, então uma forma permanentemente operacional de detecção de vazamento deverá ser localizada no ponto mais crítico para alertar sobre uma situação potencialmente perigosa.

2) Deve prestar atenção especial ao seguinte para assegurar que, ao trabalhar com componentes elétricos, a carcaça não seja alterada de tal forma que o nível de proteção seja afetado.

Isto deve incluir danos aos cabos, número excessivo de conexões, terminais não fabricados de acordo com a especificação original, danos às vedações, montagem incorreta dos gargalos, etc. Assegurar que o aparelho seja montado com segurança. Garantir que as vedações ou materiais de vedação não tenham se degradado de tal forma que não sirvam mais ao propósito de impedir a entrada de atmosferas inflamáveis. As peças de reposição devem estar de acordo com as especificações do fabricante.

**NOTA:** O uso de selante de silicone pode inibir a eficácia de alguns tipos de equipamento de detecção de vazamento. Componentes intrinsecamente seguros não precisam ser isolados antes de trabalhar neles.

## 18. REPAROS DE COMPONENTES INTRINSECAMENTE SEGUROS

Não aplique quaisquer cargas indutivas ou de capacitância permanentes ao circuito sem garantir que isso não excederá a tensão e corrente permitidas para o equipamento em uso.

Componentes intrinsecamente seguros são os únicos tipos que podem ser trabalhados enquanto vivem na presença de uma atmosfera inflamável. O aparelho de ensaio deve estar na classificação correta. Substitua os componentes somente por peças especificadas pelo fabricante.

Outras peças podem resultar na ignição de refrigerante na atmosfera de um vazamento.

# INSTRUÇÃO DE SERVIÇO(R32)

## 19.CABOS

Verifique se o cabo não estará sujeito a desgaste, corrosão, pressão excessiva, vibração, bordas afiadas ou quaisquer outros efeitos ambientais adversos. A verificação deve também ter em conta os efeitos do envelhecimento ou da vibração contínua provenientes de fontes como compressores ou ventiladores.

## 20.DETECCÃO DE REFRIGERANTES INFLAMÁVEIS

Sob nenhuma circunstância, fontes potenciais de ignição podem ser usadas na busca ou detecção de vazamentos de refrigerante. Uma tocha de haleta (ou qualquer outro detector que usa uma chama nua) não deve ser usada.

## 21.MÉTODOS DE DETECCÃO DE VAZAMENTO

Os seguintes métodos de detecção de vazamento são considerados aceitáveis para sistemas contendo refrigerantes inflamáveis. Devem ser utilizados detectores eletrônicos de vazamento para detectar refrigerantes inflamáveis, mas a sensibilidade pode ser não adequada ou pode necessitar de recalibração. (O equipamento de detecção deve ser calibrado numa área livre de refrigerante.) Certifique-se de que o detector não seja uma fonte potencial de ignição e é adequado para o refrigerante utilizado. O equipamento de detecção de vazamento deve ser definido numa percentagem do LFL do refrigerante e calibrado de acordo com o refrigerante utilizado e a percentagem adequada de gás (máximo de 25%) é confirmada. Os fluidos de detecção de vazamento são adequados para utilização com a maioria dos refrigerantes, mas a utilização de detergentes que contêm cloro deve ser evitada, uma vez que o cloro pode reagir com o refrigerante e corroer a tubagem de cobre. Se houver suspeita de vazamento, todas as chamas nuas devem ser removidas/extintas. Se for detectado um vazamento de refrigerante que exija brasagem, todo o refrigerante deve ser recuperado do sistema ou isolado (por meio de válvulas de corte) numa parte do sistema afastada do vazamento. O nitrogênio livre de oxigênio (OFN) deve então ser purgado através do sistema antes e durante o processo de brasagem.

## 22.REMOÇÃO E EVACUAÇÃO

--Ao entrar no circuito de refrigeração para fazer reparos - ou para qualquer outra finalidade - devem ser utilizados procedimentos convencionais. No entanto, é importante que a melhor prática seja seguida, uma vez que a inflamabilidade é uma consideração.

--O seguinte procedimento deve ser seguido;

--remover o refrigerante;

--Purgar o circuito com gás inerte;

--Evacuar;

--Purgar novamente com gás inerte;

--Abrir o circuito através de corte ou brasagem ;

A carga de refrigerante deve ser recuperada nos cilindros de recuperação corretos.

O sistema deve ser "enxaguado" com OFN para tornar a unidade segura. Este processo pode precisar ser repetido várias vezes. Ar comprimido ou oxigênio não deve ser utilizado para esta tarefa. A lavagem deve ser feita quebrando o vácuo no sistema com OFN e continuando a encher até que a pressão de trabalho seja atingida, e depois ventilando para a atmosfera, e finalmente puxando para baixo para um vácuo. Este processo deve ser repetido até que nenhum refrigerante esteja dentro do sistema. Quando a carga final OFN for utilizada, o sistema deve ser ventilado até a pressão atmosférica para permitir que o trabalho ocorra. Esta operação é absolutamente vital se as operações de brasagem nas tubulações sejam realizadas.

Certifique-se de que a saída para a bomba de vácuo não esteja próxima a nenhuma fonte de ignição e que haja ventilação disponível.

## 23DESCOMISSONAMENTO

Antes de realizar este procedimento, é essencial que o técnico esteja completamente familiarizado com o equipamento e todos os seus detalhes. Recomenda-se uma boa prática que todos os refrigerantes sejam recuperados com segurança. Antes da realização da tarefa, deve ser colhida uma amostra de óleo e refrigerante no caso de ser necessária uma análise antes da reutilização do refrigerante recuperado. É essencial que a energia elétrica esteja disponível antes do início da tarefa.

# INSTRUÇÃO DE SERVIÇO(R32)

- a) Familiarize-se com o equipamento e o seu funcionamento.
- b) Isole o sistema eletricamente.
- c) Antes de tentar o procedimento, certifique-se de que o equipamento de manuseio mecânico esteja disponível, se necessário, para o manuseio de cilindros de refrigerante; todo o equipamento de proteção individual esteja disponível e sendo usado corretamente; o processo de recuperação seja sempre supervisionado por uma pessoa competente; o equipamento de recuperação e os cilindros estejam em conformidade com as normas adequadas.
- d) Bombeie o sistema de refrigeração, se possível.
- e) Se um vácuo não for possível, faça um coletor para que o refrigerante possa ser removido de várias partes do sistema.
- f) Certifique-se de que o cilindro está situado na balança antes que a recuperação ocorra.
- g) Ligue a máquina de recuperação e opere de acordo com as instruções do fabricante.
- h) Não encha cilindros em excesso. (Não mais de 80% da carga líquida em volume).
- i) Não exceda a pressão máxima de trabalho do cilindro, mesmo temporariamente.
- j) Quando os cilindros tiverem sido preenchidos corretamente e o processo concluído, certifique-se de que os cilindros e o equipamento sejam removidos do local imediatamente e todas as válvulas de isolamento do equipamento estejam fechadas.
- k) O refrigerante recuperado não deve ser carregado noutro sistema de refrigeração a menos que tenha sido limpo e verificado.

## 24. ROTULAGEM

O equipamento deve ser rotulado indicando que foi desativado e esvaziado de refrigerante.

O rótulo deve ser datado e assinado.

Certifique-se de que há rótulos no equipamento informando que o equipamento contém refrigerante inflamável.

## 25. RECUPERAÇÃO

Ao remover o refrigerante de um sistema, seja para manutenção ou descomissionamento, recomenda-se uma boa prática que todos os refrigerantes sejam removidos com segurança.

Ao transferir refrigerante para cilindros, certifique-se de que apenas cilindros de recuperação de refrigerante apropriados sejam empregados. Certifique-se de que o número correto de cilindros para manter a carga total do sistema esteja disponível. Todos os cilindros a serem utilizados são designadas para o refrigerante recuperado e rotulados para aquele refrigerante (por exemplo, cilindros especiais para a recuperação de refrigerante). Os cilindros devem estar completos com válvula de alívio de pressão e válvulas de corte associadas em bom estado de funcionamento.

Os cilindros de recuperação vazios são evacuados e, se possível, resfriados antes que a recuperação ocorra.

O equipamento de recuperação deve estar em bom estado de funcionamento, com uma série de instruções relativas ao equipamento que está na mão, e deve ser adequado para a recuperação de refrigerantes inflamáveis. Além disso, deve estar disponível um conjunto de balanças calibradas e em bom estado de funcionamento. As mangueiras devem estar completas com engates de desconexão sem vazamento e em bom estado. Antes de usar a máquina de recuperação, verifique se ela está em condições de funcionamento satisfatórias, se foi mantida adequadamente e se todos os componentes elétricos associados estão selados para evitar a ignição no caso de uma liberação de refrigerante. Consulte o fabricante em caso de dúvida.

O refrigerante recuperado deve ser devolvido ao fornecedor do refrigerante no cilindro de recuperação correto e a relevante nota de transferência de resíduos deve ser organizada.

Não misture refrigerantes em unidades de recuperação e, especialmente, não em cilindros.

Se os compressores ou óleos de compressor tiverem de ser removidos, certifique-se de que foram evacuados para um nível aceitável para garantir que o refrigerante inflamável não permaneça dentro do lubrificante. O processo de evacuação deve ser realizado antes da devolução do compressor aos fornecedores. Apenas o aquecimento elétrico do corpo do compressor deve ser empregado para acelerar este processo. Quando o óleo é drenado de um sistema, deve ser realizado com segurança.

# PRECAUÇÕES DE INSTALAÇÃO (R32)

## Considerações importantes

- o condicionador de ar deve ser instalado pelo pessoal profissional e usar o manual de instalação  
Só instaladores profissionais As especificações de instalação devem:  
Cumprir com nossos regulamentos de serviço pós-venda.
- ao encher o combustível refrigerante, qualquer operação áspera pode causar  
Lesão grave ou lesão ao corpo humano e objetos.
- O teste de vazamento deve ser conduzido após a instalação.
- antes da manutenção ou reparação do condicionador de ar, a inspeção de segurança deve ser  
realized Use refrigerante inflamável para minimizar o risco de incêndio.
- é necessário operar a máquina de acordo com o procedimento de controle e garantir que  
Qualquer risco gerado pelo gás combustível ou vapor durante a operação deve ser reduzido para  
Valor mínimo.
- Requirements para o peso total do refrigerante enchido e a superfície dos componentes para instalar  
Ar condicionado (ver quadros GG. 1 e GG. 2 infra)

## Carga máxima e superfície mínima exigida

$$m_1 = (4 \text{ m}^3) \times \text{LFL}, m_2 = (26 \text{ m}^3) \times \text{LFL}, m_3 = (130 \text{ m}^3) \times \text{LFL}$$

Onde LFL é o limite inferior de inflamabilidade em  $\text{kg/m}^3$ , R32 LFL é  $0.306 \text{ kg/m}^3$

Área mínima necessária para instalar equipamentos com carga refrigerante  $A_{\min} m_1 < M = m_2$ :

The maximum load in the room must meet the following requirements:

$$m_{\max} = 2.5 \times (\text{LFL})^{(5/4)} \times h_0 \times (A)^{1/2}$$

M (kg) deve satisfazer os seguintes requisitos: A carga máxima na sala deve atender  
aos seguintes requisitos:  $A_{\min} = (M / (2.5 \times (\text{LFL})^{(5/4)} \times h_0))^2$

Incluindo:

### Quadro GG. 1 - Carga máxima (kg)

Categoria	LFL ( $\text{kg/m}^3$ )	$h_0$ (m)	Solo ( $\text{m}^2$ )						
			4	7	10	15	20	30	50
R32	0.306	1	1.14	1.51	1.8	2.2	2.54	3.12	4.02
		1.8	2.05	2.71	3.24	3.97	4.58	5.61	7.254
		2.2	2.5	3.31	3.96	4.85	5.6	6.86	8.85

### Mesa GG. 2 - Área mínima do quarto ( $\text{m}^2$ )

Categoria	LFL ( $\text{kg/m}^3$ )	$h_0$ (m)	Capacidade de carga (m) (kg) Área mínima do quarto ( $\text{m}^2$ )						
			1.224kg	1.836kg	2.448kg	3.672kg	4.896kg	6.12kg	7.956kg
R32	0.306	0.6		29	51	116	206	321	543
		1		10	19	42	74	116	196
		1.8		3	6	13	23	36	60
		2.2		2	4	9	15	24	40

## Princípio de segurança da instalação

### 1. Segurança do local



Sem fogo aberto



Necessidade de ventilação

### 2. Segurança operacional



O espírito da electricidade  
estática



Devem usar vestuário de protecção e  
vestuário de protecção



Não utilizar telemóveis

# PRECAUÇÕES DE INSTALAÇÃO (R32)

## 3. Segurança da instalação

- Detector de fugas de refrigerante
- Posição de instalação adequada



A figura à esquerda é um esquema do detector de vazamento de refrigerante.

Por favor, note que:

1. O local de instalação deve ser bem ventilado.
2. O local de instalação e manutenção de condicionadores de ar usando refrigerante R32 deve: Nenhuma chama aberta ou soldadura, fumaça, forno de secagem ou qualquer outra fonte de calor superior a 548 é propenso a abrir fogo.
3. Medidas antiestáticas devem ser tomadas ao instalar condicionadores de ar. Vestuário adequado e/ou luvas antiestáticas.
4. É necessário selecionar um local de instalação ou manutenção adequado. As portas de escape das unidades interiores e exteriores não devem estar rodeadas por obstáculos. Ou perto de qualquer fonte de calor ou ambiente inflamável e/ou explosivo.
5. se a unidade interna vazar refrigerante durante a instalação, é necessário fechar a válvula do dispositivo externo imediatamente, e todo o pessoal deve sair até que o refrigerante vá completamente por 15 minutos. Se o produto estiver danificado, você deve devolver os produtos danificados à estação de manutenção e proibir soldar os tubos de refrigerante ou realizar outras operações no site do usuário.
6. É necessário selecionar a posição onde o ar dentro e fora da unidade interna é uniforme.
7. É necessário evitar outros produtos elétricos, tomadas e tomadas de energia, armário de cozinha, cama, sofá e outros objetos de valor estão sob a linha em ambos os lados da unidade interna.

Ferramenta	Imagem	Ferramenta	Imagem	Ferramenta	Imagem
Chave padrão		Máquina de corte de tubos		Bomba de vácuo	
Chave/crescimento		Chave de fenda (Phillips Peace Blade)		Óculos de proteção	
Chave do dinamômetro		Acumulador e instrumento		Luvas de trabalho	
Chave hexágono ou chave Allen		Nível		Balança de refrigerante	
Broca e broca		Ferramenta de acendimento		Micrómetro	
Relógio de serra		Grampo do amperímetro			

# PRECAUÇÕES DE INSTALAÇÃO

## Comprimento do Tubo e Refrigerante Adicional

Capacidade dos Modelos com Inversor (Btu/h)	9K-12K	18K-24K
Comprimento do tubo com carga padrão	5m	5m
Máxima distância entre unidade interna e externa	25m	25m
Carga do refrigerante adicional	15g/m	25g/m
Máxima diferença no nível entre unidade interna e externa	10m	10m
Tipo do refrigerante	R32	R32

## Parâmetros de Torque

Tamanho de tubo	Medidor de Newton [N x m]	Pé de força de libra (1bf-ft)	Quilograma- medidor de força (kgf- m)
1/4 " ( $\phi$ 6.35)	15 - 20	11.1 - 14.8	1.5 - 2.0
3/8 " ( $\phi$ 9.52)	31 - 35	22.9 - 25.8	3.2 - 3.6
1/2 " ( $\phi$ 12)	45 - 50	33.2 - 36.9	4.6 - 5.1
5/8 " ( $\phi$ 15.88)	60 - 65	44.3 - 48.0	6.1 - 6.6

## Dispositivo de Distribuição Dedicado e Cabo para Ar Condicionado

TIPO DE INVERSOR MODELO Capacidade (Btu/h)		9k	12k	18k	24k
		área seccional			
Cabo de alimentação	N	1.5mm <sup>2</sup>	1.5mm <sup>2</sup>	1.5mm <sup>2</sup>	2.5mm <sup>2</sup>
	L	1.5mm <sup>2</sup>	1.5mm <sup>2</sup>	1.5mm <sup>2</sup>	2.5mm <sup>2</sup>
		1.5mm <sup>2</sup>	1.5mm <sup>2</sup>	1.5mm <sup>2</sup>	2.5mm <sup>2</sup>
Cabo de ligação	N	0.75mm <sup>2</sup>	0.75mm <sup>2</sup>	0.75mm <sup>2</sup>	0.75mm <sup>2</sup>
	L or (L)	0.75mm <sup>2</sup>	0.75mm <sup>2</sup>	0.75mm <sup>2</sup>	0.75mm <sup>2</sup>
	1	0.75mm <sup>2</sup>	0.75mm <sup>2</sup>	0.75mm <sup>2</sup>	0.75mm <sup>2</sup>
		0.75mm <sup>2</sup>	0.75mm <sup>2</sup>	0.75mm <sup>2</sup>	0.75mm <sup>2</sup>

 Nota: Esta tabela é apenas para referência, a instalação deve atender aos requisitos das leis e regulamentos locais.

# INSTALAÇÃO DE UNIDADE INTERNA

## Passo 1: Selecione o Local de Instalação

- 1.1 Certifique-se de que a instalação esteja em conformidade com as dimensões mínimas de instalação (definidas abaixo) e atenda ao comprimento mínimo e máximo da tubulação de conexão e à alteração máxima da elevação conforme definido na seção de Requisitos do Sistema.
- 1.2 A entrada e saída de ar estarão livres de obstruções, garantindo o fluxo de ar adequado por toda a sala.
- 1.3 O condensado pode ser drenado com facilidade e segurança.
- 1.4 Todas as conexões podem ser facilmente feitas para a unidade ao ar livre.
- 1.5 Unidade interna está fora do alcance das crianças.
- 1.6 Uma parede de montagem forte suficiente para suportar quatro vezes o peso total e a vibração da unidade.
- 1.7 O filtro pode ser facilmente acessado para limpeza.
- 1.8 Deixe espaço livre suficiente para permitir o acesso à manutenção de rotina.
- 1.9 Instale pelo menos 10 ft. (3 metros) de distância da antena do aparelho de televisão ou rádio.  
O funcionamento do ar condicionado pode interferir na recepção do rádio ou TV em áreas onde a recepção é fraca. Um amplificador pode ser necessário para o dispositivo afectado.
- 1.10 Não instale em uma lavanderia ou em uma piscina devido ao ambiente corrosivo.
- 1.11 Para a área de certificação ETL, cuidado: Monte com as partes móveis mais baixas pelo menos 8 pés (2,4m) acima do piso ou do nível de grau.

## Mínimo Espaço Interno

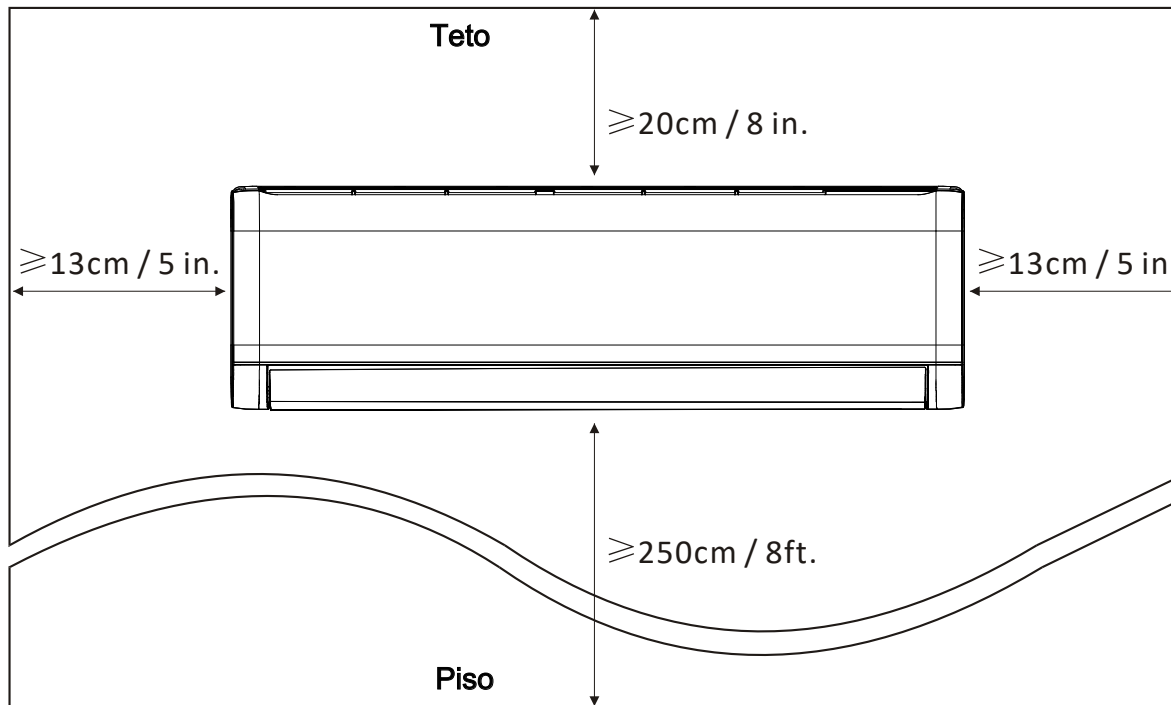

# INSTALAÇÃO DE UNIDADE INTERNA

## Passo 2: Instalar a placa de montagem

- 2.1 Tire a placa de montagem da parte traseira da unidade interna.
- 2.2 Certifique-se de atender aos requisitos mínimos de dimensão de instalação como passo 1, determine a posição de acordo com o tamanho da placa de montagem e cole-a perto da parede.
- 2.3 Ajuste a placa de montagem para um estado horizontal com um nível de bolha, e em seguida, marque as posições de parafusos na parede.
- 2.4 Anote a placa de montagem e perfure orifícios nas posições marcadas com broca.
- 2.5 Insira tampões borracha de expansão nos orifícios, e em seguida, pendure a placa de montagem e fixe-a com parafusos.

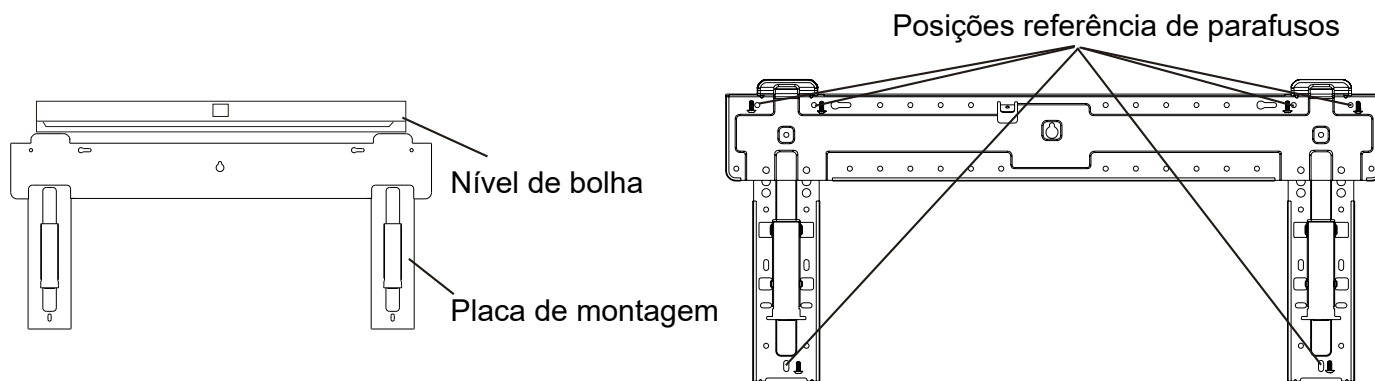

Nota:

- (I) Certifique-se de que a placa de montagem está firme o suficiente e plana contra a parede após a instalação.
- (II) Esta figura mostrada pode ser diferente de objeto real, por favor, tome o último como padrão.

## Passo 3: Fazer um furo na parede

“ Deve ser feito um furo na parede para a tubagem de refrigerante, a tubagem de drenagem e os cabos de ligação.”

- 3.1 Determine a localização do orifício na parede com base na posição da placa de montagem.
- 3.2 O orifício deve ter um diâmetro mínimo de 70 mm e um pequeno ângulo oblíquo para facilitar a drenagem.
- 3.3 Efetuar o furo na parede com uma broca de 65 mm e com um pequeno ângulo oblíquo inferior à tendência interna de cerca de 5 mm a 10 mm.
- 3.4 Coloque o invólucro de parede e a tampa do invólucro de parede (ambas são peças opcionais) para proteger as peças de conexão.

### Cuidado:

Quando furar o orifício de parede, certifique-se de evitar cabos, encanamento e outros componentes sensíveis.

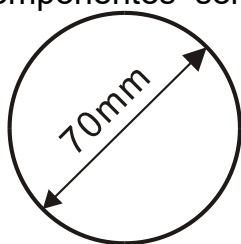

Tampa do invólucro de parede (Opcional)

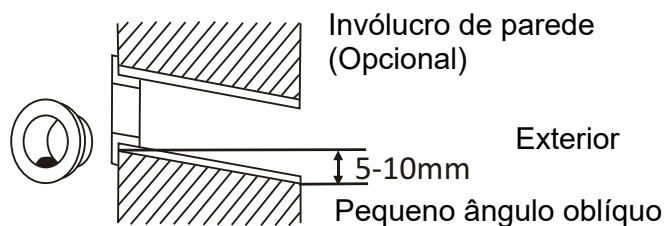

PT

# INSTALAÇÃO DE UNIDADE INTERNA

## Passo 4: Conecte Tubo Refrigerante

4.1 Seleccione o modo de tubulação apropriado, de acordo com a posição do orifício na parede. Existem três modos opcionais de tubulação para unidades internas, como mostrados na figura abaixo:

Em modo 1 ou modo 3 de tubulação, um entalhe deve ser feito usando tesoura para cortar chapa plástica da saída de tubulação e da saída de tubo no lado correspondente da unidade interna.

**Nota:** Ao cortar a chapa plástica na saída, o corte deve ser aparado para suavizar.

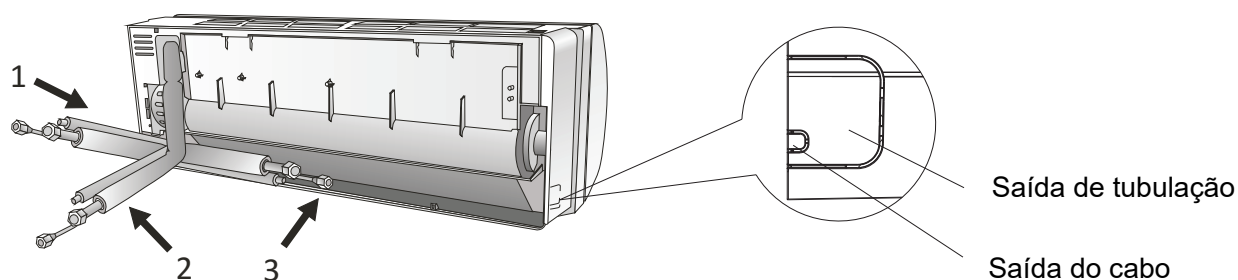

4.2 Dobrando os tubos de conexão com a porta virada para cima, como mostrado na gura.

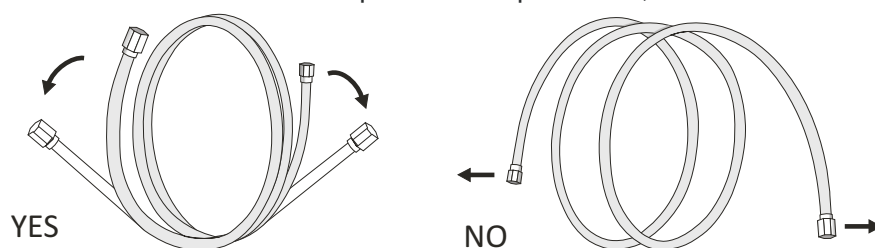

4.3 Tire a tampa plástica nas portas do tubo e tire a tampa protetora na extremidade dos conectores de tubulação.

4.4 Verifique se há alguma variação na porta do tubo de conexão e certifique-se de que a porta está limpa.

4.5 Depois de alinhar o centro, gire a porca do tubo de conexão para apertar a porca o mais rmeamente possível à mão.

4.6 Use uma chave de torque para repertá-la de acordo com os valores de torque na tabela de equisito s de torque; (Consulte a tabela de requisitos de torque na seção de PRECAUÇÕES DE INSTALAÇÃO)

4.7 Enrole a junta com o tubo de isolamento.

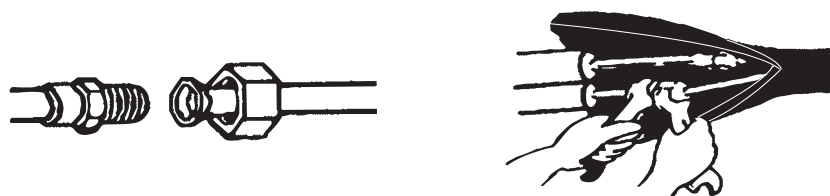

**Nota:** Para refrigerante R32, o conector deve ser colocado no exterior.

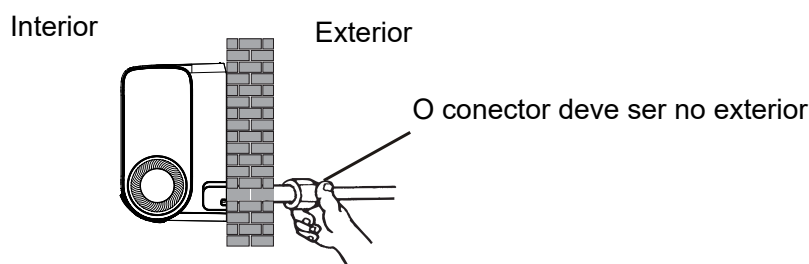

# INSTALAÇÃO DE UNIDADE INTERNA

## Passo 5: Conecte a Mangueira de Drenagem

### 5.1 Ajuste a mangueira de drenagem (se aplicável)

Em alguns modelos, ambos os lados da unidade interna são equipados com portas de drenagem, você pode escolher uma delas para fixar a mangueira de drenagem. E conecte a porta de drenagem não usada com a borracha presa em uma das portas.

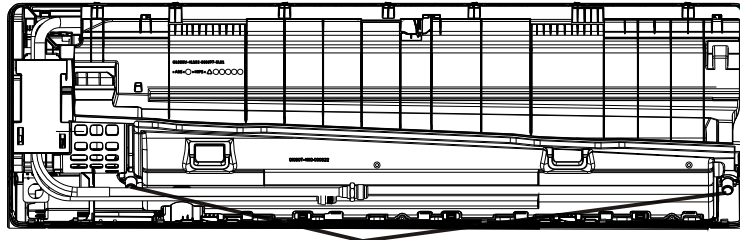

Portas de drenagem

5.2 Conecte a mangueira de drenagem à porta de drenagem, e certifique-se de que a junta esteja firme e o efeito de vedação seja bom.

5.3 Enrole a junta firmemente com o fita adesiva para garantir que não haja vazamentos.

Nota: Certifique-se de que não haja torções ou amassados, e os tubos devem ser colocados obliquamente para baixo para evitar o bloqueio, para garantir a drenagem adequada.

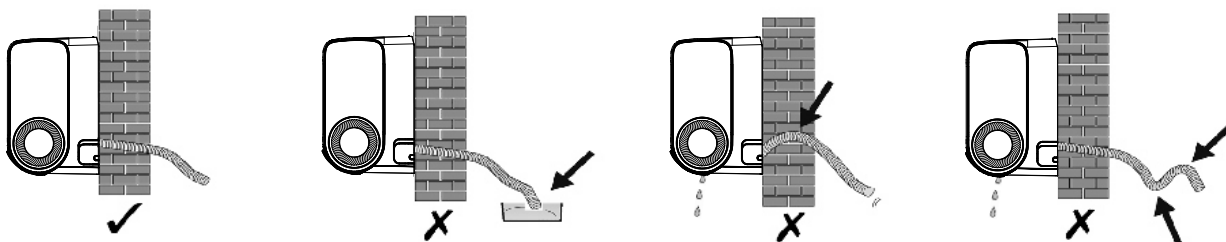

## Passo 6: Conecte a Fiação

6.1 Escolha o tamanho correto dos cabos determinado pela máxima corrente de funcionamento na placa de identificação. (Verifique o tamanho dos cabos, consulte a seção de PRECAUÇÕES DE INSTALAÇÃO)

6.2 Abra e retire o painel frontal e o deflector de ar da unidade de interior

6.3 Utilize uma chave de fendas para abrir o conjunto da estrutura intermédia, de modo a expor a caixa de controle elétrico.

6.4 Desaparafuse o xador de cabo.

6.5 Insira uma extremidade do cabo na posição da caixa de controle a partir da parte de trás da extremidade direita da unidade de interior.

6.6 Conecte os cabos ao terminal correspondente de acordo com o diagrama de ação na tampa da caixa de controle elétrico. E certifique-se de que os cabos estejam bem conectados.

6.7 Enrosque o xador de cabo para prender os cabos.

6.8 Reinstale a tampa da caixa de controle elétrico eo painel frontal.

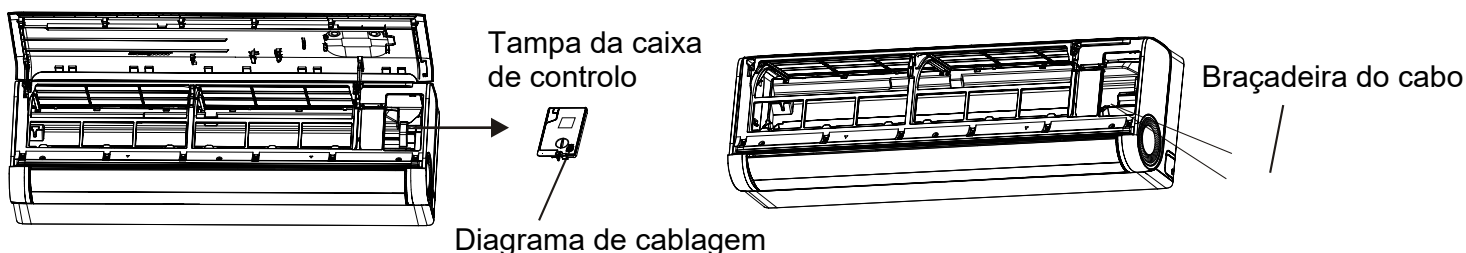

# INSTALAÇÃO DE UNIDADE INTERNA

## Passo 7: Enrole Tubulações e Cabos

Depois que os tubos refrigerantes, cabos de conexão e mangueira de drenagem são tudo instalados, para fins de economizar espaço, proteger e isolá-los, eles devem ser empacotados com fita isolante antes de passá-los através do orifício da parede.

7.1 Disponha bem os tubos, cabos e mangueira de drenagem, conforme mostrado na figura abaixo.

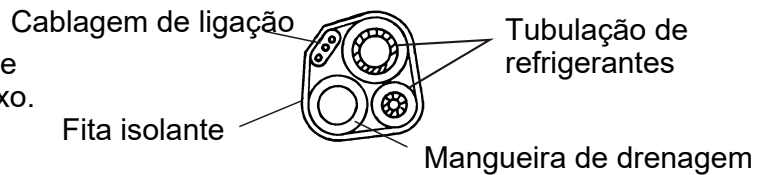

Nota:

(I) Certifique-se de que a mangueira de drenagem está na parte inferior.

(II) Evite cruzar e dobrar as peças.

7.2 Usando a fita isolante, enrole os tubos refrigerantes, cabos de conexão e mangueira de drenagem junta e firmemente.

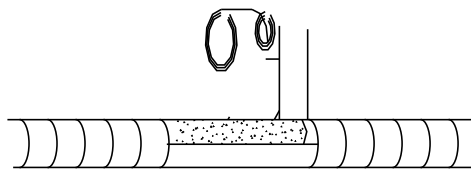

## Passo 8: Monte a Unidade Interna

8.1 Passe lentamente os tubos refrigerantes, cabos de conexão e mangueira de drenagem enrolada através do orifício da parede.

8.2 Encaixe a parte superior da unidade interna na placa de montagem.

8.3 Aplique uma leve pressão nos lados esquerdo e direito da unidade interna, certifique-se de que a unidade interna esteja firmemente enganchada.

8.4 Empurre para baixo o botão de unidade interna para deixar os encaixes nos ganchos da placa de montagem, e certifique-se de que ela esteja presa firmemente.

Por vezes, se as tubagens de refrigerante já estiverem embutidas na parede, ou se pretender ligar as tubagens e os fios na parede, proceda da seguinte forma:

(I) Prenda ambas as extremidades da placa inferior, aplique um pouco de força para fora para retirar a placa inferior.

(II) Prenda a parte superior da unidade de interior na placa de montagem sem tubagens e fios.

(III) Levante a unidade de interior do lado oposto da parede, desdobre o suporte na placa de montagem e utilize este suporte para apoiar a unidade de interior, ficando com um grande espaço para funcionamento.

(IV) Faça a tubagem do refrigerante, a cablagem, ligue a mangueira de drenagem e envolva-os como nos passos 4 a 7.

(V) Volte a colocar o suporte da placa de montagem.

(VI) Empurre para baixo a parte inferior da unidade de interior para deixar que os encaixes encaixem nos ganchos inferiores da placa de montagem e certifique-se de que estão bem presos.

(VII) Volte a colocar a placa inferior da unidade de interior.

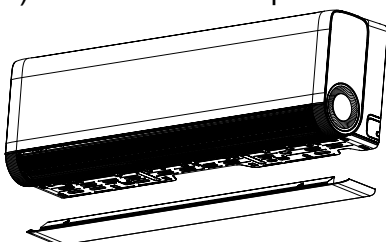

Retire a placa inferior

+

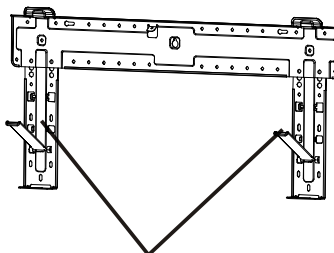

Desdobre o suporte na placa de montagem

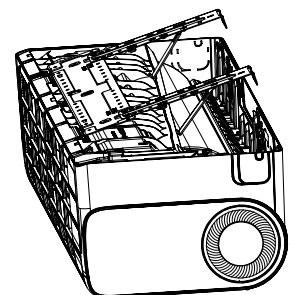

# INSTALAÇÃO DE UNIDADE EXTERNA

## Passo 1: Selecione o Local de Instalação

Selecione um sítio que permita o seguinte:

- 1.1 Não instale a unidade externa perto de fontes de calor, vapor ou gás inflamável.
- 1.2 Não instale a unidade em lugares muito ventosos ou empoeirados
- 1.3 Não instale a unidade onde as pessoas passam frequentemente. Selecione um lugar onde a descarga do ar e som operacional não perturbarão os vizinhos.
- 1.4 Evite instalar a unidade onde será exposta à luz solar direta (ou use uma proteção, se necessário, que não deve interferir no fluxo de ar).
- 1.5 Reserve os espaços como mostrado na figura para que o ar circule livremente.
- 1.6 Instale a unidade externa num lugar seguro e sólido.
- 1.7 Se a unidade externa estiver sujeita à vibração, coloque cobertores de borracha nos pés da unidade.

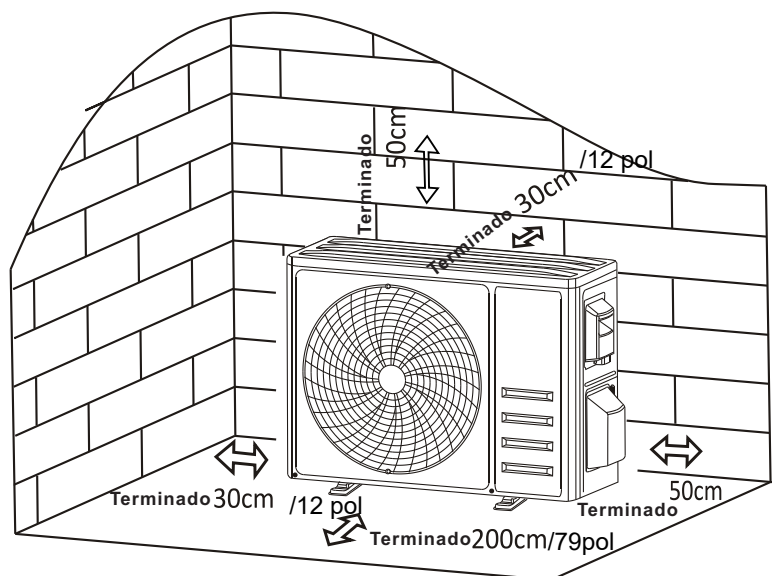

## Passo 2: Instale a Mangueira de Drenagem

- 2.1 Este passo apenas para modelos com bomba de aquecimento.
- 2.2 Insira a junta de drenagem no orifício na parte inferior da unidade externa.
- 2.3 Conecte a mangueira de drenagem à junta e faça a conexão bem o suficiente.

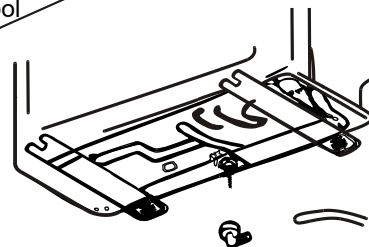

Junta de drenagem Mangueira de drenagem

## Passo 3: Fixe a Unidade Externa

- 3.1 Marque a posição de instalação dos parafusos de expansão, conforme as dimensões de instalação da unidade externa.
- 3.2 Perfure orifícios e limpe as poeiras de concreto e coloque os parafusos.
- 3.3 Instale 4 cobertores de borracha no orifício, se aplicável, antes de colocar a unidade externa (opcional). Isso reduzirá vibrações e ruídos.
- 3.4 Coloque a base da unidade externa nos parafusos e orifícios pré-perfurados.
- 3.5 Use a chave inglesa para fixar a unidade externa firmemente com parafusos.

Nota:

A unidade externa pode ser fixada num suporte de montagem na parede. Siga a instrução do suporte de montagem na parede para fixar o suporte na parede e, em seguida, fixe a unidade externa sobre ele e mantenha-a horizontal.

O suporte de montagem na parede deve ser capaz de suportar pelo

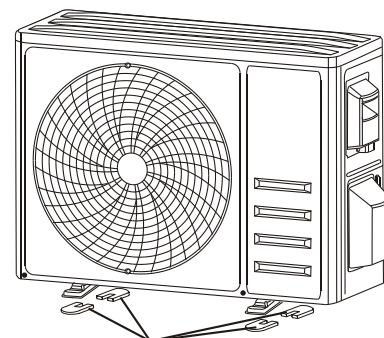

Instale 4 cobertores de borracha (opcional)

menos 4 vezes o peso da unidade externa.

# INSTALAÇÃO DE UNIDADE EXTERNA

## Passo 4: Instale a Fiação

4.1 Use uma chave de fenda phillips para desaparafusar a tampa de fiação, agarrar e pressioná-la suavemente para derrubá-la.

4.2 Desaparafuse o fixador de cabo e derrubá-lo.

4.3 Conecte os fios de conexão aos terminais correspondentes e certifique-se de que todas as conexões estejam firmes e seguras, de acordo com o diagrama de fiação colado dentro da tampa de fiação.

4.4 Reinstale o fixador de cabo e a tampa de fiação.

Nota: Ao conectar os fios das unidades interna e externa, a energia deve ser desligada.

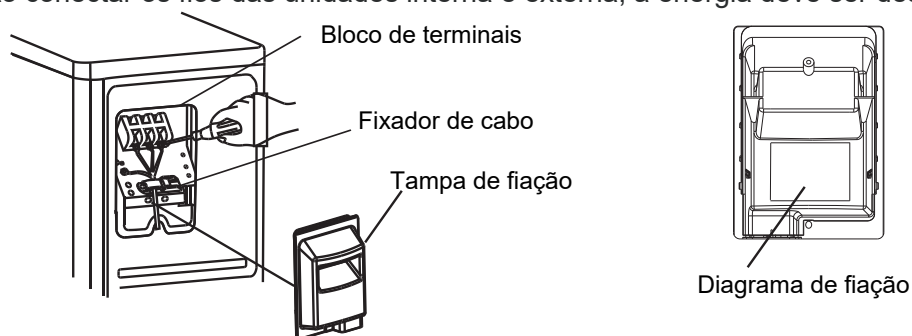

## Passo 5: Conecte o Tubo Refrigerante

5.1 Desaparafuse a tampa da válvula, agarre e pressione-a levemente para retirá-la (se a tampa da válvula for aplicável).

5.2 Remova as tampas protetoras da extremidade das válvulas.

5.3 Retire a tampa plástica nas portas do tubo e verifique se há qualquer variação na porta do tubo de conexão e certifique-se de que a porta esteja limpa.

5.4 Depois de alinhar o centro, gire a porca flangeada do tubo de conexão para apertar a porca o mais firmemente possível à mão.

5.5 Use uma chave inglesa para segurar o corpo da válvula e use uma chave de torque para apertar a porca flangeada de acordo com os valores de torque na tabela de requisitos de torque.

(Consulte a tabela de requisitos de torque na seção de PRECAUÇÕES DE INSTALAÇÃO)

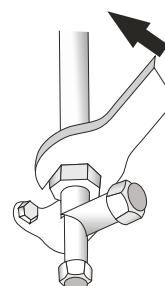
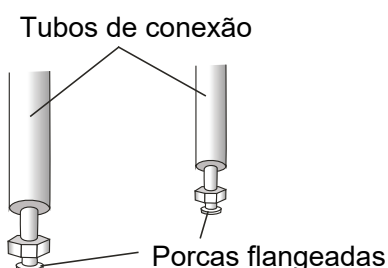
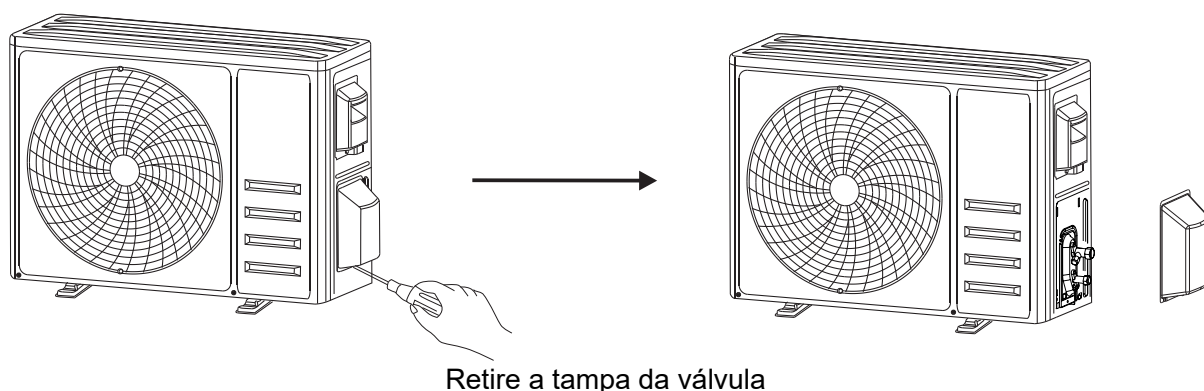

# INSTALAÇÃO DE UNIDADE EXTERNA

## Passo 6: Bombeamento a Vácuo

- 6.1 Use uma chave inglesa para retirar as tampas protetoras da porta de serviço, válvula de baixa pressão e válvula de alta pressão da unidade externa.
- 6.2 Conecte a mangueira de pressão do medidor manifold à porta de serviço na válvula de baixa pressão da unidade externa.
- 6.3 Conecte a mangueira de carga do medidor manifold à bomba de vácuo.
- 6.4 Abra a válvula de baixa pressão do medidor manifold e feche a válvula de alta pressão.
- 6.5 Ligue a bomba de vácuo para aspirar o sistema.
- 6.6 O tempo de vácuo não deve ser inferior a 15 minutos, ou certifique-se de que o medidor composto indica -0,1 MPa (-76 cmHg)
- 6.7 Feche a válvula de baixa pressão do medidor manifold e desligue o vácuo.
- 6.8 Segure a pressão por 5 minutos, certifique-se de que o rebote do ponteiro do medidor composto não exceda 0,005 MPa.
- 6.9 Abra a válvula de baixa pressão no sentido anti-horário para 1/4 de giro com chave hexagonal para deixar um pouco de refrigerante preencher o sistema, e feche a válvula de baixa pressão após 5 segundos e remova rapidamente a mangueira de pressão.
- 6.10 Verifique todas as juntas internas e externas para vazamento com água com sabão ou detector de vazamentos.
- 6.11 Abra totalmente a válvula de baixa pressão e a válvula de alta pressão da unidade externa com chave hexagonal.
- 6.12 Reinstale as tampas protetoras da porta de serviço, válvula de baixa pressão e válvula de alta pressão da unidade externa.
- 6.13 Reinstale a tampa da válvula.

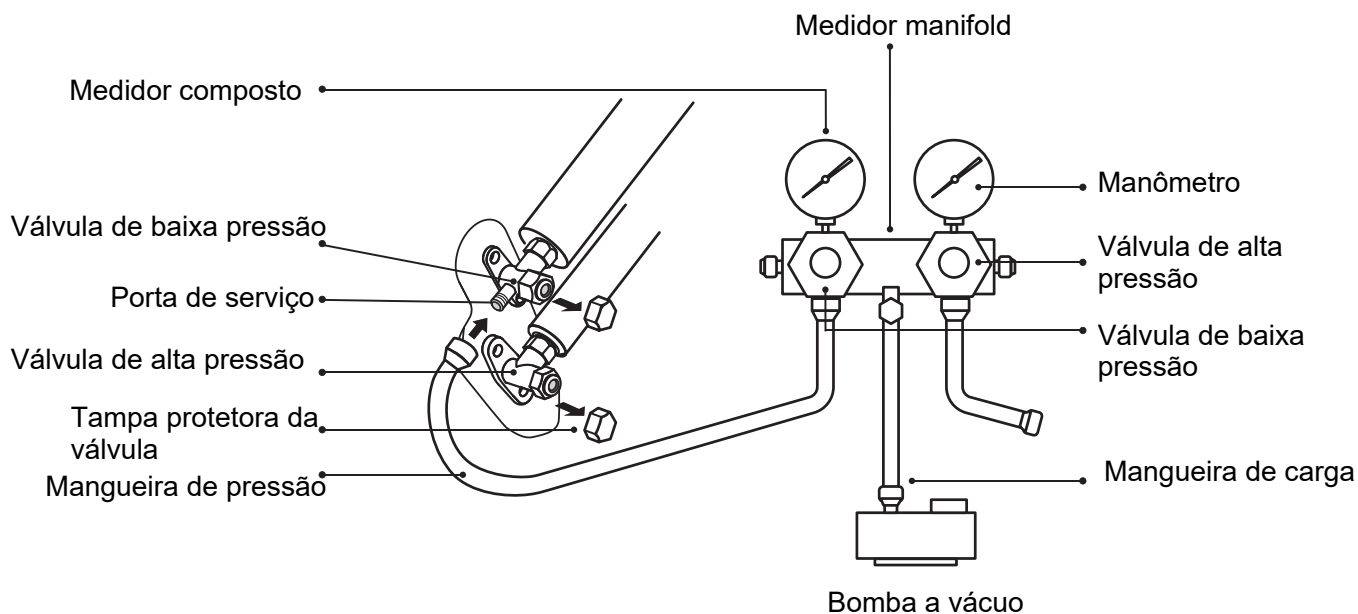

# OPERAÇÃO DE TESTE

## Inspeções Antes de Execução do Teste

Faça as seguintes verificações antes de execução do teste.

Descrição	Método de inspeção
Inspeção de segurança elétrica	<ul style="list-style-type: none"><li>• Verifique se a tensão da fonte de alimentação está em conformidade com a especificação.</li><li>• Verifique se há qualquer conexão errada ou ausente entre as linhas elétricas, linha de sinal e fios terra.</li><li>• Verifique se a resistência à terra e a resistência do isolamento estão em conformidade com os requisitos.</li></ul>
Inspeção de segurança de instalação	<ul style="list-style-type: none"><li>• Confirme a direção e suavidade do tubo de drenagem.</li><li>• Confirme que a junta do tubo refrigerante está completamente instalada.</li><li>• Confirme a segurança da instalação da unidade externa, placa de montagem e unidade interna.</li><li>• Confirme que as válvulas estão totalmente abertas.</li><li>• Confirme que não há objetos estranhos ou ferramentas dentro da unidade.</li><li>• Instalação completa da grade e do painel da entrada de ar da unidade interna.</li></ul>
Detecção de vazamento do refrigerante	<ul style="list-style-type: none"><li>• A junta de tubulação, o conector das duas válvulas da unidade externa, a bobina da válvula, a porta de soldagem, etc., onde pode ocorrer o vazamento.</li><li>• Método de detecção de espuma: Aplique água com sabão ou espuma uniformemente nas peças onde pode ocorrer vazamento, e observe se as bolhas aparecem ou não, se não, isso indica que o resultado de detecção de vazamento é seguro.</li><li>• Método de detecção de vazamento:<ul style="list-style-type: none"><li>• Use um detector de vazamento profissional e leia a instrução de operação, detecte na posição onde pode ocorrer vazamento. A duração da detecção de vazamento para cada posição deve durar 3 minutos ou mais;</li><li>• Se o resultado de teste mostrar que há vazamento, a porca deve ser apertada e testada novamente até que não haja vazamento; Após a conclusão da detecção de vazamento, enrole o conector de tubulação exposto da unidade interna com material de isolamento térmico e enrole com fita de isolamento.</li></ul></li></ul>

### Instrução da Operação de Teste

1. Ligue a fonte de alimentação.
2. Pressione o botão ON/OFF no controlador remoto para ligar o ar condicionado.
3. Pressione o botão Mode para alternar o modo COOL e HEAT.  
Defina como seguinte em cada modo:  
COOL- Defina a temperatura mais baixa  
HEAT- Defina a temperatura mais alta
4. Execute cerca de 8 minutos em cada modo e verifique se todas as funções estejam funcionando corretamente e respondam ao controlador remoto. Verifique as funções como recomendado:
  - 4.1 Se a temperatura do ar de saída responder ao modo de cool e heat
  - 4.2 Se a água drenar corretamente da mangueira de drenagem
  - 4.3 Se a persiana e os defletores (opcional) rotar adequadamente



# OPERAÇÃO DE TESTE

5. Observe o estado de teste do ar condicionado pelo menos 30 minutos.
6. Após o teste com sucesso, volte à configuração normal e pressione o botão ON/OFF no controlador remoto para desligar a unidade.
7. Informe o usuário a ler este manual cuidadosamente antes do uso, e demonstre ao usuário como usar o ar condicionado, os conhecimentos necessários de serviço e manutenção e o lembrete para armazenamento dos acessórios.

## Nota:

Se a temperatura ambiente estiver em excesso a faixa, consulte a seção de INSTRUÇÕES DE OPERAÇÃO, e não poderá executar o modo COOL ou HEAT, levante o painel frontal e consulte a operação do botão de emergência para executar o modo COOL e HEAT.

# MANUTENÇÃO

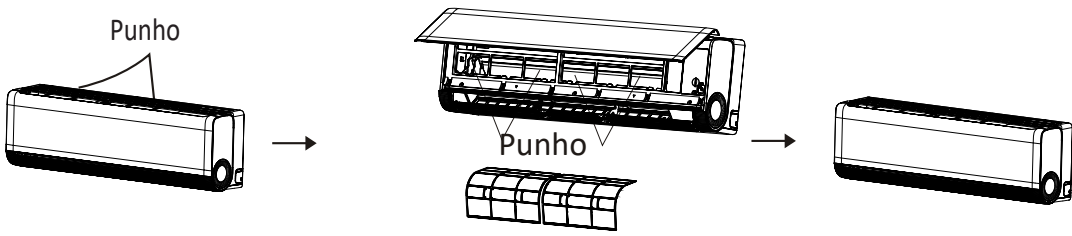
<p> <b>Aviso</b></p>	<ul style="list-style-type: none"><li>• Ao limpar, você deve desligar a máquina e cortar a fonte de alimentação por mais de 5 minutos.</li><li>• O ar condicionado não deve ser lavado com água em qualquer circunstância.</li><li>• O líquido volátil (por exemplo, tiner ou gasolina) danificará o ar condicionado, por isso, use apenas pano seco mole ou pano molhado mergulhado com detergente neutro para Avisolimpar o ar condicionado.</li></ul> <p>Preste atenção à limpeza da tela do filtro regularmente para evitar a cobertura de poeira que afetará o efeito da tela do filtro. Quando o ambiente operacional estiver empoeirado, a frequência de limpeza deve ser aumentada adequadamente.</p> <ul style="list-style-type: none"><li>• Depois de remover a tela do filtro, não toque nas aletas da unidade interna para evitar arranhões.</li></ul>
<p><b>Limpeza da unidade</b></p>	 <p>Torça-o seco Limpe a superfície da unidade</p> <p>Dica: Limpe com frequência para manter o ar condicionado limpo e sua boa aparência.</p>
<p><b>Desmontagem e montagem do filtro</b></p>	<ul style="list-style-type: none"><li>• Abra o painel, levante ligeiramente o punho central inferior do filtro, depois puxe-o para baixo, Filtrar para fora.</li><li>• Ao instalar o filtro, inserir a extremidade inferior do filtro na posição correspondente da unidade e, em seguida, pressionar o punho do filtro na fivela da unidade e fechar o painel.</li></ul>  <p>Punho</p> <p>Punho</p>

# MANUTENÇÃO

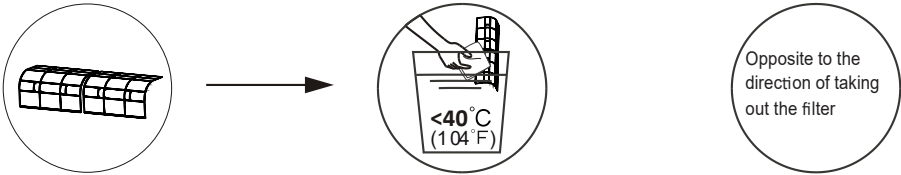
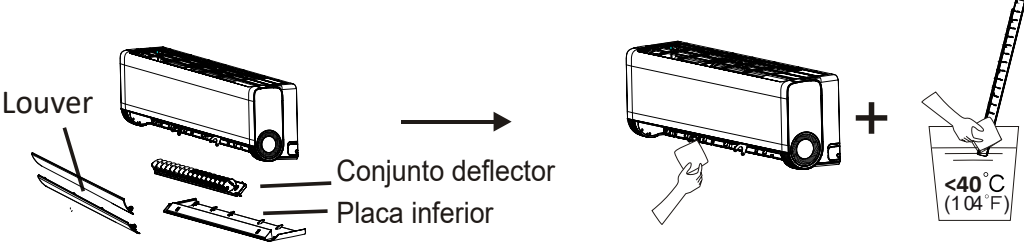
<p><b>Limpeza do filtro</b></p>	 <p>Retire o filtro da unidade</p> <p>Limpe o filtro com água sabão e seque-o ao ar</p> <p>Substitua o filtro</p> <p>Opposite to the direction of taking out the filter</p> <p>Tip: When you find accumulated dust in the filter, please clean the filter in time to ensure the clean, healthy and efficient operation inside the air conditioner.</p>
<p><b>Limpeza da conduta de ar interior</b></p>	<ul style="list-style-type: none"> <li>• Em primeiro lugar, desapertar o botão no meio da grelha e dobrar a grelha para fora para a retirar.</li> <li>• Em seguida, agarre em ambos os lados da placa inferior e empurre-a para baixo para a retirar.</li> <li>• Por fim, desaperte a fivela do conjunto do deflector com o polegar e retire-o.</li> <li>• Limpe a conduta de ar e o conjunto da ventoinha com um pano húmido limpo e torcido.</li> <li>• Limpe as peças retiradas com água e sabão e seque-as ao ar.</li> <li>• Após a limpeza, reponha as peças retiradas à vez.</li> </ul>  <p>Louver</p> <p>Conjunto deflector</p> <p>Placa inferior</p>
<p><b>Serviço e manutenção</b></p>	<ul style="list-style-type: none"> <li>• Quando o ar condicionado não estiver em uso por um longo tempo, faça o seguinte trabalho: Tire as baterias do controlador remoto e desconecte a fonte de alimentação do ar condicionado</li> <li>• Ao começar a usar após um desligamento a longo prazo:             <ol style="list-style-type: none"> <li>1. Limpe a unidade e tela do filtro;</li> <li>2. Verifique se há obstáculos na entrada e saída de ar das unidades interna e externa;</li> <li>3. Verifique se o tubo de drenagem está desobstruído;</li> </ol> <p><u>    </u> Instale as baterias do controlador remoto e verifique se a energia está ligada.</p> </li> </ul>

PT

# PROBLEMAS

MAU FUNCIONAMENTO	CAUSAS POSSÍVEIS
<b>O aparelho não funciona</b>	Falha de energia/plugue puxado.
	Motor do ventilador da unidade interna/externa danificado.
	Disjuntor termomagnético do compressor com defeito.
	Dispositivo de proteção ou fusíveis com defeito.
	Conexões soltas ou plugue puxado.
	O mecanismo às vezes para de funcionar para proteger o aparelho.
	Tensão maior ou menor que a faixa de tensão.
	Função TIMER-ON (TEMPORIZADOR LIGADO) ativa.
	Placa de controle eletrônico danificada.
<b>Odor estranho</b>	Filtro de ar sujo.
<b>Barulho de água corrente</b>	Retorno do líquido na circulação do gás refrigerante.
<b>Uma névoa fina vem da saída de ar</b>	Isso ocorre quando o ar da sala fica muito frio, por exemplo, nos modos "COOLING" (RESFRIAMENTO) ou "DEUMIDIFYING/DRY" (DESUMIDIFICAR / MODO SECO).
<b>O dispositivo faz um barulho estranho</b>	Este ruído é causado pela expansão ou contração do painel frontal devido a variações de temperatura e não indica um problema.
<b>Fluxo de ar insuficiente, quente ou frio</b>	Ajuste de temperatura inadequado.
	Entradas e saídas de ar condicionado obstruídas.
	Filtro de ar sujo.
	Velocidade do ventilador no mínimo.
	Outras fontes de calor no quarto.
	Não há gás refrigerante.
<b>O aparelho não responde aos comandos</b>	O controle remoto não está próximo o suficiente da unidade interna.
	As baterias do controle remoto precisam ser substituídas.
	Obstáculos entre o controle remoto e o receptor de sinal na unidade interna.
<b>A tela está desligada</b>	Ative função LIGHT (LUZ).
	Falha de energia.
<b>Desligue imediatamente o ar condicionado e corte a alimentação eléctrica em caso de:</b>	Ruídos estranhos durante a operação.
	Placa de controle com mau funcionamento.
	Fusíveis ou interruptores com defeito.
	Pulverização de água ou objetos dentro do aparelho.
	Cabos ou plugues superaquecidos.
	Odores muito fortes provenientes do aparelho.

# PROBLEMAS

## CÓDIGO DE ERRO NO DISPLAY

Em caso de erro, o visor da unidade interna mostra os seguintes códigos de erro:

Exibição	Descrição do problema
E1	Falha no sensor de temperatura interna
E2	Falha no sensor de temperatura do tubo interno
E3	Falha no sensor de temperatura de tubulação
E4	Vazamento ou falha do sistema de refrigerante
E6	Mau funcionamento do motor do ventilador interno
E7	Falha no sensor de temperatura do ar
E0	Falta de comunicação interna e externa
E8	Falha no sensor de temperatura de descarga externa
E9	Falha do módulo IPM externo
EA	Falha de detecção de corrente externa
EE	Falha de PCB EEPROM externa
EF	Falha no motor do ventilador externo
EH	Falha no sensor de temperatura de sucção externa

PT

## ORIENTAÇÃO PARA DESCARTE (Européia)

Este aparelho contém refrigerante e outros materiais potencialmente perigosos. Ao descartar este aparelho, a lei exige coleta e tratamento especiais. NÃO descarte este produto como lixo doméstico ou lixo municipal não separado.

Ao descartar este aparelho, você tem as seguintes opções:

- Descarte o aparelho numa facilidade municipal designada de coleta de resíduos eletrônicos.
- Ao comprar um novo aparelho, o varejista retomar o aparelho velho gratuitamente.
- O fabricante retomar também o aparelho velho gratuitamente.
- Venda o aparelho para revendedores certificados de sucata.
- Descartar este aparelho na floresta ou em outros ambientes naturais coloca em risco sua saúde e é ruim para o meio ambiente. Substâncias perigosas podem vazar para a água subterrânea e entrar na cadeia alimentar.



# CONTROLADOR REMOTO

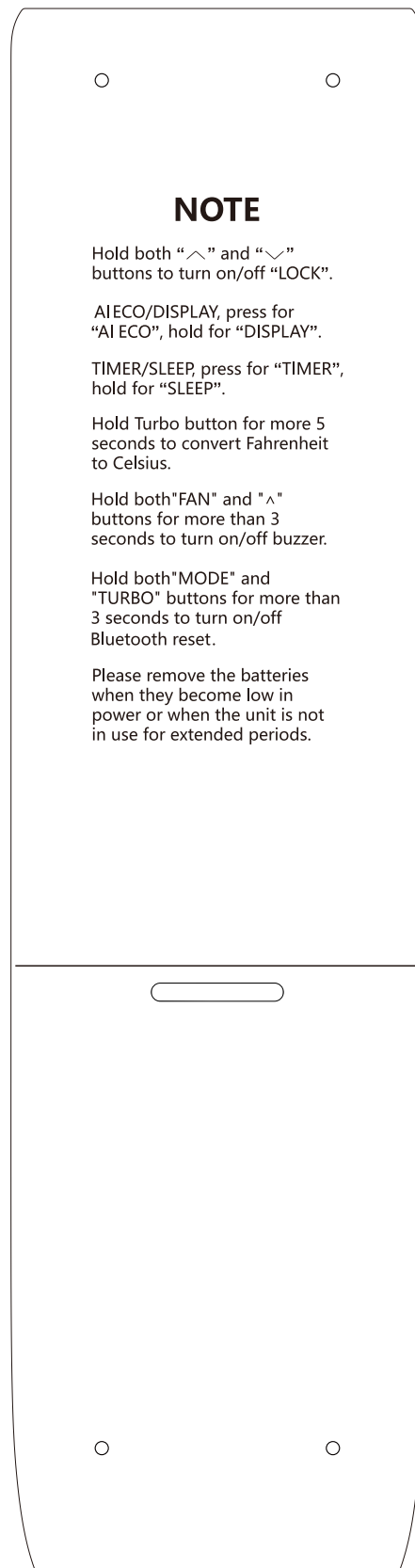
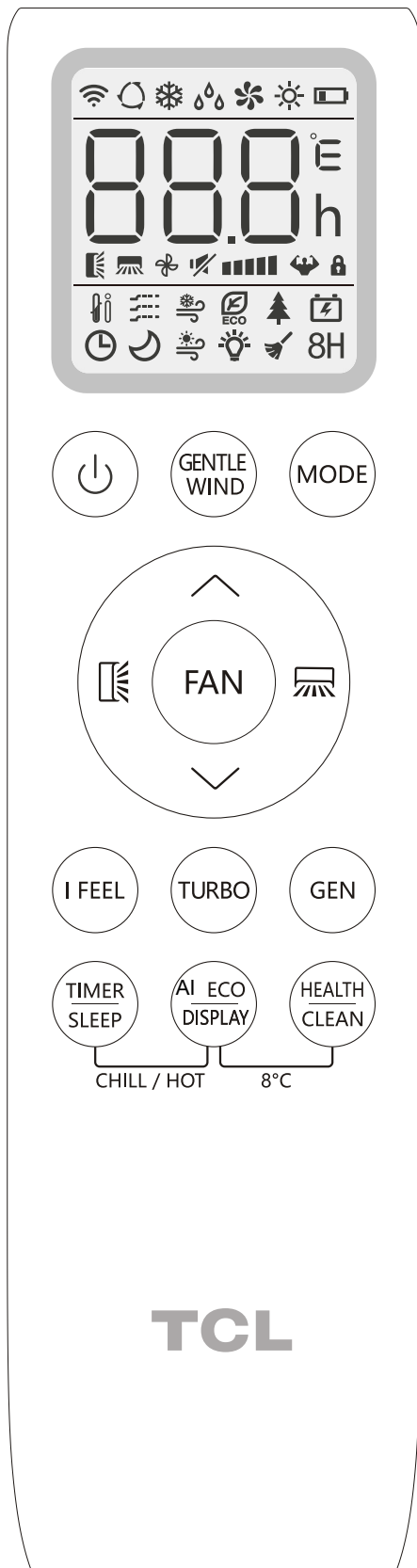

## NOTE

Hold both “^” and “v” buttons to turn on/off “LOCK”.

AI ECO/DISPLAY, press for “AI ECO”, hold for “DISPLAY”.

TIMER/SLEEP, press for “TIMER”, hold for “SLEEP”.

Hold Turbo button for more 5 seconds to convert Fahrenheit to Celsius.

Hold both “FAN” and “^” buttons for more than 3 seconds to turn on/off buzzer.

Hold both “MODE” and “TURBO” buttons for more than 3 seconds to turn on/off Bluetooth reset.







Please remove the batteries when they become low in power or when the unit is not in use for extended periods.

PT

Para modelos de inversores

# CONTROLADOR REMOTO

## Botões do controlador remoto

Nº	Botões	Função
1		Para ligar/desligar o ar condicionado
2	GENTLE WIND	Para ativar a função de vento suave.
3	MODE	Para selecionar o modo de operação: AUTO, COOL, DRY, FAN, HEAT
4	 (TEMP UP)	Para aumentar a temperatura definida, aumente o valor do TIMER
5	 (TEMP DN)	Para reduzir a temperatura definida, reduz o valor do TIMER
6		Parar definir a direção desejada do fluxo de ar para cima ou para baixo (opcional).
7		Parar definir a direção desejada do fluxo de ar para esquerda ou para direita.
8	FAN	Para ajustar a velocidade do ventilador: automático, mudo, baixo, médio-baixo, médio, médio-alto, alto. Turbo
9	I FEEL	Para ativar a função de I FEEL
10	TURBO	Para ativar/desativar o modo TURBO
11	GEN	Para ativar/desativar o modo GENERATOR (GERADOR)
12	TIMER/SLEEP	Para ativar/desativar a função TIMER e o modo SLEEP
13	AI ECO/DISPLAY	Para ativar/desativar o modo ECO e a luz do ecrã LED
14	HEALTH/CLEAN	Para ativar/desativar a função HEALTH (SAÚDE) e a função Auto Clean
15	TIMER/SLEEP + AI ECO /DISPLAY	Para ativar/desativar as funções CHILL WIND e HOT WIND .
16	AI ECO/DISPLAY + HEALTH/CLEAN	Para ativar/desativar as funções CHILL WIND e HOT WIND
17	 (  +  )	Para ativar a função Child Lock, pressione os botões  e  por mais de 3 segundos.
18	MODE + 	Para ativar a função de reinicialização do WiFi.
19	MODE + 	Para ativar/desativar a função de voz (opcional).
20	MODE + 	Para ativar a função de reinicialização Bluetooth (opcional).
21	MODE + GEN	Para ativar a função de encerramento automático do gerador desta vez.
22	FAN + 	Para ativar/desativar a função Buzzer (opcional).

 Os itens exibidos e algumas funções do controlo remoto podem variar de acordo com o modelo.

















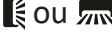



 A forma e posição dos botões e indicadores podem variar de acordo com o modelo, mas as suas funções são as mesmas.

 A unidade confirma a recepção correcta de cada botão com um bipe.

 Pode haver algumas funções que não se adequam ao seu ar condicionado, ouvirá um bipe quando pressionar estes botões, mas o ar condicionado não responde, expressamos as nossas desculpas.

# CONTROLADOR REMOTO

Controlador remoto DISPLAY, significado dos símbolos no visor de cristal líquido.

Nº	Símbolos	Significado
1		Indicador AUTO MODE (MODO AUTOMÁTICO)
2		Indicador COOLING MODE (MODO FRIO)
3		Indicador DRY MODE (MODO DE SECAÇÃO)
4		Indicador FAN MODE (MODO DE VENTILADOR)
5		Indicador HEATING MODE (MODO DE AQUECIMENTO)
6		Indicador de BATTERY (BATERIA)
7		Indicador TEMPERATURE/CLOCK (TEMPERATURA / RELÓGIO)
8		Indicador FLAP SWING (BALANÇO DE LÂMINAS) (Fluxo de Ar)
9		Indicador MUTE (MUDO)
10		Indicador FAN SPEED (VELOCIDADE DE VENTILADOR)
11	 (INSTANTÂNEO)	Indicador de AUTO FAN (VENTILAÇÃO AUTOMÁTICA)
12		Indicador TURBO
13		Indicador CHILD LOCK (BLOQUEIO PARA CRIANÇAS)
14		Indicador I FEEL
15		Indicador GENTLE WIND (VENTO SUAVE)
16		Indicador CHILL WIND (VENTO FRIO)
17		Indicador ECO
18		Indicador HEALTHY (SAÚDE)
19		Indicador GENERATOR MODE (MODO DE GERADOR)
20		Indicador TIMER (TEMPORIZADOR)
21		Indicador SLEEP MODE (MODO DE SONO)
22		Indicador HOT WIND (VENTO QUENTE)
23		Indicador DISPLAY LIGHT (LUZ DE EXIBIÇÃO)
24		Indicador da função CLEAN (LIMPEZA)
25	8H	Indicador da função 8°C heating (8°C de aquecimento)

# CONTROLADOR REMOTO

## Substituição de Pilhas

Retire a tampa do compartimento das pilhas puxando na direção da seta.

Coloque as pilhas novas e preste atenção para colocar os sinais (+) e (-) das pilhas no sentido correto.

Recoloque a tampa na sua posição.

⚠ Use baterias de 2 LRO 3 AAA (1,5V) Não use baterias recarregáveis. Substitua as pilhas usadas por pilhas novas do mesmo tipo quando o ecrã não estiver mais legível.

Não descarte as pilhas como resíduos municipais não classificados. As pilhas devem ser eliminadas de modo apropriado.

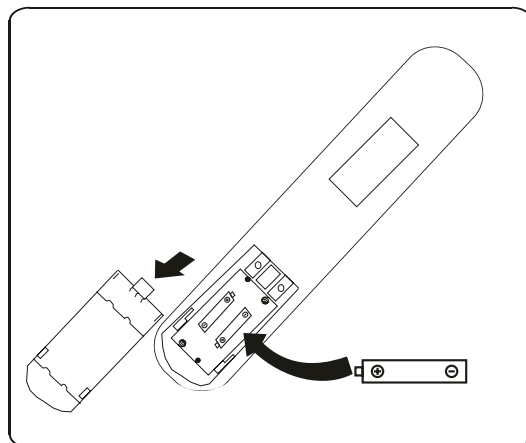

Recomendações para a localização e utilização do detetor de controlo remoto (se presente). O controlador remoto deve ser mantido em um suporte montado na parede

# INSTRUÇÕES DE OPERAÇÃO

O ar sugado pelo ventilador entra pela grelha e passa pelo filtro, depois é resfriado/desumidificado ou aquecido pelo trocador de calor.

A direção da saída de ar é regulada para cima ou para baixo por defletores horizontais acionados por motor, e regulada manualmente para a direita ou para a esquerda pelos defletores verticais, para alguns modelos, os defletores verticais também podem ser controlados por motor.

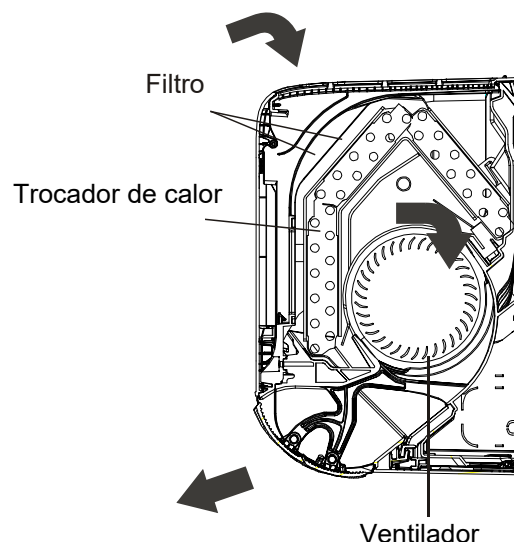

## Ligar / Desligar o ar condicionado

Pressione o botão  para ligar ou desligar o ar condicionado.

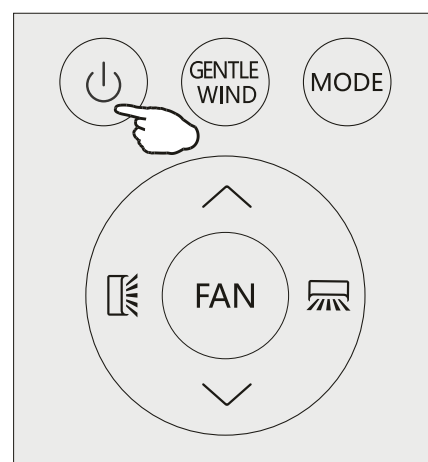



## MODO COOLING (ARREFECIMENTO)



A função de arrefecimento permite que o ar condicionado resfrie o ambiente e, ao mesmo tempo, reduza a humidade do ar.

Para ativar a função de arrefecimento (COOL), pressione o botão

**MODE** até o símbolo  aparecer no visor.

Pressione  ou  botão ou para configurar uma temperatura inferior à do quarto.

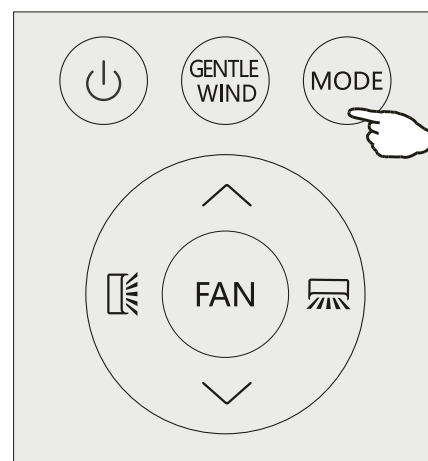

# INSTRUÇÕES DE OPERAÇÃO

## MODO AQUECIMENTO



A função de aquecimento permite que o ar condicionado aqueça o ambiente.

Para ativar a função de heating (aquecimento) (HEAT), pressione o botão MODE (MODO) até visualizar o símbolo ☀️ no ecrã. Para modificar o valor de temperatura superior ao do ambiente, utilize o botão ▼ ou ▲.



No modo HEATING (AQUECIMENTO), o aparelho pode ativar automaticamente um ciclo de descongelamento, que é essencial para limpar o gelo no condensador de modo a recuperar a sua função de troca de calor. Este ciclo geralmente dura de 2 a 10 minutos. Durante o descongelamento, o ventilador da unidade interior para de funcionar.

Após o descongelamento, o aparelho retoma para o modo HEATING (AQUECIMENTO) automaticamente.

## MODO SECAGEM



Essa função reduz a humidade do ar para tornar o ambiente mais confortável.

Para definir o modo SECAGEM, pressione MODO até ☔ aparecer no visor. A função automática de pré-configuração é ativada.

## MODO VENTILADOR (Não o botão FAN )

PT



Modo Fan (Ventilador), ventilação de ar apenas.

Para ligar o modo FAN (VENTILADOR), pressione o botão MODE até visualizar o símbolo 🌀 no ecrã.

## MODO AUTO



Modo Automatic (Automático).

Para ligar o modo AUTO, pressione o botão MODE (MODO) até visualizar o símbolo 🔄 no ecrã.

No modo AUTO, o modo de operação será definido automaticamente de acordo com a temperatura ambiente.

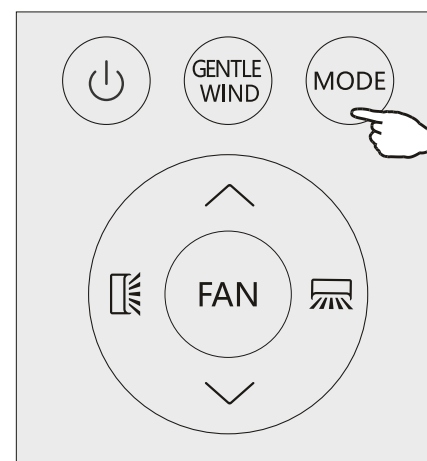
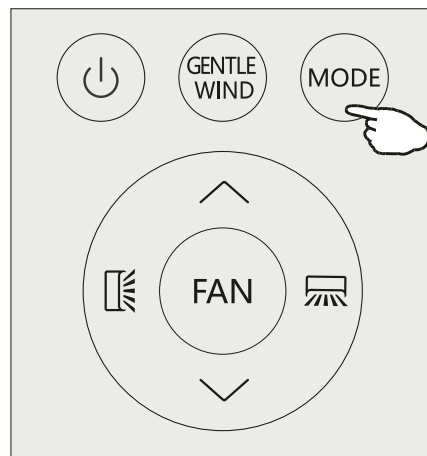

# INSTRUÇÕES DE OPERAÇÃO

## Alterar a velocidade do ventilador

Pressione o botão FAN (VENTILADOR) para definir a velocidade do ventilador de funcionamento, pode ser definido para velocidades de AUTO/MUTE/LOW/MID-LOW/MID-HI/HIGH/TURBO(AUTO/MUDO/BAIXO/MÉDIO-BAIXO/MÉDIO-ALTO/ALTO/TURBO).

Piscando

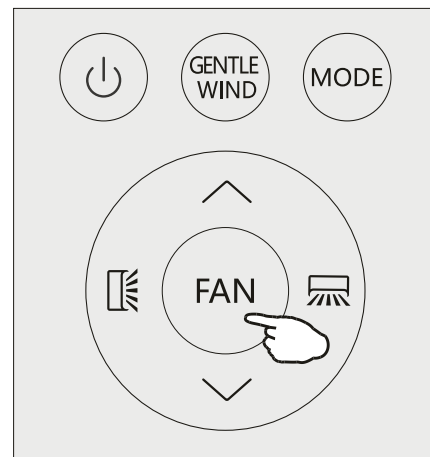

## CONTROLO DE FLUXO DE AR

1 Normalmente existem 4 direções de fluxo de ar (vertical e horizontal):

- (1) Pressione para ativar as abas horizontais para oscilar de cima para baixo. Pressione novamente para parar o balanço e fixar as lâminas.
- (2) Pressione para ativar os deflectores verticais para oscilar da esquerda para a direita. Pressione novamente para parar o balanço e fixar as lâminas.

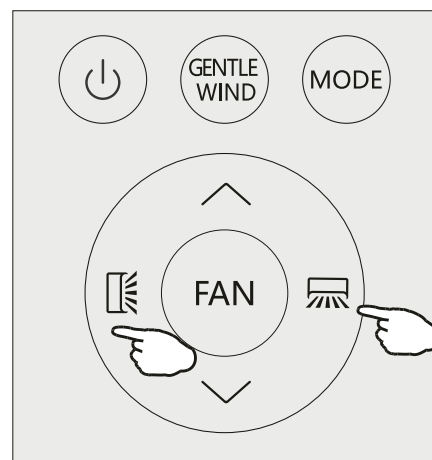

2 Fluxo de ar preciso vectorial

- (1) Mantenha pressionado por 1 segundo, o fluxo de ar vectorial horizontal estará em funcionamento, pode seleccionar um pequeno ângulo de oscilação que desejar:



Pare a seleção por 5 segundos, pressione novamente, existe o fluxo de ar preciso vectorial horizontal. PT

- (2) Mantenha pressionado por 1 segundo, o fluxo de ar vectorial vertical estará em funcionamento:

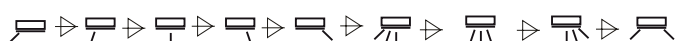

Pare a seleção por 5 segundos, pressione novamente, existe o fluxo de ar preciso vectorial vertical.

- 3 Se os deflectores verticais forem posicionados manualmente, que são colocados debaixo das abas, é -lhes permitido mover o fluxo de ar directamente para a direita ou para a esquerda.

⚠ Este ajustamento deve ser feito enquanto o aparelho está desligado.

⚠ Nunca posicione Flaps (Abas) manualmente, o delicado mech-anismo pode ser seriamente danificado!

⚠ Nunca coloque as mãos, hastes ou outros objetos na entrada ou saída de ar. Esse contacto accidental com as partes vivas pode causar danos ou ferimentos imprevísiveis.

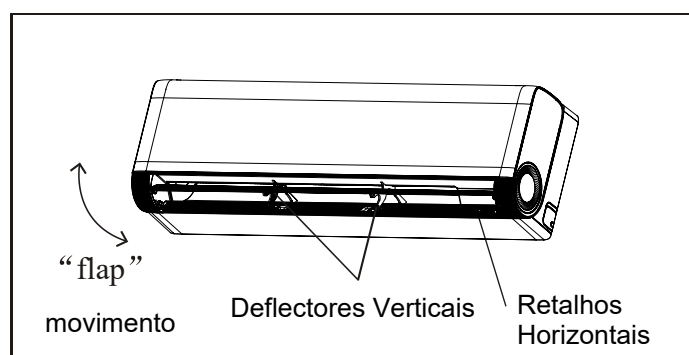

# INSTRUÇÕES DE OPERAÇÃO

## VENTO SUAVE (Opcional)



Neste modo, o aparelho fecha as lâminas verticais e o ar flui através dos orifícios das lâminas verticais, para deixar o ambiente frio mas sem vento.

Pressione o botão GENTLE WIND (VENTO SUAVE) brevemente,  aparece no visor, e o aparelho funcionará no modo GENTLE WIND.

Pressione novamente para desativar.

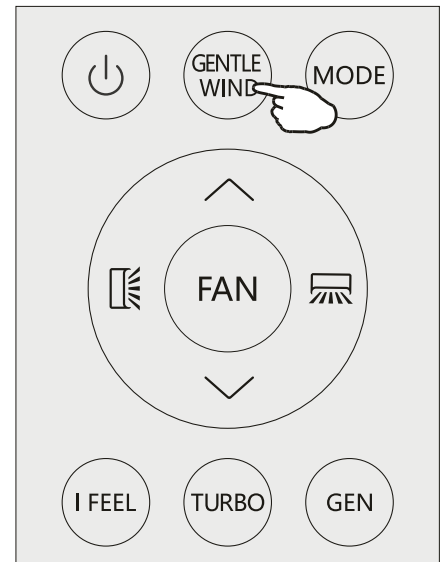

### NOTA:

A função de vento suave está disponível apenas em ambos os modos COOLING (ARREFECIMENTO).



## Função I FEEL

### I FEEL

Pressione o botão  para ativar a função,  aparecerá no visor remoto.

Pressione novamente para desativar esta função.

Esta função permite que o controlo remoto meça a temperatura ao seu redor e envie o valor medido para o ar condicionado para otimizar a temperatura da sala e garantir o conforto.

Essa função será desativada automaticamente 8 horas depois.

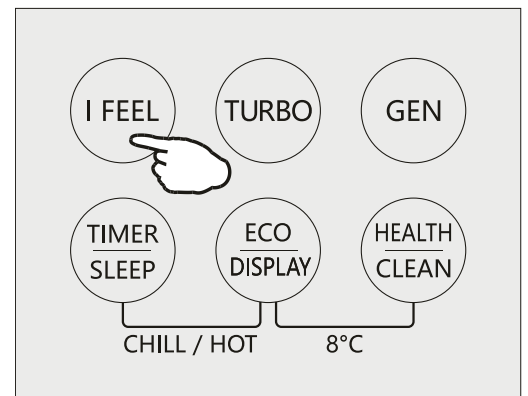

## Função Turbo



Para ativar a função TURBO, pressione o botão TURBO e aparecerá  no ecrã.

No modo COOL/HEAT (ARREFECIMENTO/AQUECIMENTO), quando você selecionar a função TURBO, o aparelho entrará no modo de arrefecimento/aquecimento rápido com a velocidade mais alta do ventilador.

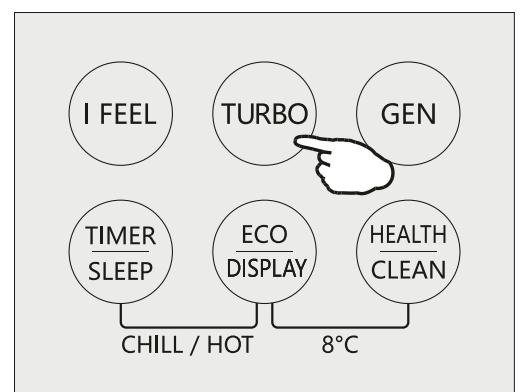

# INSTRUÇÕES DE OPERAÇÃO

## MODO GERADOR (Opcional)



O modo gerador é útil quando o ar condicionado funciona em área com energia instável.

Através do modo GEN, é possível escolher o nível atual da unidade. Existem três níveis (L1,L2,L3,L4,L5,L6) neste modo, e a corrente aumenta por sua vez. Para ativar a função GEN, pressione o botão GEN e o nível atual da unidade irá circular como abaixo

OFF→L6→L5→L4→L3→L2→L1

Corrente de operação (% da corrente nominal):

L1:30%,L2:50%,L3:70%

Para sair deste modo, pressione o botão GEN até que o código OF apareça no ecrã.

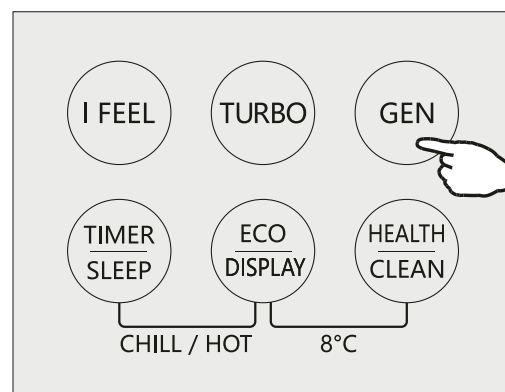

## MODO DE SLEEP (SONO)



Pré-configuração do programa operacional automático.

Pressione o botão SLEEP (SONO) e mantenha-o pressionado por 2 segundos para ativar o modo de sono, e  aparece no visor.

Pressione e segure-o por 2s novamente para sair deste modo. No modo SLEEP (SONO), o ar condicionado ajustará automaticamente a temperatura e a velocidade do ventilador para tornar o ambiente mais confortável durante a noite. Após 10 horas de funcionamento no modo sleep, o ar condicionado retornará automaticamente ao modo anterior.

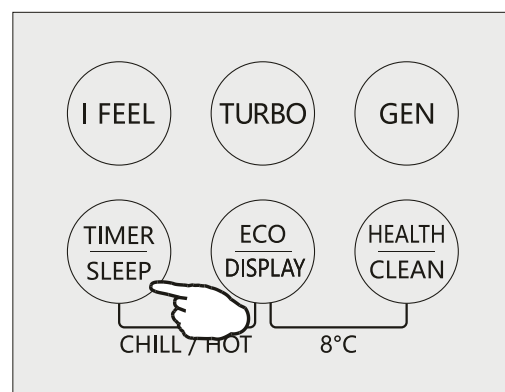

## MODO ECO



Neste modo, o aparelho define automaticamente o funcionamento para economizar energia.

Pressione o botão ECO,  aparecerá no ecrã e o aparelho funcionará no modo ECO.

Pressione novamente para desativar.

NOTA:

A função ECO é disponível nos modos COOLING (ARREFECIMENTO) e HEATING (AQUECIMENTO).

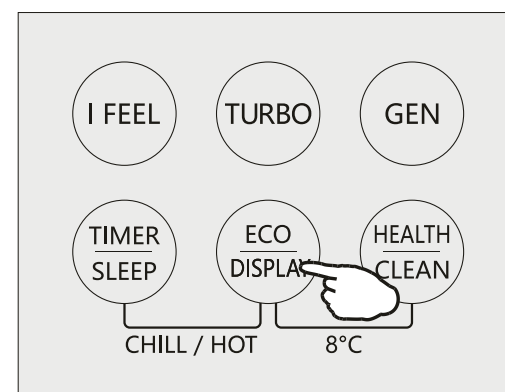

# INSTRUÇÕES DE OPERAÇÃO

## LIGAR/DESLIGAR a luz do ecrã LED

Pressione e segure o botão DISPLAY(EXIBIÇÃO) por 2s para ligar/desligar a luz do ecrã LED da unidade interior.

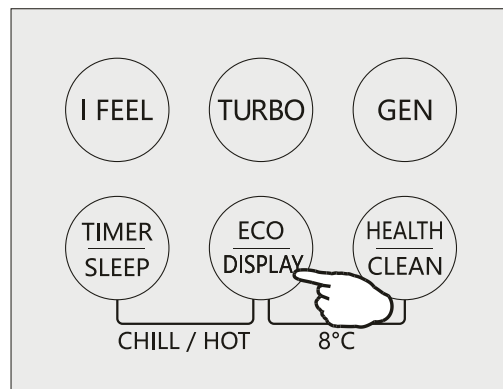

## Função SAÚDE (Opcional)

Pressione o botão HEALTH (SAÚDE) para ativar/desativar as funções de saúde, como gerador de ião/plasma, etc.

Nota: A função de saúde não está disponível quando o ar condicionado está desligado.

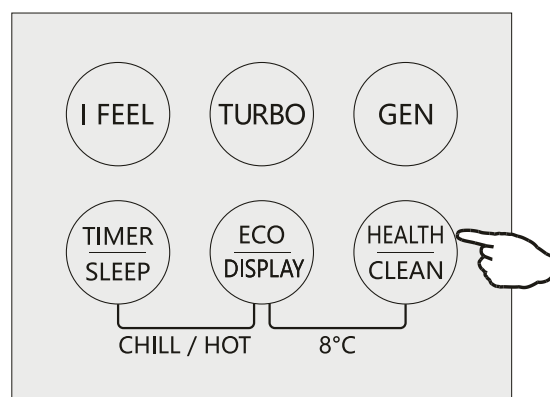

## Função AUTO-LIMPEZA (Opcional)

PT

- 1 Esta função ajuda a transportar a sujeira acumulada, bactérias, etc. do evaporador.
- 2 Desligue o ar condicionado, pressione o botão "CLEAN (LIMPEZA)" para entrar nesta função e aparecerá "CL" no visor da unidade interior.
- 3 Esta função funcionará por cerca de 30 minutos, e se terminará automaticamente. Ouvirá 2 bipes quando estiver concluída ou cancelada.
- 4 É normal se houver algum ruído durante o processo desta função, pois os materiais plásticos expandem-se com o calor e contraem-se com o frio.
- 5 Sugerimos a operação desta função como as seguintes condições ambientais para evitar certas características de proteção de segurança.

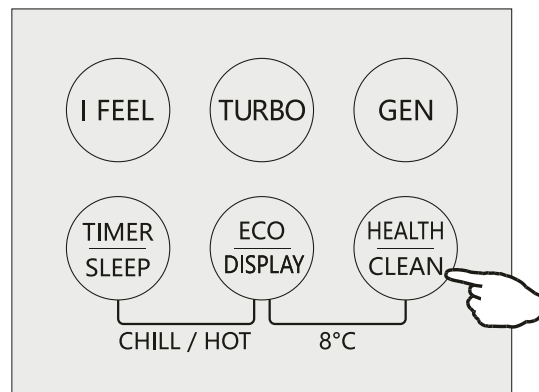

Unidade interior	Temperatura < 30°C
Unidade exterior	5°C < Temperatura < 30°C

- 6 Sugerimos que esta função seja operada uma vez a cada 3 meses.

# INSTRUÇÕES DE OPERAÇÃO

## MODO TIMER (TEMPORIZADOR) ---- DESATIVAÇÃO AUTOMÁTICA



Para definir a hora de desativação automática do ar condicionado.

Com o ar condicionado ligado, pressione o botão Timer (Temporizador) e então use os botões  $\checkmark$  e  $\wedge$  para definir o período de tempo antes de o ar condicionado se desligar automaticamente. Pressione o botão Timer (Temporizador) novamente para iniciar a contagem regressiva.

Nota: Para desativar essa função, pressione o botão TIMER (TEMPORIZADOR) novamente.

Nota: No caso de uma falha de energia, é necessário defini-lo TIMER OFF (TEMPORIZADOR DESLIGADO) novamente.

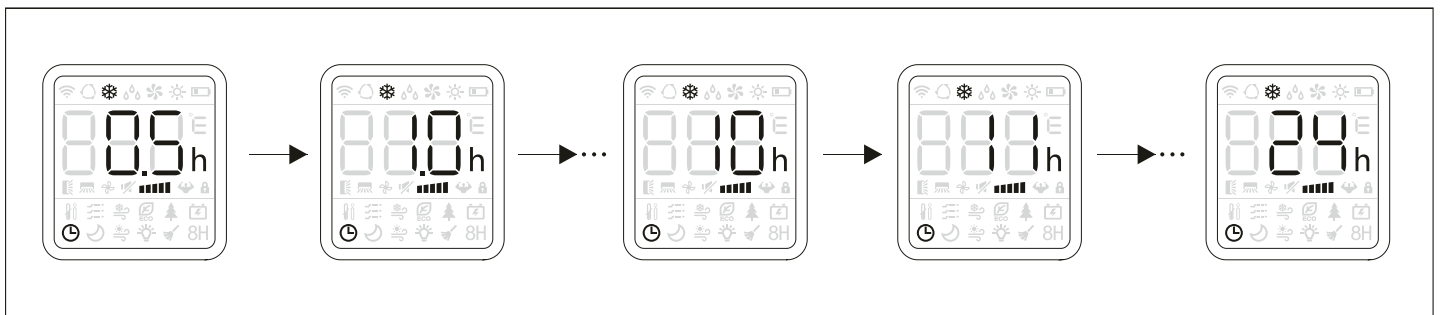
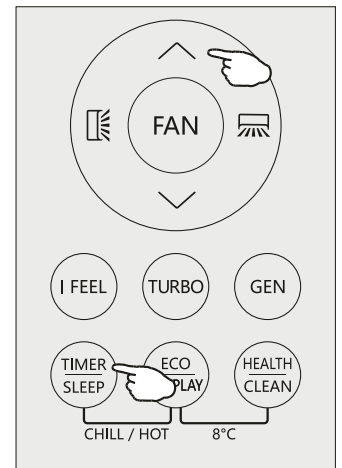

## MODO TIMER (TEMPORIZADOR) ---- ATIVAÇÃO AUTOMÁTICA



Para definir a hora de ativação automática do ar condicionado.

Com o AC desligado, pressione o botão de Temporizador e use os botões  $\wedge$  e  $\checkmark$  para definir a quantidade desejada de tempo antes de o AC se ligar. Pressione o botão Timer (Temporizador) novamente para iniciar a contagem regressiva. Após a configuração do temporizador, você pode definir o modo de operação, velocidade do ventilador, temperatura desejada, fluxo de ar quando o ar condicionado começar a funcionar.

Nota: Para cancelar a função do temporizador, pressione novamente o botão TIMER (TEMPORIZADOR).

Nota: Em caso de desligamento, é necessário voltar a ligar o TIMER ON (TEMPORIZADOR LIGADO).

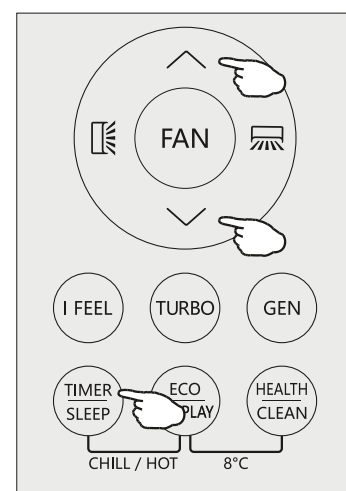

PT

# INSTRUÇÕES DE OPERAÇÃO

## Função CHILL wind/HOT wind (vento FRIO/vento QUENTE) (opcional)



- 1 No modo de arrefecimento, pressione ambos os botões **TIMER/SLEEP**(TEMPORIZADOR/SONO)e**ECO/DISPLAY**(ECO/EXIBIÇÃO)e mantenha-os pressionados por 2 segundos para ativar a função de vento frio.
- 2 No modo de aquecimento, pressione ambos os botões **TEMPORIZADOR/SONO** e **ECO/EXIBIÇÃO** e mantenha-os pressionados por 2 segundos para ativar a função de vento quente.
- 3 Pressione ambos os botões **TEMPORIZADOR/SONO** e **ECO/EXIBIÇÃO** e mantenha-os pressionados por 2 segundos para terminar a função de vento frio ou de vento quente.

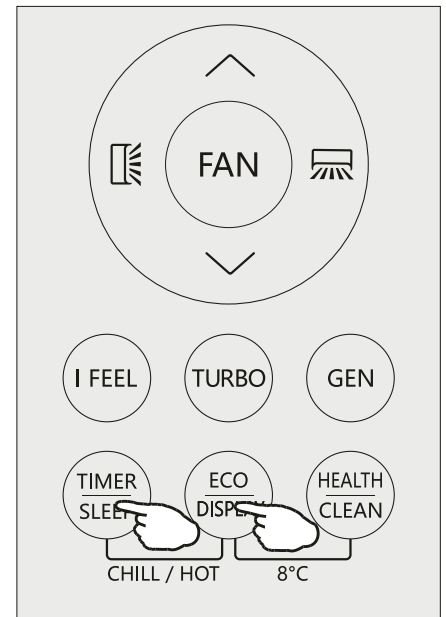

## Função 8°C aquecimento (Opcional)

8H

- 1 Pressione am bos os botões **ECO/DISPLAY**(ECO/EXIBIÇÃO) e **HEALTH/CLEAN** (SAÚDE/LIMPEZA) e mantenha-os pressionados por 2 segundos para ativar o aquecimento a 8°C.
- 2 Se o ar condicionado estiver em standby, esta função permite que o ar condicionado comece a aquecer automaticamente quando a temperatura interior for igual ou inferior a 8°C, voltará a estar em standby se a temperatura for igual ou superior a 18°C.
- 3 Quando o ar condicionado foi desligado, pressione os botões **ECO/EXIBIÇÃO** e **SAÚDE/LIMPEZA** e mantenha-os pressionados por 2 segundos para terminar o aquecimento a 8°C.

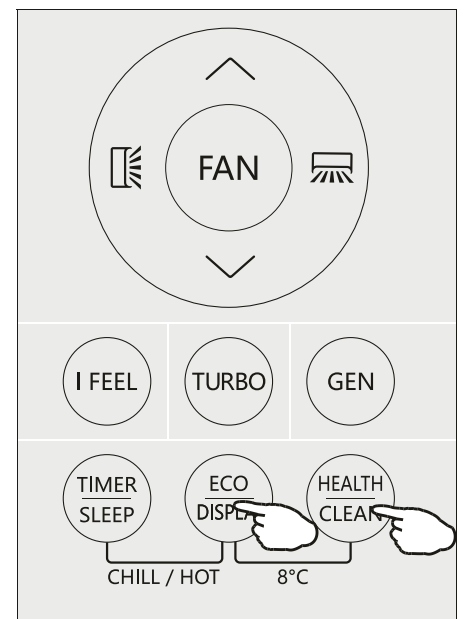

# GUIA DE FUNCIONAMENTO DA FUNÇÃO DE VOZ

## Descrição da interação:

- 1) Após ligar, antes de utilizar os comandos de voz, o ar condicionado necessita de ser ativado pela palavra de ativação "Hey, TCL";
- 2) Se o ar condicionado não receber um comando após ser ativado por mais de 25 segundos, sairá do estado de ativação e necessitará de ser novamente ativado para a próxima utilização;
- 3) Adotando a interação "Diálogo Multi-Rodada", que significa um único disparo e reconhecimento contínuo. O utilizador diz a palavra de comando offline e o ar condicionado iniciará imediatamente a próxima ronda de reconhecimento após a executar; (Consulte a tabela abaixo para obter exemplos de palavras de comando de voz).

## Interruptor de função de voz:

- 1) Pressione e mantenha pressionados os botões "MODE" e " ✓ " no comando à distância durante 3 segundos para ativar o interruptor de voz;
- 2) Controle o interruptor através do "Gestor de Voz" na aplicação.

## Exemplo de palavras de comando de voz:

Função	Palavras de comando offline	Anúncios de voz
<b>PALAVRAS DE DESPERTAR</b>	Hey, TCL	I am here/hello/can I help you/yes, I am here
<b>INTERRUPTOR DE AR CONDICIONADO LIGAR/DESLIGAR</b>	power on	Ok,the air conditioner is on
	turn on	
	switch on	
	shut down	Alright,the air conditioner is off
	turn off	
	switch off	
<b>INTERRUPTOR DE AR FRESCO</b>	fresh air on	Ok,the fresh air is on
	turn on the fresh air	
	open fresh air	
	enable fresh air	
	fresh air off	Alright,the fresh air is off
	turn off the fresh air	
	disable fresh air	
	turn off fresh air	

# GUIA DE FUNCIONAMENTO DA FUNÇÃO DE VOZ

Função	Palavras de comando offline	Anúncios de voz
AUMENTO OU DIMINUIÇÃO DE AR FRESCO	increase fresh air	Ok,the fresh air is raised
	fresh air up	
	increase the fresh air	
	more fresh air	
	decrease fresh air	Alright,the fresh air is lowered
	fresh air down	
	decrease the fresh air	
	lower fresh air	
MODO AR FRESCO	low fresh air	Ok,the fresh air is set to low
	medium fresh air	Ok,the fresh air is set to medium
	high fresh air	Ok,the fresh air is set to high
	auto fresh air	Ok,the fresh air is set to auto
	16 degrees ~ 31 degrees	Ok,it's set to XX degrees
TEMPERATURA	increase the temperature	Ok,the temperature is raised
	temperature up	
	make it warmer	
	I feel cold	
	lower the temperature	Alright, the temperature is lowered
	decrease the temperature	
	decrease temperature	
	I feel hot	
VELOCIDADE DO VENTO	turbo fan speed	Ok,the fan speed is set to turbo
	high fan speed	Ok,the fan speed is set to high
	medium fan speed	Ok,the fan speed is set to medium
	low fan speed	Ok,the fan speed is set to low
	mute fan speed	Ok,the fan speed is set to mute
	auto fan speed	Ok,the fan speed is set to auto

# GUIA DE FUNCIONAMENTO DA FUNÇÃO DE VOZ

Função	Palavras de comando offline	Anúncios de voz
	increase fan speed	Ok,the fan speed is raised
	higher fan speed	
	increase the fan speed	
	decrease fan speed	Alright,the fan speed is lowered
	lower fan speed	
	decrease the fan speed	
MODO	cooling mode	Ok, it's set to cooling mode
	heating mode	Ok, it's set to heating mode
	fan mode	Ok, it's set to fan mode
	dry mode	Ok, it's set to dry mode
	auto mode	Ok, it's set to auto mode
VENTO DE BALANÇO	swing on	Ok,the swing is on
	swing mode on	
	swing off	Alright,the swing is off
	turn off swing	
	vertical swing on	Ok,the vertical swing is on
	turn on vertical swing	
	vertical on	
	vertical swing off	Alright,the vertical swing is off
	turn off vertical swing	
	vertical off	
	horizontal swing on	Ok,the horizontal swing is on
	turn on horizontal swing	
	horizontal swing off	Alright,the horizontal swing is off
	turn off horizontal swing	
	airflow up	Ok, it's blowing upward
	airflow down	Ok,it's blowing downward
	airflow left	Ok,it's blowing to the left
airflow right	Ok,it's blowing to the right	

# GUIA DE FUNCIONAMENTO DA FUNÇÃO DE VOZ

Função	Palavras de comando offline	Anúncios de voz
<b>EVITE O SOPRO DIRETO</b>	anti direct blow on	Ok,the anti direct blow mode is on
	turn on anti direct blow mode	
	anti direct blow off	Alright, the anti direct blow mode is off
	turn off anti direct blow mode	
<b>VENTO SUAVE</b>	gentle wind on	Ok,the gentle wind is on
	gentle wind off	Alright,the gentle wind is off
<b>ECRÃ</b>	display on	Ok,the display is on
	turn on the display	
	display off	Alright,the display is off
	turn off the display	
<b>ECO</b>	eco mode on	Ok,the eco-mode is on
	turn on eco mode	
	eco mode off	Alright,the eco-mode is off
	turn off eco mode	
<b>MODO DE ESPERA</b>	sleep mode on	Ok,the sleep mode is on
	turn on sleep mode	
	sleep mode off	Alright,the sleep mode is off
	turn off sleep mode	
<b>LIMPEZA AUTOMÁTICA</b>	auto clean on	Ok,the auto-clean is on
	auto clean off	Alright,the auto-clean is off
<b>Aquecimento eléctrico assistido (alguns modelos)</b>	turn on supplementary heat	Ok,the supplementary heat is on
	supplementary heat off	Alright,the supplementary heat is off
<b>VOLUME</b>	increase volume	Ok,the voice volume is raised
	increase the voice volume	
	maximum volume	Ok,the voice volume is already at its maximum
	max volume	
	decrease volume	Alright,the voice volume is lowered
	decrease the voice volume	

# GUIA DE FUNCIONAMENTO DA FUNÇÃO DE VOZ

Função	Palavras de comando offline	Anúncios de voz
	minimum volume	Ok, the voice volume is already at its minimum
	min volume	
LOCALIZAÇÃO DE SOM (ALGUNS MODELOS)	follow me	Ok, the air is now blowing towards you
	blow air towards me	
	don't follow me	Alright, the air is not blowing towards you
	blow away from me	

## Nota:

1. Se houver ruído ou vozes humanas em redor do ar condicionado, e houver sons semelhantes a palavras de ativação ou comandos, pode haver um "falso despertar" ou "falso reconhecimento", que é um fenómeno normal e não uma avaria do ar condicionado;
2. Em ambientes com elevados níveis de ruído, a probabilidade de reconhecimento de voz será reduzida;
3. O módulo de voz suporta atualizações OTA. Quando a aplicação TCL solicitar atualizações de software, atualize-a atempadamente para tirar partido dos recursos e funcionalidades mais recentes.



# CONTENU

PRÉCAUTIONS DE SÉCURITÉ.....	1
NOM DES PIÈCES.....	4
INSTRUCTIONS D'UTILISATION.....	6
INSTRUCTIONS POUR L'ENTRETIEN (R32).....	7
PRÉCAUTIONS D'INSTALLATION.....	14
INSTALLATION DE L'UNITÉ INTÉRIEURE.....	15
INSTALLATION DE L'UNITÉ EXTÉRIEURE.....	20
TEST DE FONCTIONNEMENT.....	23
MAINTENANCE.....	25
DÉPANNAGE.....	26
TÉLÉCOMMANDE.....	28
GUIDE D'UTILISATION DE LA FONCTION VOCALE.....	40

- \* La conception et les spécifications sont susceptibles d'être modifiées sans préavis pour l'amélioration du produit. Consultez l'agence de vente ou le fabricant pour plus de détails.
- \* La forme et la position des boutons et des indicateurs peuvent varier selon le modèle, mais leur fonction est la même.

# PRÉCAUTIONS DE SÉCURITÉ

## RÈGLES DE SÉCURITÉ ET RECOMMANDATIONS POUR L'INSTALLATEUR

1. Lisez ce guide avant d'installer et d'utiliser l'appareil.
2. Lors de l'installation des unités intérieure et extérieure, l'accès à la zone de travail doit être interdit aux enfants. Des accidents imprévisibles pourraient se produire.
3. Assurez-vous que la base de l'unité extérieure est solidement fixée.
4. Vérifiez que l'air ne peut pas entrer dans le système de réfrigérant et vérifiez s'il y a des fuites de réfrigérant lors du déplacement du climatiseur.
5. Effectuez un cycle de test après l'installation du climatiseur et enregistrez les données de fonctionnement.
6. Protégez l'unité intérieure avec un fusible de capacité adaptée au courant d'entrée maximal ou avec un autre dispositif de protection contre les surcharges.
7. Assurez-vous que la tension secteur correspond à celle indiquée sur la plaque signalétique. Gardez l'interrupteur ou la fiche d'alimentation propre. Insérez la fiche d'alimentation correctement et fermement dans la prise, évitant ainsi le risque d'électrocution ou d'incendie dû à un contact insuffisant.
8. Vérifiez que la prise est adaptée à la fiche, sinon faites changer la prise.
9. L'appareil doit être équipé de moyens de déconnexion du réseau d'alimentation ayant une séparation des contacts sur tous les pôles qui permettent une déconnexion complète dans des conditions de surtension de catégorie III, et ces moyens doivent être incorporés dans le câblage fixe conformément aux règles de câblage.
10. Le climatiseur doit être installé par des professionnels ou des personnes qualifiées.
11. N'installez pas l'appareil à moins de 50 cm de substances inflammables (alcool, etc.) ou de récipients sous pression (par exemple bombes aérosols).
12. Si l'appareil est utilisé dans des zones sans possibilité de ventilation, des précautions doivent être prises pour éviter que des fuites de gaz réfrigérant ne restent dans l'environnement et ne créent un risque d'incendie.
13. Les matériaux d'emballage sont recyclables et doivent être jetés dans des poubelles séparées.  
Apportez le climatiseur à la fin de sa durée de vie utile à un centre de collecte des déchets spéciaux pour l'élimination.
14. Utilisez le climatiseur uniquement comme indiqué dans ce livret.  
Ces instructions ne visent pas à couvrir toutes les conditions et situations possibles. Comme pour tout appareil électroménager, le bon sens et la prudence sont donc toujours recommandés pour l'installation, le fonctionnement et l'entretien.
15. L'appareil doit être installé conformément aux réglementations nationales en vigueur.
16. Avant d'accéder aux bornes, tous les circuits de puissance doivent être déconnectés de l'alimentation électrique.
17. L'appareil doit être installé conformément aux réglementations nationales en matière de câblage.
18. Cet appareil peut être utilisé par des enfants âgés de 8 ans et plus et des personnes ayant des capacités physiques, sensorielles ou mentales réduites ou un manque d'expérience et de connaissances s'ils ont reçu une supervision ou des instructions concernant l'utilisation de l'appareil en toute sécurité et comprennent les dangers encourus. Les enfants ne doivent pas jouer avec l'appareil. Le nettoyage et l'entretien par l'utilisateur ne doivent pas être effectués par des enfants sans surveillance.

# PRÉCAUTIONS DE SÉCURITÉ

## RÈGLES DE SÉCURITÉ ET RECOMMANDATIONS POUR L'INSTALLATEUR

19. N'essayez pas d'installer le conditionneur seul, contactez toujours un personnel technique spécialisé.
20. Le nettoyage et l'entretien doivent être effectués par du personnel technique spécialisé. Dans tous les cas, débranchez l'appareil du réseau électrique avant d'effectuer tout nettoyage ou entretien.
21. Assurez-vous que la tension secteur correspond à celle indiquée sur la plaque signalétique. Gardez l'interrupteur ou la fiche d'alimentation propre. Insérez la fiche d'alimentation correctement et fermement dans la prise, évitant ainsi le risque d'électrocution ou d'incendie dû à un contact insuffisant.
22. Ne débranchez pas la prise pour éteindre l'appareil lorsqu'il est en marche, car cela pourrait créer une étincelle et provoquer un incendie, etc.
23. Cet appareil a été conçu pour la climatisation d'environnements domestiques et ne doit pas être utilisé à d'autres fins, telles que sécher des vêtements, refroidir des aliments, etc.
24. Utilisez toujours l'appareil avec le filtre à air monté. L'utilisation du conditionneur sans filtre à air pourrait provoquer une accumulation excessive de poussière ou de déchets sur les parties internes de l'appareil avec d'éventuelles pannes ultérieures.
25. L'utilisateur est responsable de faire installer l'appareil par un technicien qualifié, qui doit vérifier qu'il est mis à la terre conformément à la législation en vigueur et insérer un disjoncteur thermomagnétique.
26. Les piles de la télécommande doivent être recyclées ou mises au rebut de manière appropriée. Pour l'élimination des piles usagées, veuillez jeter les piles avec les déchets municipaux triés au point de collecte accessible.
27. Ne restez jamais directement exposé au flux d'air froid pendant une longue période. L'exposition directe et prolongée à l'air froid peut être dangereuse pour la santé. Des précautions particulières doivent être prises dans les pièces où se trouvent des enfants, des personnes âgées ou malades.
28. Si l'appareil dégage de la fumée ou une odeur de brûlé, coupez immédiatement l'alimentation électrique et contactez le Service Center.
29. L'utilisation prolongée de l'appareil dans de telles conditions peut provoquer un incendie ou une électrocution.
30. Faites effectuer les réparations uniquement par un centre de service autorisé du fabricant. Une réparation incorrecte pourrait exposer l'utilisateur à un risque d'électrocution, etc.
31. Débranchez l'interrupteur automatique si vous prévoyez de ne pas utiliser l'appareil pendant une longue période. La direction du flux d'air doit être correctement réglée.
32. Les volets doivent être dirigés vers le bas en mode chauffage et vers le haut en mode refroidissement.
33. Assurez-vous que l'appareil est débranché de l'alimentation électrique lorsqu'il restera inopérant pendant une longue période et avant d'effectuer tout nettoyage ou entretien.
34. La sélection de la température la plus appropriée peut éviter d'endommager l'appareil.

# PRÉCAUTIONS DE SÉCURITÉ

## RÈGLES DE SÉCURITÉ ET INTERDICTIONS

1. Ne pliez pas, ne tirez pas et ne comprimez pas le cordon d'alimentation car cela pourrait l'endommager.  
Les chocs électriques ou les incendies sont probablement dus à un cordon d'alimentation endommagé.  
Seul le personnel technique spécialisé doit remplacer un cordon d'alimentation endommagé.
2. N'utilisez pas d'extensions ou de modules groupés.
3. Ne touchez pas l'appareil lorsque vous êtes pieds nus ou que des parties du corps sont mouillées ou humides.
4. N'obstruez pas l'entrée ou la sortie d'air de l'unité intérieure ou extérieure.  
L'obstruction de ces ouvertures entraîne une réduction de l'efficacité de fonctionnement du conditionneur avec d'éventuelles pannes ou dommages conséquents.
5. Ne modifie en rien les caractéristiques de l'appareil.
6. N'installez pas l'appareil dans des environnements où l'air pourrait contenir du gaz, de l'huile ou du soufre ou à proximité de sources de chaleur.
7. Cet appareil n'est pas destiné à être utilisé par des personnes (y compris des enfants) ayant des capacités physiques, sensorielles ou mentales réduites, ou un manque d'expérience et de connaissances, à moins qu'elles n'aient reçu une supervision ou des instructions concernant l'utilisation de l'appareil par une personne responsable de leur sécurité.
8. Ne montez pas sur l'appareil et ne placez pas d'objets lourds ou chauds dessus.
9. Ne laissez pas les fenêtres ou les portes ouvertes trop longtemps lorsque le climatiseur fonctionne.
10. Ne dirigez pas le flux d'air vers des plantes ou des animaux.
11. Une longue exposition directe au flux d'air froid du climatiseur pourrait avoir des effets négatifs sur les plantes et les animaux.
12. Ne mettez pas le conditionneur en contact avec de l'eau. L'isolation électrique pourrait être endommagée et provoquer ainsi une électrocution.
13. Ne grimpez pas et ne placez aucun objet sur l'unité extérieure.
14. N'insérez jamais un bâton ou un objet similaire dans l'appareil. Cela pourrait causer des blessures.
15. Les enfants doivent être surveillés pour s'assurer qu'ils ne jouent pas avec l'appareil.  
Si le cordon d'alimentation est endommagé, il doit être remplacé par le fabricant, son agent de service ou des personnes de qualification similaire afin d'éviter tout danger.

# NOM DES PIÈCES

## Unité intérieure

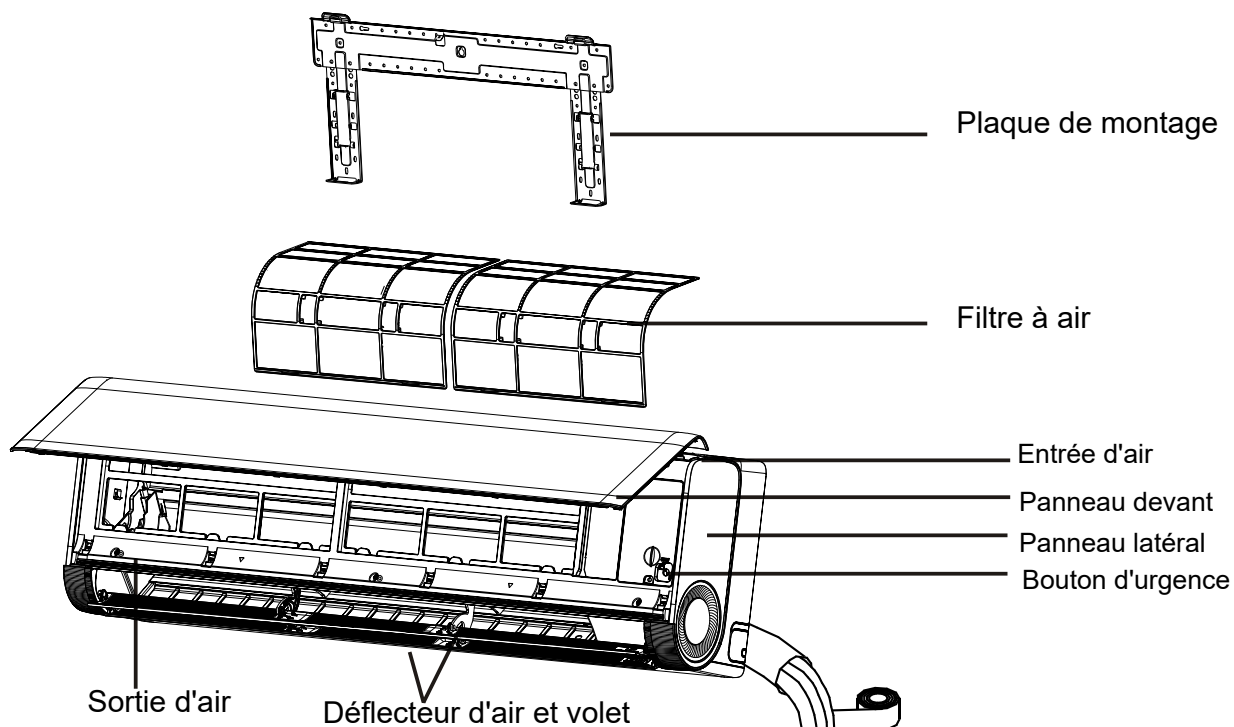

## Unité extérieure

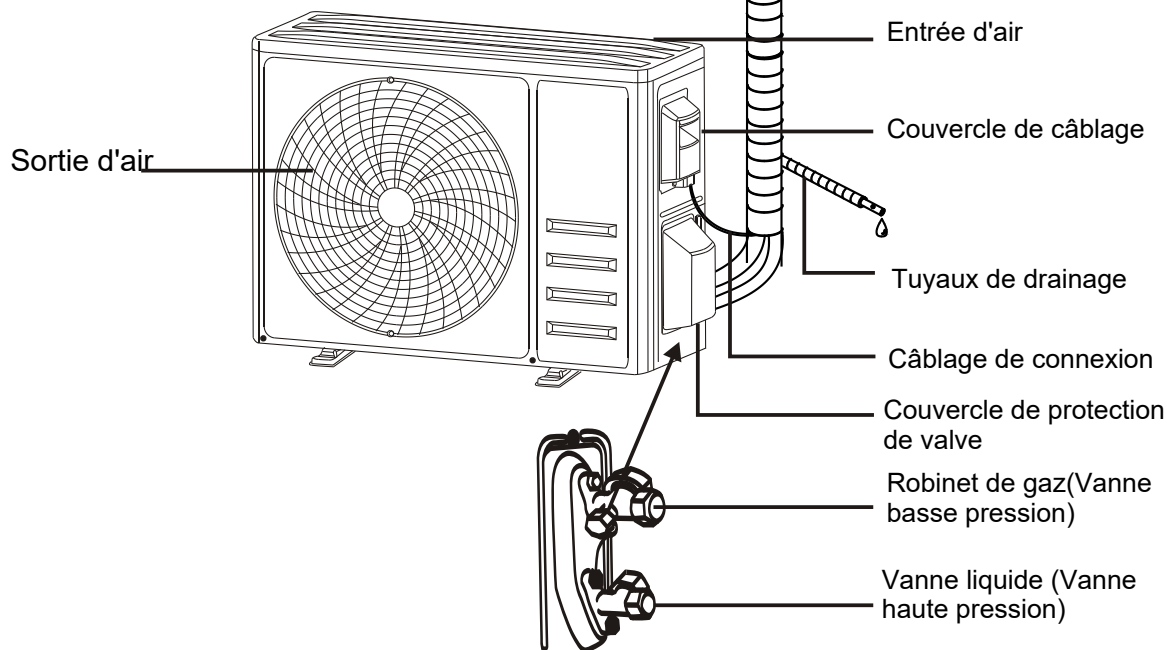

Avec le capot de protection retiré

Remarque : Cette figure peut être différente de l'objet réel. Veuillez prendre ce dernier comme standard.

# NOM DES PIÈCES

## Affichage intérieur



No.	LED	Fonction
1		Indicateur de la Minuterie, de la température et des codes d'erreur.
2		S'allume pendant le fonctionnement de la Minuterie.
3		Mode VEILLE
4		S'allume lorsque la fonction vocale est activée.



La forme et la position des interrupteurs et des indicateurs peuvent varier d'un modèle à l'autre, mais ils fonctionnent de la même manière.

# INSTRUCTIONS D'UTILISATION

- ❗ Toute tentative d'utilisation du climatiseur à une température dépassant la plage spécifiée peut entraîner le démarrage du dispositif de protection du climatiseur et le climatiseur peut ne pas fonctionner. Par conséquent, essayez d'utiliser le climatiseur dans les conditions de température suivantes.

## Climatiseur Inverter :

MODE	Chauffage	Refroidissement	Sec
Température ambiante	0°C ~30°C	17°C~32°C	
Température extérieure	-20 °C~30 °C	-15°C~53°C	

Avec l'alimentation électrique connectée, redémarrez le climatiseur après l'arrêt, ou passez-le à un autre mode pendant le fonctionnement, et le dispositif de protection du climatiseur démarrera. Le compresseur reprendra son fonctionnement après 3 minutes.

- ❗ **Preheating:Caractéristiques du fonctionnement en chauffage (applicable à Pompe chauffage)**

### Préchauffage :

Lorsque la fonction de chauffage est activée, l'unité intérieure prendra 2 à 5 minutes pour le préchauffage, après quoi le climatiseur commencera à chauffer et soufflera de l'air chaud.

### Dégivrage :

Pendant le chauffage, lorsque l'unité extérieure est givrée, le climatiseur activera la fonction de dégivrage automatique pour améliorer l'effet de chauffage.

Pendant le dégivrage, les ventilateurs intérieur et extérieur s'arrêtent de fonctionner.

- ❗ **Bouton d'urgence :**

Ouvrez le panneau et trouvez le bouton d'urgence sur le boîtier de commande électronique lorsque la télécommande tombe en panne. (Appuyez toujours sur le bouton d'urgence avec un matériau isolant.)

L'état actuel	Opération	Répondre	Mode d'entrée
Veille	Appuyez une fois sur le bouton d'urgence	Il émet un bip brièvement une fois.	Mode de refroidissement
Veille Uniquement pour les modèles de pompe à chaleur)	Appuyez deux fois sur le bouton d'énergie en 3 secondes	Il émet deux bips brièvement.	Mode de chauffage
Course	Appuyez une fois sur le bouton d'urgence	Il n'arrête pas de bipper pendant un moment	Mode d'arrêt

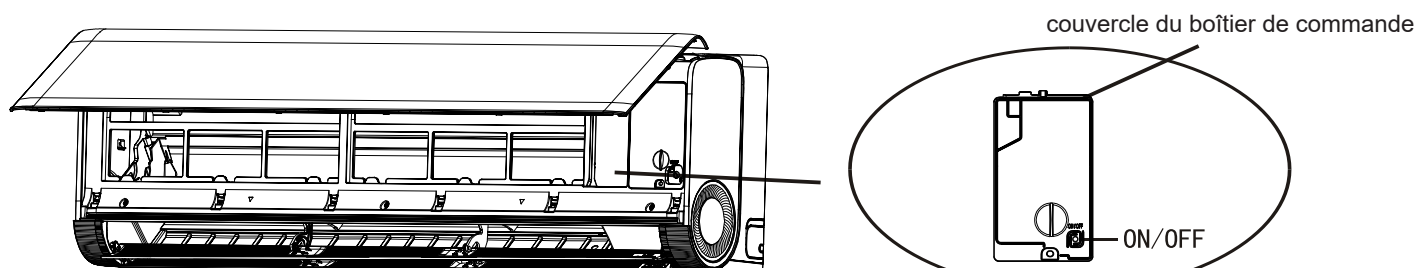

(ouvrir le panneau de l'unité intérieure)

# INSTRUCTIONS POUR L'ENTRETIEN(R32)

1. Consultez les informations contenues dans ce manuel pour connaître les dimensions de l'espace nécessaire à une installation correcte de l'appareil, y compris les distances minimales autorisées par rapport aux structures adjacentes.
2. L'appareil doit être installé, utilisé et stocké dans une pièce dont la surface au sol est supérieure à 4 m<sup>2</sup>.
3. L'installation de la tuyauterie doit être réduite au minimum.
4. La tuyauterie doit être protégée contre les dommages physiques et ne doit pas être installée dans un espace non ventilé si l'espace est inférieur à 4 m<sup>2</sup>.
5. La conformité aux réglementations nationales sur le gaz doit être respectée.
6. Les connexions mécaniques doivent être accessibles à des fins de maintenance.
7. Suivez les instructions données dans ce manuel pour la manipulation, l'installation, le nettoyage, l'entretien et la mise au rebut du réfrigérant.
8. Assurez-vous que les ouvertures de ventilation ne sont pas obstruées.
9. **Remarque** : L'entretien doit être effectué uniquement selon les recommandations du fabricant.
10. **Avertissement** : L'appareil doit être stocké dans un endroit bien aéré où la taille de la pièce correspond à la surface de la pièce spécifiée pour le fonctionnement.
11. **Avertissement** : L'appareil doit être stocké dans une pièce sans flammes nues en fonctionnement continu (par exemple, un appareil à gaz en fonctionnement) et sans sources d'inflammation (par exemple, un radiateur électrique en fonctionnement).
12. L'appareil doit être stocké de manière à éviter tout dommage mécanique.
13. Il convient que toute personne appelée à intervenir sur un circuit frigorifique soit titulaire d'un certificat valide et à jour délivré par une autorité d'évaluation accréditée par l'industrie et reconnaissant sa compétence à manipuler les fluides frigorigènes, conformément au cahier des charges d'évaluation reconnue dans le secteur industriel concerné. Les opérations d'entretien ne doivent être effectuées que conformément aux recommandations du fabricant de l'équipement. Les opérations d'entretien et de réparation qui nécessitent l'assistance d'autres personnes qualifiées doivent être effectuées sous la supervision de la personne compétente pour l'utilisation de fluides frigorigènes inflammables.
14. Toute procédure de travail qui affecte les moyens de sécurité ne doit être effectuée que par des personnes compétentes.
15. **Avertissement** :
  - \* Ne pas utiliser de moyens pour accélérer le processus de dégivrage ou pour nettoyer, autres que ceux recommandés par le fabricant.
  - \* L'appareil doit être stocké dans une pièce sans sources d'allumage en fonctionnement continu (par exemple : flammes nues, appareil à gaz en fonctionnement ou radiateur électrique en fonctionnement).
  - \* Ne pas percer ni brûler.
  - \* Soyez conscient que les réfrigérants peuvent ne pas contenir d'odeur.



Attention: Risque d'incendie

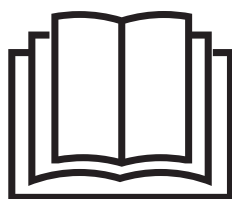

Lire le manuel de l'utilisateur



Mode d'emploi

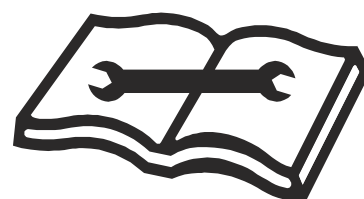

Lire le manuel technique

# INSTRUCTIONS POUR L'ENTRETIEN(R32)

## 16. Informations sur l'entretien :

### 1) Contrôles à la zone

Avant de commencer à travailler sur des systèmes contenant des réfrigérants inflammables, des contrôles de sécurité sont nécessaires pour s'assurer que le risque d'inflammation est minimisé. Pour la réparation du système de réfrigération, les précautions suivantes doivent être respectées avant d'effectuer des travaux sur le système.

### 2) Procédure de travail

Les travaux doivent être entrepris selon une procédure contrôlée afin de minimiser le risque qu'un gaz ou une vapeur inflammable soit présent pendant l'exécution des travaux.

### 3) Zone de travail générale

Tout le personnel de maintenance et les autres personnes travaillant dans la zone locale doivent être informés de la nature des travaux en cours. Les travaux dans des espaces confinés doivent être évités. La zone autour de l'espace de travail doit être délimitée. Assurez-vous que les conditions dans la zone ont été sécurisées par le contrôle des matériaux inflammables

### 4) Vérification de la présence de réfrigérant

La zone doit être vérifiée avec un détecteur de réfrigérant approprié avant et pendant le travail, pour s'assurer que le technicien est conscient des atmosphères potentiellement inflammables. Assurez-vous que l'équipement de détection de fuites utilisé est adapté à une utilisation avec des réfrigérants inflammables, c'est-à-dire qu'ils ne produisent pas d'étincelles, qu'ils sont correctement scellés ou qu'ils sont intrinsèquement sûrs.

### 5) Présence d'extincteur

Si des travaux à chaud doivent être effectués sur l'équipement de réfrigération ou sur toute pièce associée, un équipement d'extinction d'incendie approprié doit être disponible à portée de main. Ayez un extincteur à poudre sèche ou à CO<sub>2</sub> à côté de la zone de chargement.

### 6) Aucune source d'inflammation

Aucune personne effectuant des travaux en relation avec un système de réfrigération qui impliquent l'exposition de toute tuyauterie ne doit utiliser des sources d'inflammation d'une manière telle qu'elle puisse entraîner un risque d'incendie ou d'explosion.

Toutes les sources d'inflammation possibles, y compris la cigarette, doivent être maintenues suffisamment éloignées du site d'installation, de réparation, de retrait et d'élimination, au cours desquelles du réfrigérant peut éventuellement être libéré dans l'espace environnant.

Avant le début des travaux, la zone autour de l'équipement doit être inspectée pour s'assurer qu'il n'y a pas de risques d'inflammabilité ou d'inflammation.

Aucun signe de fumer ne doit être affiché.

### 7) Zone ventilée

Assurez-vous que la zone est à l'air libre ou qu'elle est suffisamment ventilée avant d'entrer par effraction dans le système ou d'effectuer tout travail à chaud. Un certain degré de ventilation doit se poursuivre pendant la période d'exécution des travaux.

La ventilation doit disperser en toute sécurité tout réfrigérant libéré et de préférence l'expulser vers l'extérieur dans l'atmosphère.

### 8) Vérifications de l'équipement de réfrigération

Lorsque des composants électriques sont changés, ils doivent être adaptés à l'usage et aux spécifications correctes. À tout moment, les directives d'entretien et de service du fabricant doivent être suivies.

En cas de doute, consultez le service technique du fabricant pour obtenir de l'aide.

# INSTRUCTIONS POUR L'ENTRETIEN(R32)

Les contrôles suivants doivent être appliqués aux installations utilisant des fluides frigorigènes inflammables :

- La taille de la charge est conforme à la taille de la pièce dans laquelle les pièces contenant le réfrigérant sont installées ;
- La machinerie et les bouches de ventilation fonctionnent adéquatement et ne sont pas obstruées;
- Si un circuit frigorifique indirect est utilisé, le circuit secondaire doit être vérifié pour la présence de réfrigérant ;
- Le marquage sur l'équipement reste visible et lisible. Les marquages et panneaux illisibles doivent être corrigés ;
- Le tuyau ou les composants de réfrigération sont installés dans une position où il est peu probable qu'ils soient exposés à une substance susceptible de corroder les composants contenant du réfrigérant, à moins que les composants ne soient construits avec des matériaux qui sont intrinsèquement résistants à la corrosion ou sont convenablement protégés contre une telle corrosion.

## 9)Vérifications des appareils électriques

La réparation et l'entretien des composants électriques doivent inclure les contrôles de sécurité initiaux et les procédures d'inspection des composants.

S'il existe un défaut susceptible de compromettre la sécurité, aucune alimentation électrique ne doit être connectée au circuit jusqu'à ce qu'il soit traité de manière satisfaisante.

Si le défaut ne peut pas être corrigé immédiatement mais qu'il est nécessaire de poursuivre le fonctionnement, une solution temporaire adéquate doit être utilisée.

Cela doit être signalé au propriétaire de l'équipement afin que toutes les parties en soient informées.

Les contrôles de sécurité initiaux doivent inclure :

- Que les condensateurs sont déchargés : cela doit être fait de manière sûre pour éviter la possibilité d'étincelles ;
- Qu'aucun composant électrique sous tension ni aucun câblage ne sont exposés lors de la charge, de la récupération ou de la purge du système ;
- Qu'il y ait continuité de la liaison à la terre.

## 17.Réparations des composants scellés

1) Pendant les réparations de composants scellés, toutes les alimentations électriques doivent être déconnectées de l'équipement sur lequel on travaille avant tout retrait des couvercles scellés, etc. S'il est absolument nécessaire d'avoir une alimentation électrique pour l'équipement pendant l'entretien, alors un formulaire de fonctionnement permanent de détection de fuite doit être situé au point le plus critique pour avertir d'une situation potentiellement dangereuse.

2) Une attention particulière doit être portée aux points suivants pour s'assurer qu'en travaillant sur des composants électriques, le boîtier n'est pas altéré de telle sorte que le niveau de protection soit affecté. Cela inclut les dommages aux câbles, le nombre excessif de connexions, les bornes non conformes aux spécifications d'origine, les dommages aux joints, le montage incorrect des presse-étoupes, etc. Assurez-vous que l'appareil est monté en toute sécurité. Assurez-vous que les joints ou les matériaux d'étanchéité ne se sont pas dégradés au point de ne plus servir à empêcher la pénétration d'atmosphères inflammables.

Les pièces de rechange doivent être conformes aux spécifications du fabricant.

**REMARQUE** : L'utilisation d'un scellant au silicone peut réduire l'efficacité de certains types d'équipements de détection de fuites. Les composants à sécurité intrinsèque n'ont pas besoin d'être isolés avant de travailler sur

## 18.Réparation des composants à sécurité intrinsèque

N'appliquez aucune charge inductive ou capacitive permanente au circuit sans vous assurer que cela ne dépassera pas la tension et le courant admissibles autorisés pour l'équipement utilisé.

Les composants à sécurité intrinsèque sont les seuls types sur lesquels il est possible de travailler sous tension en présence d'une atmosphère inflammable. L'appareil d'essai doit être au bon calibre. Remplacez les composants uniquement par des pièces spécifiées par le fabricant.

D'autres pièces peuvent entraîner l'inflammation du réfrigérant dans l'atmosphère à cause d'une fuite.

# INSTRUCTIONS POUR L'ENTRETIEN(R32)

## 19. Câblage

Vérifiez que le câblage ne sera pas soumis à l'usure, à la corrosion, à une pression excessive, à des vibrations, à des arêtes vives ou à tout autre effet environnemental néfaste.

Le contrôle doit également prendre en compte les effets du vieillissement ou des vibrations continues provenant de sources telles que les compresseurs ou les ventilateurs.

## 20. Détection de fluides frigorigènes inflammables

En aucun cas, des sources potentielles d'inflammation ne doivent être utilisées dans la recherche ou la détection de fuites de fluide frigorigène. Une torche aux halogénures (ou tout autre détecteur utilisant une flamme nue) ne doit pas être utilisée.

## 21. Méthodes de détection des fuites

Les méthodes de détection de fuite suivantes sont jugées acceptables pour les systèmes contenant des réfrigérants inflammables.

Des détecteurs de fuites électroniques doivent être utilisés pour détecter les fluides frigorigènes inflammables, mais la sensibilité peut ne pas être adéquate ou nécessiter un réétalonnage.

(L'équipement de détection doit être calibré dans une zone sans réfrigérant).

Assurez-vous que le détecteur n'est pas une source potentielle d'inflammation et qu'il est adapté au réfrigérant utilisé. L'équipement de détection des fuites doit être réglé sur un pourcentage de la LIE du réfrigérant et doit être calibré en fonction du réfrigérant utilisé et le pourcentage approprié de gaz (25 % maximum) est confirmé. Les fluides de détection de fuite conviennent à la plupart des réfrigérants, mais l'utilisation de détergents contenant du chlore doit être évitée car le chlore peut réagir avec le réfrigérant et corroder la tuyauterie en cuivre.

Si une fuite est suspectée, toutes les flammes nues doivent être enlevées/éteintes.

Si une fuite de fluide frigorigène nécessitant un brasage est détectée, tout le fluide frigorigène doit être récupéré du système ou isolé (au moyen de vannes d'arrêt) dans une partie du système éloignée de la fuite. L'azote exempt d'oxygène (OFN) doit ensuite être purgé à travers le système avant et pendant le processus de brasage.

## 22. Enlèvement et évacuation

Lors de l'introduction par effraction dans le circuit de réfrigérant pour effectuer des réparations ou à toute autre fin, des procédures conventionnelles doivent être utilisées.

Cependant, il est important que les meilleures pratiques soient suivies puisque l'inflammabilité est une considération. La procédure suivante doit être respectée :

- Retirez le réfrigérant ;
- Purger le circuit avec un gaz inerte ;
- Évacuer;
- Purger à nouveau avec un gaz inerte ;
- Ouvrir le circuit par coupage ou brasage.

La charge de réfrigérant doit être récupérée dans les bons cylindres de récupération.

Le système doit être rincé avec OFN pour rendre l'unité sûre. Ce processus peut devoir être répété plusieurs fois. L'air comprimé ou l'oxygène ne doivent pas être utilisés pour cette tâche.

Le rinçage doit être réalisé en cassant le vide dans le système avec OFN et en continuant à remplir jusqu'à ce que la pression de travail soit atteinte, puis en évacuant vers l'atmosphère et enfin en tirant vers le bas jusqu'au vide. Ce processus doit être répété jusqu'à ce qu'il n'y ait plus de réfrigérant dans le système. Lorsque la charge OFN finale est utilisée, le système doit être ventilé jusqu'à la pression atmosphérique pour permettre le travail.

Cette opération est absolument indispensable si des opérations de brasage sur la tuyauterie doivent avoir lieu.

Assurez-vous que la sortie de la pompe à vide n'est pas à proximité de sources d'inflammation et qu'il y a une ventilation disponible.

## 23. Mise hors service

Avant d'effectuer cette procédure, il est essentiel que le technicien connaisse parfaitement l'équipement et tous ses détails. Les bonnes pratiques recommandent que tous les fluides frigorigènes soient récupérés en toute sécurité. Avant l'exécution de la tâche, un échantillon d'huile et de réfrigérant doit être prélevé au cas où une analyse serait nécessaire avant la réutilisation du réfrigérant récupéré. Il est essentiel que l'alimentation électrique soit disponible avant le début de la tâche.

# INSTRUCTIONS POUR L'ENTRETIEN(R32)

- a) Se familiariser avec l'équipement et son fonctionnement.
- b) Isolez électriquement le système.
- c) Avant de tenter la procédure, assurez-vous que :
  - . un équipement de manutention mécanique est disponible, si nécessaire, pour la manutention des bouteilles de réfrigérant ;
  - . tous les équipements de protection individuelle sont disponibles et utilisés correctement ;
  - . le processus de récupération est supervisé en tout temps par une personne compétente ;
  - . les équipements de récupération et les bouteilles sont conformes aux normes en vigueur.
- d) Purgez le système de réfrigérant, si possible.
- e) Si un vide n'est pas possible, faites un collecteur de sorte que le réfrigérant puisse être retiré des différentes parties du système.
- f) Assurez-vous que la bouteille est située sur la balance avant de procéder à la récupération.
- g) Démarrez la machine de récupération et faites-la fonctionner conformément aux instructions du fabricant.
- h) Ne remplissez pas trop les bouteilles. (Pas plus de 80 % de charge liquide en volume).
- i) Ne dépassez pas la pression maximale de service de la bouteille, même temporairement.
- j) Lorsque les bouteilles ont été remplies correctement et que le processus est terminé, assurez-vous que les bouteilles et l'équipement sont rapidement retirés du site et que toutes les vannes d'isolement de l'équipement sont fermées.
- k) Le réfrigérant récupéré ne doit pas être chargé dans un autre système de réfrigération à moins qu'il n'ait été nettoyé et vérifié.

## 24.Étiquetage

L'équipement doit être étiqueté indiquant qu'il a été mis hors service et vidé de son réfrigérant.

L'étiquette doit être datée et signée. Assurez-vous qu'il y a des étiquettes sur l'équipement indiquant que l'équipement contient un réfrigérant inflammable.

## 25.Récupération

Lors du retrait du réfrigérant d'un système, que ce soit pour l'entretien ou la mise hors service, il est recommandé de retirer tous les réfrigérants en toute sécurité.

Lors du transfert de réfrigérant dans des cylindres, assurez-vous que seuls des cylindres de récupération de réfrigérant appropriés sont utilisés. Assurez-vous que le nombre correct de cylindres pour maintenir la charge totale du système est disponible. Toutes les bouteilles à utiliser sont désignées pour le réfrigérant récupéré et étiquetées pour ce réfrigérant (c'est-à-dire les bouteilles spéciales pour la récupération du réfrigérant). Les bouteilles doivent être complètes avec soupape de surpression et vannes d'arrêt associées en bon état de fonctionnement.

Les bouteilles de récupération vides sont évacuées et, si possible, refroidies avant la récupération.

L'équipement de récupération doit être en bon état de fonctionnement avec un ensemble d'instructions concernant l'équipement qui est à portée de main et doit être adapté à la récupération de tous les fluides frigorigènes appropriés, y compris, le cas échéant, les fluides frigorigènes inflammables. De plus, un ensemble de balances calibrées doit être disponible et en bon état de fonctionnement. Les tuyaux doivent être complets avec des raccords de déconnexion sans fuite et en bon état. Avant d'utiliser la machine de récupération, vérifiez qu'elle est en bon état de fonctionnement, qu'elle a été correctement entretenue et que tous les composants électriques associés sont scellés pour éviter toute inflammation en cas de dégagement de fluide frigorigène. Consulter le fabricant en cas de doute. Le fluide frigorigène récupéré doit être renvoyé au fournisseur de fluide frigorigène dans la bouteille de récupération appropriée, et la note de transfert de déchets correspondante doit être rédigée. Ne pas mélanger les fluides frigorigènes dans les récupérateurs et surtout pas dans les bouteilles.

Si les compresseurs ou les huiles de compresseur doivent être retirés, assurez-vous qu'ils ont été évacués à un niveau acceptable pour vous assurer que le réfrigérant inflammable ne reste pas dans le lubrifiant. Le processus d'évacuation doit être effectué avant de retourner le compresseur aux fournisseurs.

Seul le chauffage électrique du corps du compresseur doit être utilisé pour accélérer ce processus. Lorsque l'huile est vidangée d'un système, elle doit être effectuée en toute sécurité.

# INSTRUCTIONS POUR L'ENTRETIEN(R32)

## Considérations importantes

1. Le climatiseur doit être installé par du personnel professionnel et le manuel d'installation est utilisé uniquement pour le personnel d'installation professionnel ! Les spécifications d'installation doivent être soumises à nos réglementations de service après-vente.
2. Lors du remplissage du réfrigérant combustible, l'une de vos opérations grossières peut causer des blessures graves ou des blessures au corps humain et aux objets.
3. Un test de fuite doit être effectué une fois l'installation terminée.
4. Il est indispensable de faire l'inspection de sécurité avant d'entretenir ou de réparer un climatiseur utilisant un réfrigérant combustible afin de s'assurer que le risque d'incendie est réduit au minimum.
5. Il est nécessaire de faire fonctionner la machine selon une procédure contrôlée afin de s'assurer que tout risque résultant du gaz ou de la vapeur combustible pendant l'opération est réduit au minimum.
6. Les exigences relatives au poids total du réfrigérant rempli et à la surface d'une pièce à équiper d'un climatiseur (sont indiquées dans les tableaux GG.1 et GG.2 suivants)

## La charge maximale et la surface au sol minimale requise

$$m_1 = (4 \text{ m}^3) \times LFL, m_2 = (26 \text{ m}^3) \times LFL, m_3 = (130 \text{ m}^3) \times LFL$$

Où LFL est la limite inférieure d'inflammabilité en kg/m<sup>3</sup>, la LFL de R32 est de 0,306 kg/m<sup>3</sup>

## Pour les appareils avec un montant de charge $m_1 < M = m_2$ :

La charge maximale dans une chambre doit être conforme à ce qui suit :

$$m_{\max} = 2.5 \times (LFL)^{(5/4)} \times h_0 \times (A)^{1/2}$$

La surface au sol minimale requise Amin pour installer un appareil avec une charge de réfrigérant

$$M \text{ (kg) doit être conforme à ce qui suit: } A_{\min} = (M / (2.5 \times (LFL)^{(5/4)} \times h_0))^2$$

Où:

**Tableau GG.1 - Charge maximale (kg)**

Catégorie	LFL (kg/m <sup>3</sup> )	h <sub>0</sub> (m)	Surface au sol(m) <sup>2</sup>						
			4	7	10	15	20	30	50
R32	0.306	1	1.14	1.51	1.8	2.2	2.54	3.12	4.02
		1.8	2.05	2.71	3.24	3.97	4.58	5.61	7.254
		2.2	2.5	3.31	3.96	4.85	5.6	6.86	8.85

**Tableau GG.2 - Superficie minimale de la pièce (m)<sup>2</sup>**

Catégorie	LFL (kg/m <sup>3</sup> )	h <sub>0</sub> (m)	Quantité de charge (M) (kg) Superficie minimale de la pièce (m) <sup>2</sup>						
			1.224kg	1.836kg	2.448kg	3.672kg	4.896kg	6.12kg	7.956kg
R32	0.306	0.6		29	51	116	206	321	543
		1		10	19	42	74	116	196
		1.8		3	6	13	23	36	60
		2.2		2	4	9	15	24	40

## Principes de sécurité de l'installation

### 1.Sécurité du site



Flammes nues interdites



Ventilation nécessaire

### 2.Sécurité de fonctionnement



L'esprit de l'électricité statique



Doit porter des vêtements de protection et des gants antistatiques



N'utilisez pas de téléphone portable

# INSTRUCTIONS POUR L'ENTRETIEN(R32)

## 3. Sécurité d'installation

- Détecteur de fuite de réfrigérant
- Emplacement d'installation approprié



















L'image de gauche est le schéma d'un détecteur de fuite de réfrigérant.

Veillez noter que :

1. Le site d'installation doit être bien ventilé.
2. Les sites d'installation et d'entretien d'un climatiseur utilisant le réfrigérant R32 doivent être exempts de feu ouvert ou de soudage, de fumée, de four de séchage ou de toute autre source de chaleur supérieure à 548 qui produit facilement un feu ouvert.
3. Lors de l'installation d'un climatiseur, il est nécessaire de prendre des mesures antistatiques appropriées telles que porter des vêtements et/ou des gants antistatiques.
4. Il est nécessaire de choisir le site approprié pour l'installation ou la maintenance où les entrées et les sorties d'air des unités intérieures et extérieures ne doivent pas être entourées d'obstacles ou proches de toute source de chaleur ou d'un environnement combustible et/ou explosif.
5. Si l'unité intérieure subit une fuite de réfrigérant pendant l'installation, il est nécessaire de fermer immédiatement la vanne de l'unité extérieure et tout le personnel doit sortir jusqu'à ce que le réfrigérant fuie complètement pendant 15 minutes. Si le produit est endommagé, il est impératif de rapporter ce produit endommagé au poste de maintenance et il est interdit de souder le tuyau de réfrigérant ou d'effectuer d'autres opérations sur le site de l'utilisateur.
6. Il est nécessaire de choisir l'endroit où l'air d'entrée et de sortie de l'unité intérieure est uniforme.
7. Il est nécessaire d'éviter les endroits où se trouvent d'autres produits électriques, prises et prises de courant, armoires de cuisine, lit, canapé et autres objets de valeur juste sous les lignes des deux côtés de l'unité intérieure.

## Outils suggérés

Outil	Image	Outil	Image	Outil	Image
Clé standard		Coupe-tuyau		Pompe à vide	
Clé à molette/ croissante		Tournevis (Phillips et lame plate)		Lunettes de protection	
Clé dynamométrique		Collecteur et jauges		Gants de travail	
Clés hexagonales ou clés Allen		Niveau		Échelle de réfrigérant	
Perceuse et forets		Outil d'évasement		Jauge de microns	
Scie cloche		Pince sur ampèremètre			

# PRÉCAUTIONS D'INSTALLATION



## Longueur du tuyau et réfrigérant supplémentaire

Capacité des modèles d'onduleur (Btu/h)	9K-12K	18K-24K
Longueur de tuyau avec charge standard	5m	5m
Distance maximale entre l'unité intérieure et extérieure	25m	25m
Charge de réfrigérant supplémentaire	15g/m	25g/m
Max. diff. de niveau entre l'unité intérieure et l'unité extérieure	10m	10m
Type de réfrigérant	R32	R32

## Paramètres de couple

Taille du tuyau	Newton-mètre[N x m]	Pied de livre-force(lbf-ft)	Mètre de kilogramme-force (kgf-m)
1/4 " ( $\phi$ 6.35)	15 - 20	11.1 - 14.8	1.5- 2.0
3/8 " ( $\phi$ 9.52)	31 - 35	22.9 - 25.8	3.2 - 3.6
1/2 " ( $\phi$ 12)	45 - 50	33.2- 36.9	4.6 - 5.1
5/8 " ( $\phi$ 15.88)	60 - 65	44.3 - 48.0	6.1 - 6.6

## Dispositif de distribution dédié et fil pour climatiseur

MODÈLE DE TYPE D'ONDULEUR Capacité (Btu/h)		9k	12k	18k	24k
		Zone sectionnelle			
Câble d'alimentation	N	1.5mm <sup>2</sup>	1.5mm <sup>2</sup>	1.5mm <sup>2</sup>	2.5mm <sup>2</sup>
	L	1.5mm <sup>2</sup>	1.5mm <sup>2</sup>	1.5mm <sup>2</sup>	2.5mm <sup>2</sup>
		1.5mm <sup>2</sup>	1.5mm <sup>2</sup>	1.5mm <sup>2</sup>	2.5mm <sup>2</sup>
Câble de connexion	N	0.75mm <sup>2</sup>	0.75mm <sup>2</sup>	0.75mm <sup>2</sup>	0.75mm <sup>2</sup>
	L or (L)	0.75mm <sup>2</sup>	0.75mm <sup>2</sup>	0.75mm <sup>2</sup>	0.75mm <sup>2</sup>
	1	0.75mm <sup>2</sup>	0.75mm <sup>2</sup>	0.75mm <sup>2</sup>	0.75mm <sup>2</sup>
		0.75mm <sup>2</sup>	0.75mm <sup>2</sup>	0.75mm <sup>2</sup>	0.75mm <sup>2</sup>

 Remarque : Ce tableau est uniquement à titre de référence, l'installation doit répondre aux exigences des lois et réglementations locales.

# INSTALLATION DE L'UNITÉ INTÉRIEURE

## Étape 1 : Sélectionnez l'emplacement d'installation

- 1.1 Assurez-vous que l'installation est conforme aux dimensions minimales de l'installation (définies ci-dessous) et respecte la longueur minimale et maximale de la tuyauterie de raccordement et le changement d'élévation maximal tels que définis dans la section "Configuration requise".
- 1.2 L'entrée et la sortie d'air seront exemptes d'obstructions, assurant une bonne circulation de l'air dans toute la pièce.
- 1.3 Le condensat peut être évacué facilement et en toute sécurité.
- 1.4 Toutes les connexions peuvent être facilement effectuées sur l'unité extérieure.
- 1.5 L'appareil intérieur est hors de portée des enfants.
- 1.6 Mur de montage de 1,6 A suffisamment solide pour supporter quatre fois le poids total et les vibrations de l'unité.
- 1.7 Le filtre est facilement accessible pour le nettoyage.
- 1.8 Laissez suffisamment d'espace libre pour permettre l'accès pour l'entretien de routine.
- 1.9 Installez au moins 10 pi (3 m) de distance de l'antenne du téléviseur ou de la radio.  
Le fonctionnement du climatiseur peut interférer avec la réception radio ou TV dans les zones où la réception est faible. Un amplificateur peut être nécessaire pour l'appareil concerné.
- 1.10 Ne pas installer dans une buanderie ou près d'une piscine en raison de l'environnement corrosif
- 1.11 Pour la zone de certification ETL, Attention : Monter l'appareil avec les parties mobiles les plus basses à au moins 2.4 m du sol ou du niveau du sol.

## Dégagements intérieurs minimaux

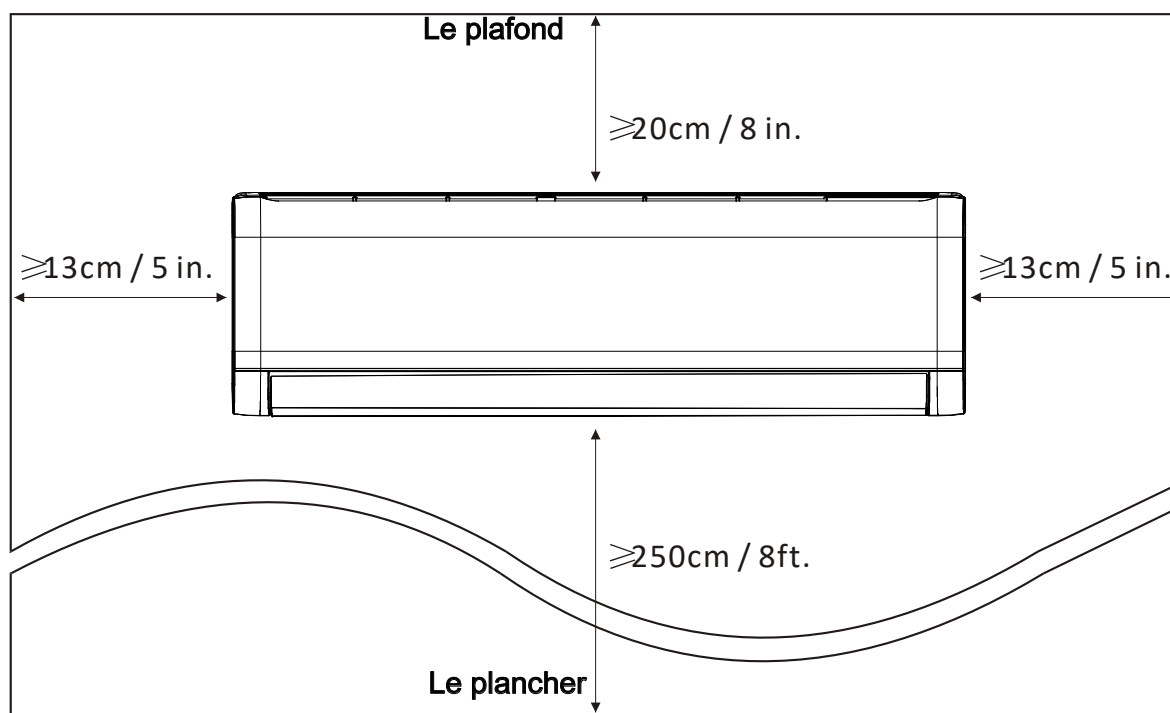

# INSTALLATION DE L'UNITÉ INTÉRIEURE

## Étape 2: installer la plaque de montage

- 2.1 Prendre la plaque de montage à l'arrière de l'unité intérieure.
- 2.2 Veillez à respecter les dimensions minimales d'installation requises à l'étape 1, en fonction de la taille de la plaque de montage, déterminez la position et collez la plaque de montage près du mur.
- 2.3 A l'aide d'un niveau à bulle, régler la plaque de montage à l'horizontale, puis marquer les positions des trous de vis sur le mur.
- 2.4 Mettre en place la plaque de montage et percer les trous aux positions marquées à l'aide d'une perceuse.
- 2.5 Insérer les bouchons en caoutchouc d'expansion dans les trous, puis accrocher la plaque de montage et la fixer à l'aide de vis.

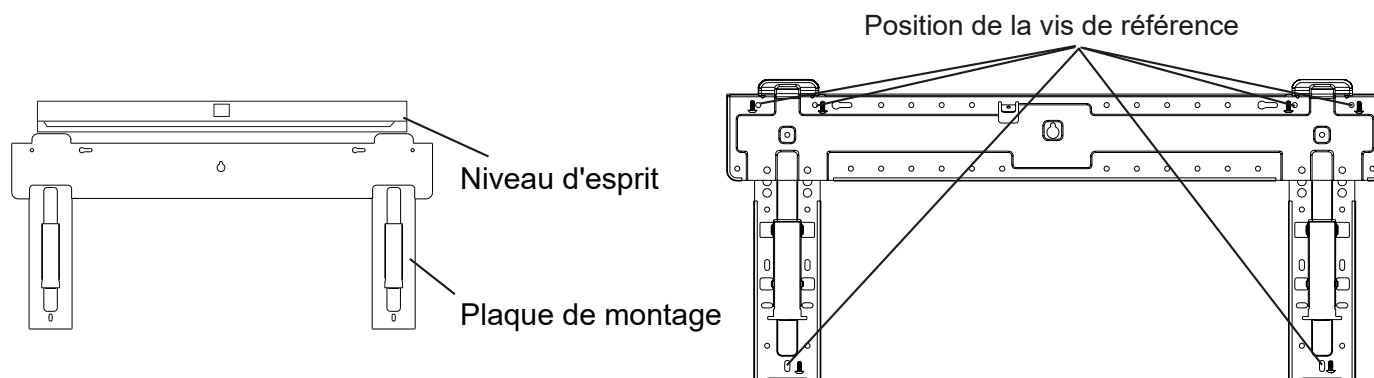

### Remarque :

- (I) Assurez-vous que la plaque de montage est suffisamment solide et plane contre le mur après l'installation.
- (II) La figure illustrée peut être différente de l'objet réel, veuillez prendre ce dernier comme norme.

## Étape 3 : Percer le Trou du Mur

Un trou dans le mur doit être percé pour la tuyauterie de réfrigérant, le tuyau de drainage et les câbles de connexion.

- 3.1 Déterminez la location de la base du trou mural sur la position de la plaque de montage.
- 3.2 Le trou doit avoir un diamètre d'au moins 70 mm et un petit angle oblique pour faciliter le drainage.
- 3.3 Percez le trou complet avec un foret de carotte de 65mm à un petit angle biseauté d'environ 5mm à 10mm au - dessous de la fenêtre.
- 3.4 Placez le manchon mural et le couvercle du manchon mural (les deux sont des pièces optionnelles) pour protéger les pièces de connexion.

### Attention :

Lorsque vous percez le mur, veillez à éviter les câbles, la plomberie et les autres éléments sensibles.

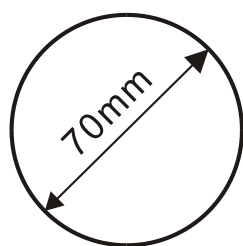

Couvercle de manchon à travers le mur (facultatif)

Intérieur

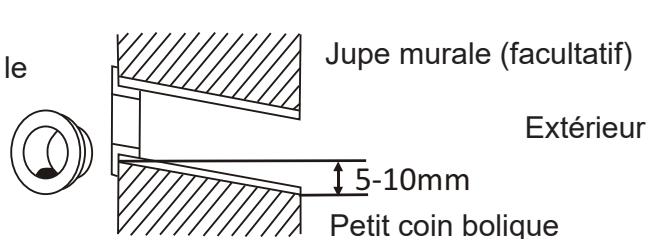

FR

# INSTALLATION DE L'UNITÉ INTÉRIURE

## Étape 4 : connexion du tuyau de réfrigérant

4.1 En fonction de la position du trou mural, sélectionnez le mode de tuyauterie approprié. Il existe trois modes de tuyauterie optionnels pour les unités intérieures, comme le montre la figure ci-dessous : En mode de tuyauterie 1 ou en mode de tuyauterie 3, une encoche doit être faite en utilisant des ciseaux pour couper la feuille de plastique de la sortie de tuyauterie et de la sortie de câble sur le côté correspondant de l'unité intérieure.

Remarque : Lors de la découpe de la feuille de plastique à la sortie, la coupe doit être rognée pour lisser

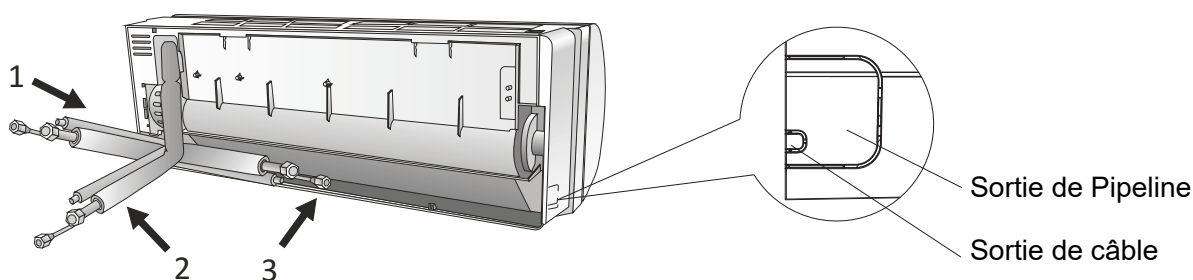

4.2 Pliez les tuyaux de raccordement avec l'orifice vers le haut, comme indiqué sur la figure.

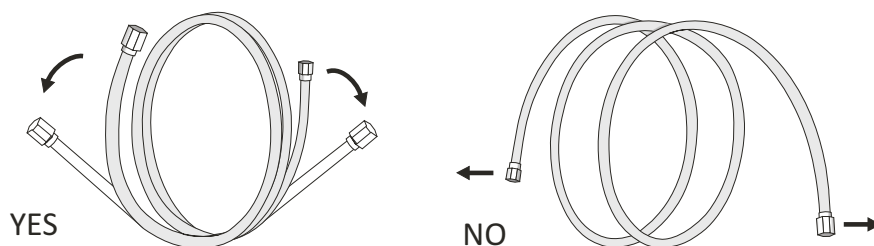

4.3 Retirez le couvercle en plastique des orifices des tuyaux et retirez le couvercle de protection à l'extrémité des raccords de tuyauterie.

4.4 Vérifiez s'il y a des objets divers sur le port du tuyau de raccordement et assurez-vous que le port est propre.

4.5 Après avoir aligné le centre, tournez l'écrou du tuyau de raccordement pour serrer l'écrou aussi fermement que possible à la main.

4.6 Utilisez une clé dynamométrique pour le serrer conformément aux valeurs de couple indiquées dans le tableau des exigences de couple ; (Reportez-vous au tableau des exigences de couple à la section **PRÉCAUTIONS D'INSTALLATION**)

4.7 Enveloppez le joint avec le tuyau d'isolation.

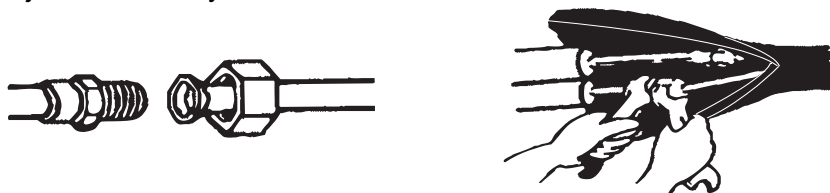

Remarque: Pour le réfrigérant R32, le connecteur doit être placé à l'extérieur.

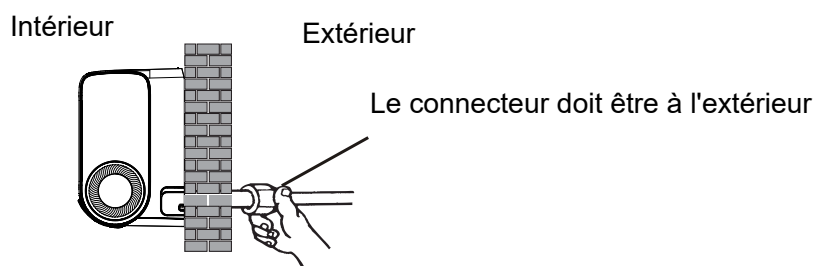

# INSTALLATION DE L'UNITÉ INTÉRIEURE

## Étape 5 : Connecter le tuyau de drainage

### 5.1 Régler le tuyau d'évacuation (le cas échéant)

Sur certains modèles, les deux côtés de l'unité intérieure sont pourvus d'orifices de drainage, vous pouvez choisir l'un d'entre eux pour fixer le tuyau de drainage. Vous pouvez choisir l'un d'entre eux pour y fixer le tuyau de vidange et boucher l'orifice de vidange inutilisé à l'aide du caoutchouc fixé dans l'un des orifices.

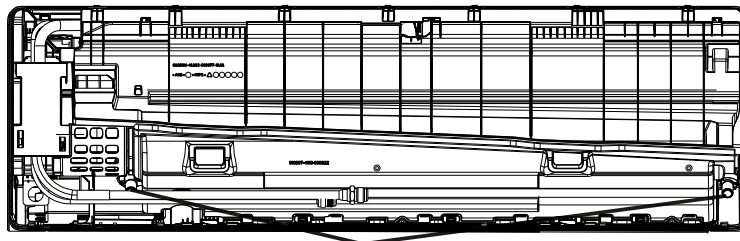

Port de drainage

5.2 Connectez le tuyau de drainage au port de drainage, assurez-vous que le joint est ferme et que l'effet d'étanchéité est bon.

5.3 Enveloppez fermement le joint avec du ruban téflon pour éviter les fuites.

Remarque : Assurez-vous qu'il n'y a pas de torsions ou de bosses, et les tuyaux doivent être placés obliquement vers le bas pour éviter les blocages, afin d'assurer un bon drainage.

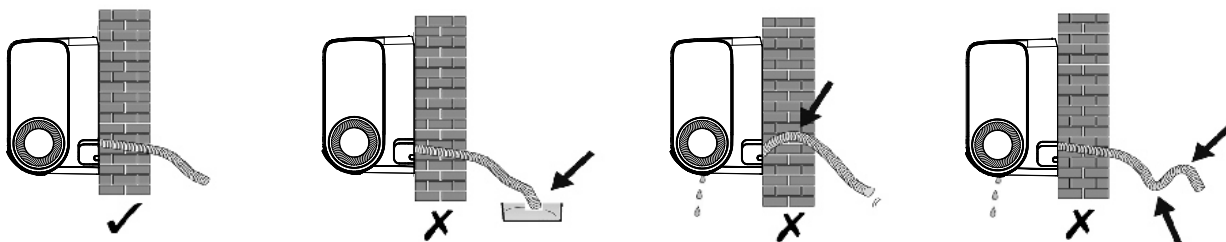

## Étape 6 : Connecter le câblage

6.1 Choisissez la bonne taille de câbles déterminée par le courant de fonctionnement maximum sur la plaque signalétique.

(Vérifiez la taille des câbles, reportez-vous à la section PRÉCAUTIONS D'INSTALLATION)

6.2 Ouvrez et retirez le panneau avant et le déflecteur d'air de l'unité intérieure.

6.3 Utilisez un tournevis pour ouvrir l'assemblage du cadre central afin d'exposer la boîte de contrôle électrique.

6.4 Dévissez le serre-câble.

6.5 Insérez une extrémité du câble dans la position du boîtier de commande situé à l'arrière de l'extrémité droite de l'unité intérieure.

6.6 Connectez les fils à la borne correspondante selon le schéma de câblage sur le couvercle du boîtier de commande électrique. Et assurez-vous qu'ils sont bien connectés.

6.7 Visser le serre-câble pour fixer les câbles.

6.8 Réinstallez le couvercle du boîtier de commande électrique.

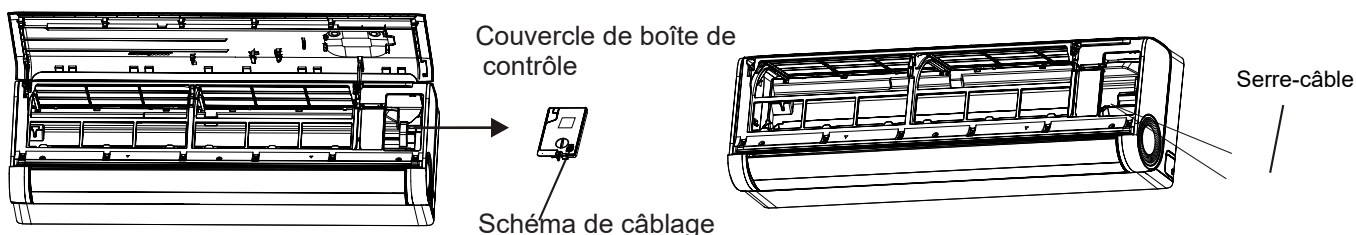

# INSTALLATION DE L'UNITÉ INTÉRIEURE

## Étape 7 : Enveloppez la tuyauterie et le câble

Une fois les tuyaux de réfrigérant, les câbles de raccordement et le tuyau de drainage installés, afin d'économiser de l'espace, de les protéger et de les isoler, il faut les regrouper avec du ruban isolant avant de les faire passer à travers le trou du mur.

7.1 Disposez les tuyaux, les câbles et le tuyau de drainage ainsi que l'image suivante.

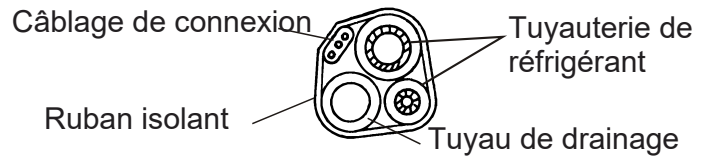

Remarque : (I) Assurez-vous que le tuyau de drainage est au fond.  
(II) Évitez de croiser et de plier les parties.

7.2 À l'aide du ruban isolant, enveloppez fermement les tuyaux d'air frais, les tuyaux de réfrigérant, les câbles de connexion et le tuyau de drainage.

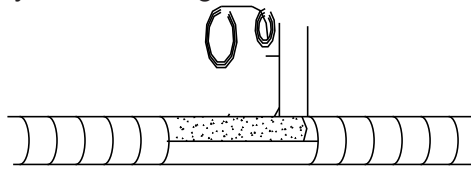

## Étape 8 : Monter l'unité intérieure

8.1 Passez lentement les tuyaux de réfrigérant, les fils de raccordement et le faisceau enveloppé de tuyaux de drainage à travers le trou du mur.

8.2 Accrocher la partie supérieure de l'unité intérieure à la plaque de montage.

8.3 Appliquez une légère pression sur les côtés gauche et droit de l'unité intérieure, assurez-vous que l'unité intérieure est fermement accrochée.

8.4 Appuyer sur la partie inférieure de l'unité intérieure pour que les boutons-pression s'accrochent aux crochets de la plaque de montage, et assurez-vous qu'ils sont bien accrochés.

Parfois, si les tuyaux de réfrigérant étaient déjà encastrés dans le mur, ou si vous souhaitez connecter les tuyaux et les fils sur le mur, procédez comme ci-dessous.

(I) Enfoncez les deux extrémités de la plaque inférieure, et appliquez une petite force vers l'extérieur pour retirer la plaque inférieure.

(II) Accrochez le haut de l'unité intérieure sur la plaque de montage sans tuyauterie ni câblage.

(IV) Faites la tuyauterie de réfrigérant, le câblage, le tuyau de drainage et enveloppez-les aux étapes 4 à 7.

(V) Remplacez le support de la plaque de montage.

(VI) Appuyez sur le bas de l'unité intérieure pour laisser les boutons sur les crochets inférieurs de la plaque de montage, et assurez-vous qu'il est fermement accroché.

(VII) Remplacez la plaque inférieure de l'unité intérieure.

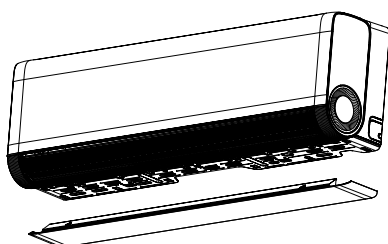

Retirez la plaque inférieure

+

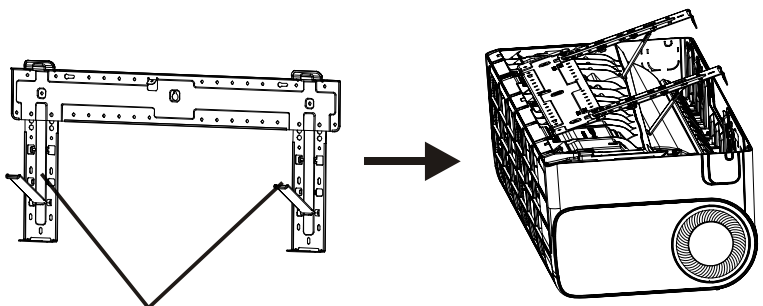

Dépliez le support sur la plaque de montage

# INSTALLATION DE L'UNITÉ EXTÉRIEURE

## Étape 1 : Sélectionnez un site qui permet les éléments suivants

- 1.1 N'installez pas l'unité extérieure à proximité de sources de chaleur, de vapeur ou de gaz inflammables.
- 1.2 N'installez pas l'appareil dans des endroits trop venteux ou poussiéreux.
- 1.3 N'installez pas l'unité là où les gens passent souvent. Choisissez un endroit où la décharge d'air et le bruit de fonctionnement ne dérangeront pas les voisins.
- 1.4 Évitez d'installer l'appareil à un endroit où il sera exposé à la lumière directe du soleil (sinon utilisez une protection, si nécessaire, qui ne doit pas gêner le flux d'air).
- 1.5 Réservez les espaces comme indiqué sur l'image pour que l'air puisse circuler librement.
- 1.6 Installez l'unité extérieure dans un endroit sûr et solide.
- 1.7 Si l'unité extérieure est soumise à des vibrations, placez des couvertures en caoutchouc sur les pieds de l'unité.

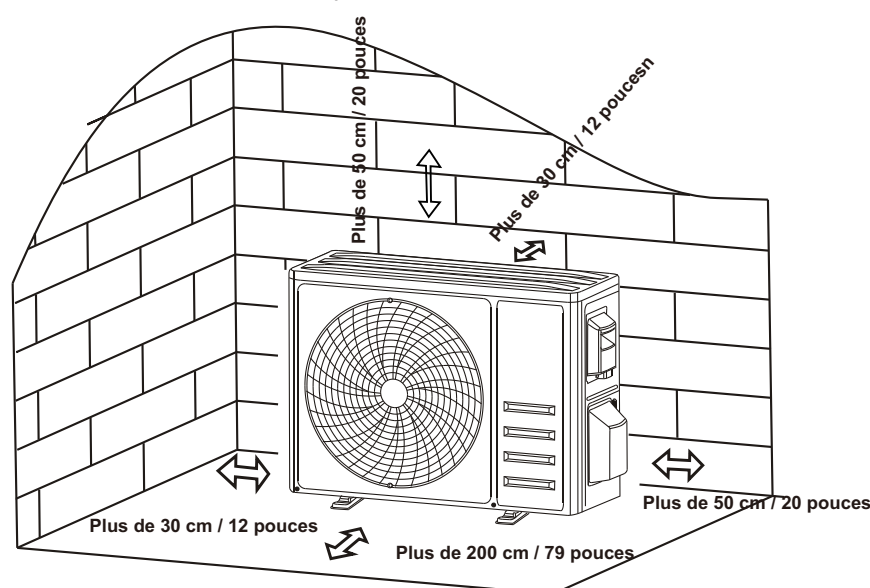

## Étape 2 : Installez le tuyau de drainage

- 2.1 Cette étape uniquement pour les modèles de pompes à chaleur.
- 2.2 Insérez le joint de drainage dans le trou au bas de l'unité extérieure.
- 2.3 Connectez le tuyau de drainage au joint et effectuez la connexion suffisamment bien.

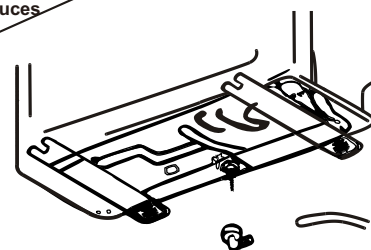

Joint de drainage      Tuyau d'évacuation

## Étape 3 : Réparer l'unité extérieure

- 3.1 Selon les dimensions d'installation de l'unité extérieure pour marquer la position d'installation des boulons d'expansion.
- 3.2 Percez des trous et nettoyez la poussière de béton et placez les boulons.
- 3.3 Le cas échéant, installez 4 couvertures en caoutchouc sur le trou avant de placer l'unité extérieure (en option). Cela réduira les vibrations et le bruit.
- 3.4 Placez la base de l'unité extérieure sur les boulons et les trous pré-perçés.
- 3.5 Utilisez une clé pour fixer fermement l'unité extérieure avec des boulons.

### Remarque:

L'unité extérieure peut être fixée sur un support mural.  
Suivez les instructions du support de montage mural pour fixer le support de montage mural sur le mur, puis fixez l'unité extérieure dessus et maintenez-la horizontale.  
Le support de montage mural doit pouvoir supporter au moins 4 fois le poids de l'unité extérieure.

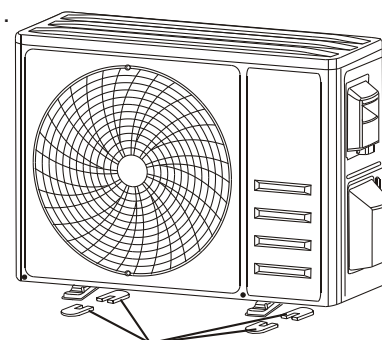

Installation de 4 tapis en caoutchouc (en option)

# INSTALLATION DE L'UNITÉ EXTÉRIEURE

## Étape 4: installer le câblage

- 4.1 Utilisez un tournevis cruciforme pour dévisser le couvercle du câblage, saisissez-le et appuyez doucement dessus pour le retirer.
- 4.2 Dévissez le serre-câble et retirez-le.
- 4.3 Selon le schéma de câblage collé à l'intérieur du couvercle de câblage, connectez les fils de connexion aux bornes correspondantes et assurez-vous que toutes les connexions sont fermement et en toute sécurité.
- 4.4 Réinstallez le serre-câble et le couvercle du câblage.

**Remarque :** Lors de la connexion des câbles des unités intérieure et extérieure, l'alimentation doit être coupée

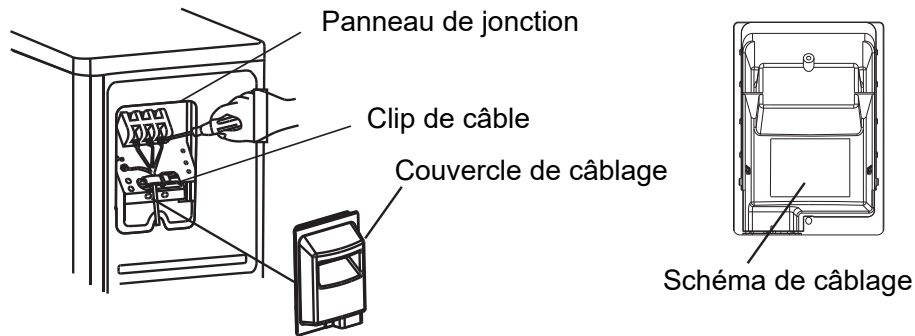

## Étape 5 : connexion du tuyau de réfrigérant

- 5.1 Dévissez le couvercle de la valve, saisissez-le et appuyez doucement dessus pour le retirer (si le couvercle de la valve est applicable).
- 5.2 Retirez les capuchons de protection de l'extrémité des vannes.
- 5.3 Retirez le couvercle en plastique des orifices du tuyau et vérifiez s'il y a des objets divers sur l'orifice du tuyau de raccordement et assurez-vous que l'orifice est propre.
- 5.4 Après avoir aligné le centre, tournez l'écrou évasé du tuyau de raccordement pour serrer l'écrou aussi fermement que possible à la main.
- 5.5 Utilisez une clé pour maintenir le corps de la vanne et utilisez une clé dynamométrique pour serrer l'écrou évasé conformément aux valeurs de couple indiquées dans le tableau des exigences de couple.

(Reportez-vous au tableau des exigences de couple à la section **PRÉCAUTIONS D'INSTALLATION**)

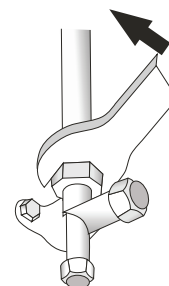
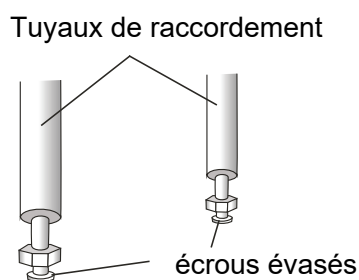
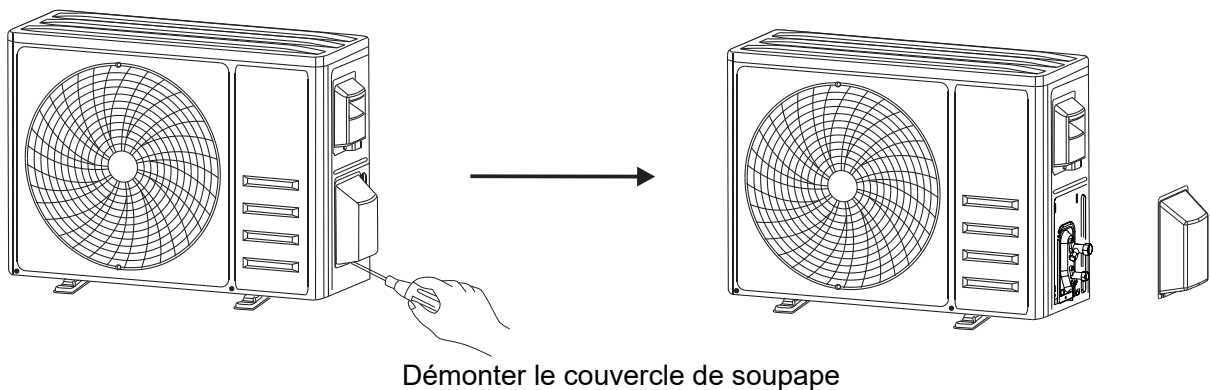

# INSTALLATION DE L'UNITÉ EXTÉRIEURE

## Étape 6 : Pompage sous vide

- 6.1 Utilisez une clé pour retirer les capuchons de protection du port de service, de la vanne basse pression et de la vanne haute pression de l'unité extérieure.
- 6.2 Connectez le tuyau de pression du manomètre au port de service de la vanne basse pression de l'unité extérieure.
- 6.3 Connectez le tuyau de charge de la jauge du collecteur à la pompe à vide.
- 6.4 Ouvrez la vanne basse pression du manomètre et fermez la vanne haute pression.
- 6.5 Allumez la pompe à vide pour aspirer le système.
- 6.6 Le temps de vide ne doit pas être inférieur à 15 minutes, ou assurez-vous que la jauge composée indique  $-0,1$  MPa ( $-76$  cmHg).
- 6.7 Fermez la vanne basse pression du manomètre et coupez le vide.
- 6.8 Maintenez la pression pendant 5 minutes, assurez-vous que le rebond de l'aiguille de la jauge composée ne dépasse pas  $0,005$  MPa.
- 6.9 Ouvrez la vanne basse pression dans le sens antihoraire de  $1/4$  de tour avec une clé hexagonale pour laisser un peu de réfrigérant remplir le système, puis fermez la vanne basse pression après 5 secondes et retirez rapidement le tuyau de pression.
- 6.10 Vérifier l'étanchéité de tous les joints intérieurs et extérieurs avec de l'eau savonneuse ou un détecteur de fuites.
- 6.11 Ouvrez complètement la vanne basse pression et la vanne haute pression de l'unité extérieure avec une clé hexagonale.
- 6.12 Réinstallez les capuchons de protection du port de service, de la vanne basse pression et de la vanne haute pression de l'unité extérieure.
- 6.13 Réinstallez le couvercle de soupape.

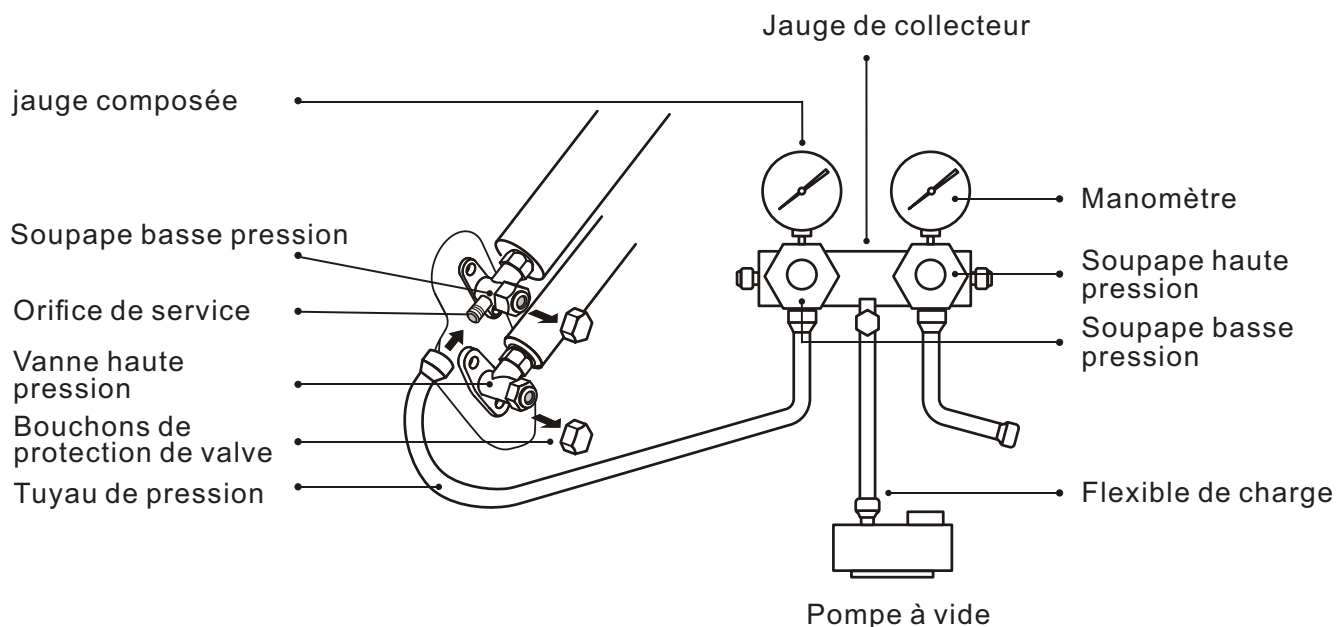

# TEST DE FONCTIONNEMENT

## Inspections avant le test

Effectuez les vérifications suivantes avant le test de fonctionnement.

Description	Méthode d'inspection
<b>Contrôle de sécurité électrique</b>	<ul style="list-style-type: none"><li>• Vérifiez si la tension d'alimentation est conforme aux spécifications.</li><li>• Vérifiez s'il y a une connexion erronée ou manquante entre les lignes électriques, la ligne de signal et les fils de terre.</li><li>• Vérifier si la résistance de terre et la résistance d'isolement sont conformes aux exigences.</li></ul>
<b>Contrôle de sécurité des installations</b>	<ul style="list-style-type: none"><li>• Confirmez la direction et la douceur du tuyau de drainage.</li><li>• Vérifiez que le joint du tuyau de réfrigérant est complètement installé.</li><li>• Confirmez la sécurité de l'installation de l'unité extérieure, de la plaque de montage et de l'unité intérieure.</li><li>• Vérifiez que les vannes sont complètement ouvertes.</li><li>• Vérifiez qu'il n'y a pas d'objets étrangers ou d'outils à l'intérieur de l'appareil.</li><li>• Installation complète de la grille et du panneau d'entrée d'air de l'unité intérieure.</li></ul>
<b>Détection de fuite de réfrigérant</b>	<ul style="list-style-type: none"><li>• Le joint de tuyauterie, le connecteur des deux vannes de l'unité extérieure, le tiroir de vanne, l'orifice de soudage, etc., où des fuites peuvent se produire.</li><li>• Méthode de détection de mousse : Appliquez de l'eau savonneuse ou de la mousse uniformément sur les pièces où des fuites peuvent se produire et observez si des bulles apparaissent ou non, sinon, cela indique que le résultat de la détection de fuite est sûr.</li><li>• Méthode du détecteur de fuite : Utilisez un détecteur de fuite professionnel et lisez les instructions de fonctionnement, détectez à l'endroit où une fuite peut se produire.</li><li>• La durée de détection des fuites pour chaque position doit être de 3 minutes ou plus ; Si le résultat du test montre qu'il y a une fuite, l'écrou doit être serré et testé à nouveau jusqu'à ce qu'il n'y ait plus de fuite ; Une fois la détection de fuite terminée, enveloppez le connecteur de tuyau exposé de l'unité intérieure avec un matériau d'isolation thermique et enveloppez-le avec du ruban isolant.</li></ul>

## Instruction de test

1. Allumez l'alimentation.
2. Appuyez sur le bouton ON/OFF de la télécommande pour allumer le climatiseur.
3. Appuyez sur le bouton Mode pour basculer entre les modes FROID et CHAUD.  
Dans chaque mode défini comme ci-dessous :  
COOL-Régler la température la plus basse  
HEAT-Régler la température la plus élevée
4. Exécutez environ 8 minutes dans chaque mode et vérifiez que toutes les fonctions sont correctement exécutées et répondent à la télécommande. Vérifiez les fonctions comme recommandé :
  - 4.1 Si la température de l'air de sortie répond au mode de refroidissement et de chauffage
  - 4.2 Si l'eau s'écoule correctement du tuyau d'évacuation
  - 4.3 Si la persienne et les déflecteurs (en option) tournent correctement

# TEST DE FONCTIONNEMENT

5. Observez l'état de fonctionnement du test du climatiseur pendant au moins 30 minutes.
6. Après le test réussi, revenez au réglage normal et appuyez sur le bouton ON/OFF de la télécommande pour éteindre l'appareil.
7. Informez l'utilisateur de lire attentivement ce manuel avant utilisation et montrez-lui comment utiliser le climatiseur, les connaissances nécessaires pour le service et l'entretien, et le rappel pour le stockage des accessoires.

## Noter:

Si la température ambiante dépasse la plage, reportez-vous à la section INSTRUCTIONS DE FONCTIONNEMENT et qu'il ne peut pas fonctionner en mode REFROIDISSEMENT ou CHAUFFAGE, soulevez le panneau avant et reportez-vous au fonctionnement du bouton d'urgence pour exécuter les modes REFROIDISSEMENT et CHAUFFAGE.

# MAINTENANCE

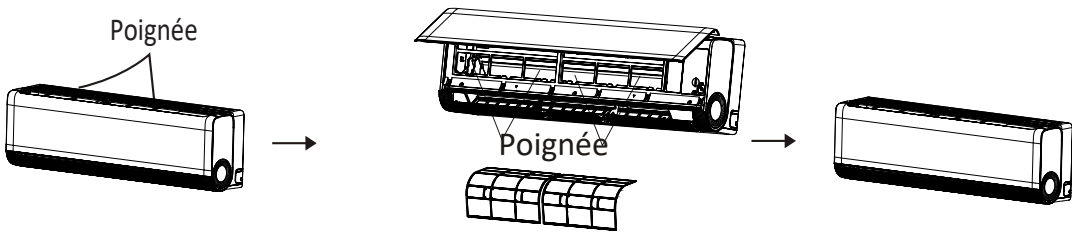
<p style="text-align: center;"><b>⚠</b> Avertissement</p>	<ul style="list-style-type: none"> <li>• Lors du nettoyage, vous devez éteindre la machine et couper l'alimentation électrique pendant plus de 5 minutes.</li> <li>• Le climatiseur ne doit en aucun cas être rincé à l'eau.</li> <li>• Un liquide volatil (par exemple un diluant ou de l'essence) endommagera le climatiseur, utilisez donc uniquement un chiffon doux et sec ou un chiffon humide imbibé d'un Avertissement détergent neutre pour nettoyer le climatiseur.</li> <li>• Faites attention à nettoyer régulièrement l'écran du filtre pour éviter la couverture de poussière qui affectera l'effet de l'écran du filtre. Lorsque l'environnement d'exploitation est poussiéreux, la fréquence de nettoyage doit être augmentée de manière appropriée.</li> <li>• Après avoir retiré le tamis du filtre, ne touchez pas les ailettes de l'unité intérieure pour éviter les rayures.</li> </ul>
<p>Nettoyer l'appareil</p>	<div style="text-align: center;">  <p>Essorez-le pour le sécher Essuyez délicatement la</p> <p>Conseil : essuyez fréquemment pour garder le climatiseur propre et en bon état</p> </div>
<p>Démontage et assemblage du filtre</p>	<ul style="list-style-type: none"> <li>• Ouvrez le panneau, soulevez légèrement la poignée centrale inférieure du filtre, puis tirez vers le bas pour retirer le filtre.</li> <li>• Lors de l'installation de l'écran de filtre, insérez l'extrémité inférieure de l'écran de filtre dans la position correspondante de l'unité, puis appuyez sur la poignée de l'écran de filtre dans la boucle de l'unité et fermez le panneau.</li> </ul> <div style="text-align: center;">  </div>

FR

# MAINTENANCE

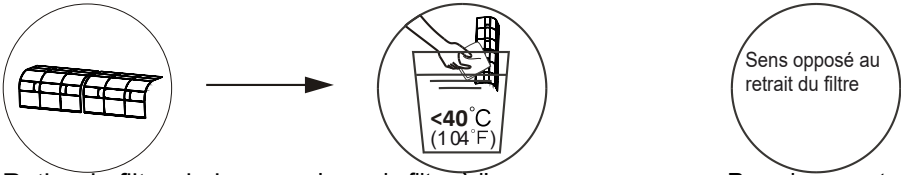
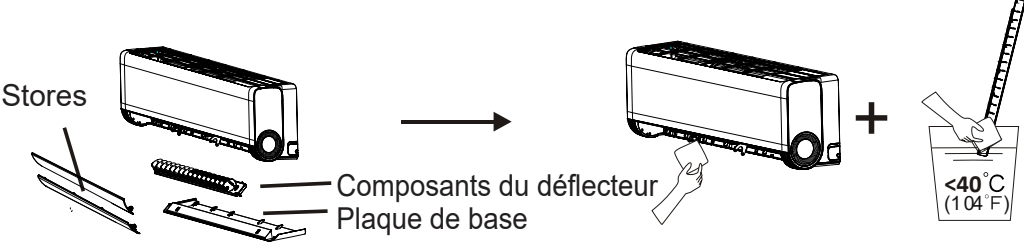
<p><b>Nettoyer le filtre</b></p>	 <p>Retirer le filtre de l'appareil</p> <p>Laver le filtre à l'eau savonneuse et sécher à l'air</p> <p>Sens opposé au retrait du filtre</p> <p>Remplacement des filtres</p> <p>Astuce : Lorsque vous trouvez de la poussière accumulée dans le filtre, veuillez nettoyer le filtre à temps pour assurer un fonctionnement propre, sain et efficace à l'intérieur du climatiseur.</p>
<p><b>Nettoyage du conduit d'air intérieur</b></p>	<ul style="list-style-type: none"> <li>• Tout d'abord, desserrez le bouton au milieu de la persienne et pliez la persienne vers l'extérieur pour la retirer.</li> <li>• Ensuite, saisissez les deux côtés de la plaque inférieure, poussez vers le bas pour abattre la plaque inférieure.</li> <li>• Enfin, desserrez la boucle du déflecteur avec votre pouce et la retirez.</li> <li>• Essuyez le conduit d'air et le ventilateur avec un chiffon humide propre et essoré.</li> <li>• Nettoyez les parties retirées avec de l'eau savonneuse et faites-les sécher à l'air.</li> <li>• Après le nettoyage, restaurez les parties retirées à tour de rôle.</li> </ul>  <p>Stores</p> <p>Composants du déflecteur</p> <p>Plaque de base</p>
<p><b>SAV et entretien</b></p>	<ul style="list-style-type: none"> <li>• Lorsque le climatiseur n'est pas utilisé pendant une longue période, effectuez les travaux suivants : Retirez les piles de la télécommande et débranchez l'alimentation électrique du climatiseur.</li> <li>• Au début de l'utilisation après un arrêt de longue durée :             <ol style="list-style-type: none"> <li>1. Nettoyez l'appareil et l'écran du filtre ;</li> <li>2. Vérifiez s'il y a des obstacles à l'entrée et à la sortie d'air des unités intérieures et extérieures ;</li> <li>3. Vérifiez si le tuyau de vidange n'est pas obstrué ;</li> </ol>             Installez les piles de la télécommande et vérifiez si l'alimentation est allumée.           </li> </ul>

# DÉPANNAGE

MAUVAIS FONCTIONNEMENT	CAUSES POSSIBLES
L'appareil ne fonctionne pas	Panne de courant/prise débranchée.
	Moteur de ventilateur de l'unité intérieure/extérieure endommagé.
	Disjoncteur thermomagnétique du compresseur défectueux.
	Dispositif de protection ou fusibles défectueux.
	Connexions desserrées ou prise débranchée.
	Il s'arrête parfois de fonctionner pour protéger l'appareil.
	Tension supérieure ou inférieure à la plage de tension.
	Fonction TIMER-ON active.
	Tableau de commande électronique endommagé.
Odeur étrange	Filtre à air sale.
Bruit d'eau courante	Refoulement de liquide dans la circulation du réfrigérant.
Une fine brume sort de la sortie d'air	Cela se produit lorsque l'air de la pièce devient très froid, par exemple en mode REFROIDISSEMENT ou DÉSHUMIDIFICATION/SÉCHAGE.
Un bruit étrange se fait entendre	Ce bruit est produit par la dilatation ou la contraction du panneau avant due aux variations de température et n'indique pas un problème.
Débit d'air insuffisant, chaud ou froid	Réglage de température inadapté.
	Entrées et sorties obstruées du climatiseur.
	Filtre à air sale.
	Vitesse du ventilateur réglée au minimum.
	Autres sources de chaleur dans la pièce.
	Pas de réfrigérant.
L'appareil ne répond pas aux commandes	La télécommande n'est pas assez proche de l'unité intérieure.
	Les piles de la télécommande doivent être remplacées.
	Obstacles entre la télécommande et le récepteur de signal dans l'unité intérieure.
L'affichage est éteint	Fonction DISPLAY active.
	Panne électrique.
Éteignez immédiatement le climatiseur et coupez l'alimentation électrique en cas de :	Bruits étranges pendant le fonctionnement.
	Tableau de commande électronique défectueux.
	Fusibles ou interrupteurs défectueux.
	Projection d'eau ou d'objets à l'intérieur de l'appareil.
	Câbles ou fiches surchauffés.
	Odeurs très fortes provenant de l'appareil.

# DÉPANNAGE

## CODE D'ERREUR SUR L'AFFICHEUR

En cas d'erreur, l'écran de l'unité intérieure affiche les codes d'erreur suivants :

Affichage	Description du problème
E1	Défaut du capteur de température ambiante intérieure
E2	Défaut du capteur de température du tuyau intérieur
E3	Défaut du capteur de température du tuyau extérieur
E4	Fuite ou panne du système de réfrigérant
E6	Dysfonctionnement du moteur du ventilateur intérieur
E7	Anomalie du capteur de température ambiante extérieure
E0	Défaut de communication intérieure et extérieure
E8	Défaut du capteur de température de refoulement extérieur
E9	Défaut du module IPM extérieur
EA	Défaut de détection de courant extérieur
EE	Défaut EEPROM PCB extérieur
EF	Défaut du moteur du ventilateur extérieur
EH	Anomalie du capteur de température d'aspiration extérieure

## DIRECTIVES D'ÉLIMINATION (EUROPÉENNES)

Cet appareil contient du réfrigérant et d'autres matériaux potentiellement dangereux. Lors de la mise au rebut de cet appareil, la loi exige une collecte et un traitement spéciaux. NE PAS jeter ce produit avec les ordures ménagères ou les ordures ménagères non triées. Lors de la mise au rebut de cet appareil, vous disposez des options suivantes :

- Jetez l'appareil dans une installation municipale de collecte des déchets électroniques désignée
- Lors de l'achat d'un nouvel appareil, le revendeur reprendra gratuitement l'ancien appareil.
- Le fabricant reprendra également gratuitement l'ancien appareil.
- Vendez l'appareil à des revendeurs de ferraille certifiés. Jeter cet appareil dans la forêt ou dans un autre environnement naturel met en danger votre santé et est mauvais pour l'environnement.

Des substances dangereuses peuvent s'infiltrer dans les eaux souterraines et entrer dans la chaîne alimentaire.



# TÉLÉCOMMANDE

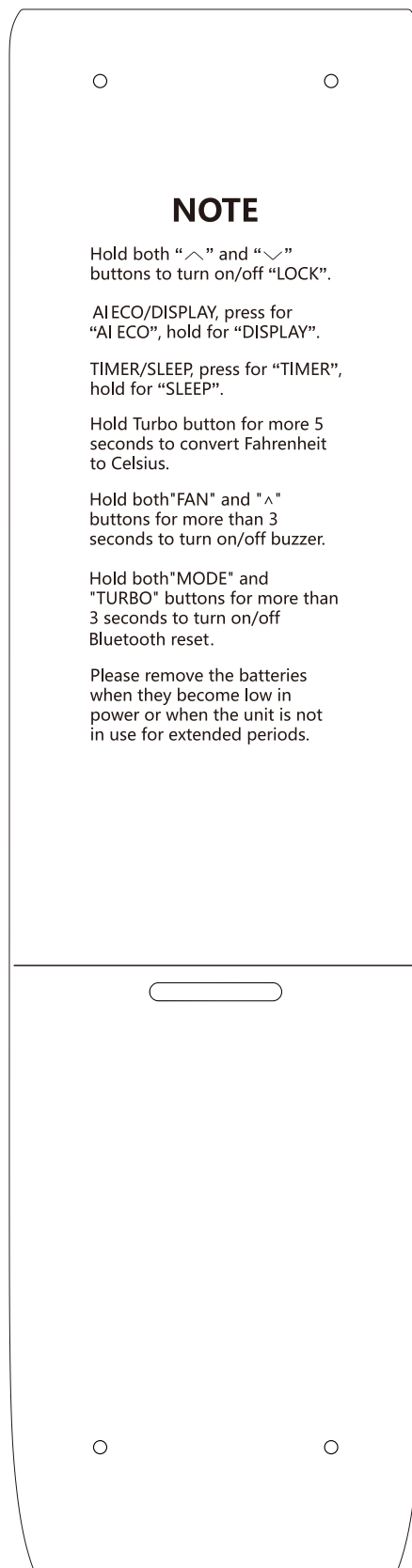
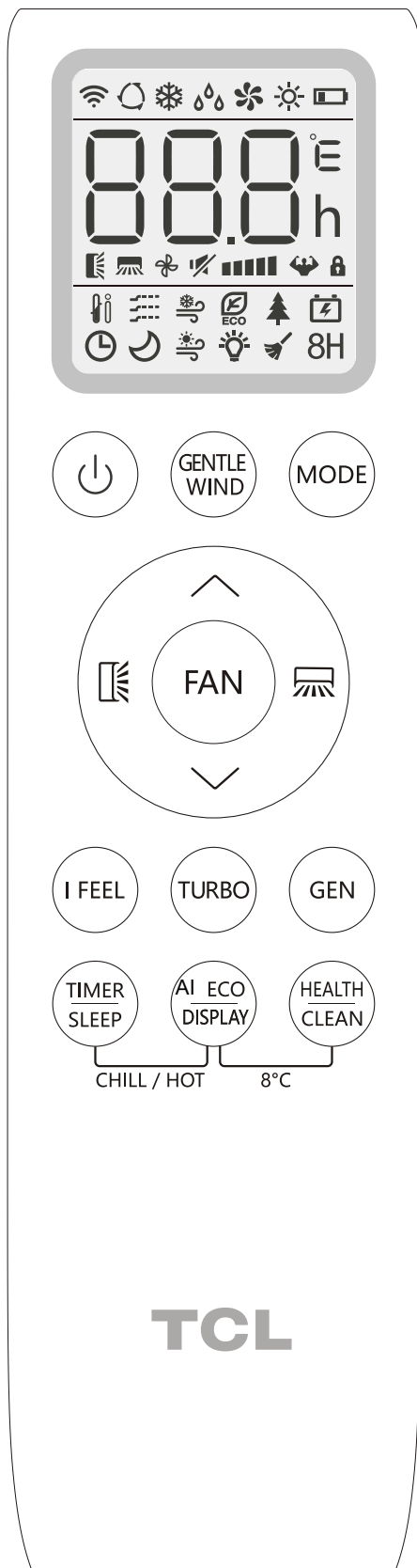

## NOTE

Hold both “^” and “v” buttons to turn on/off “LOCK”.

AI ECO/DISPLAY, press for “AI ECO”, hold for “DISPLAY”.

TIMER/SLEEP, press for “TIMER”, hold for “SLEEP”.

Hold Turbo button for more 5 seconds to convert Fahrenheit to Celsius.

Hold both “FAN” and “^” buttons for more than 3 seconds to turn on/off buzzer.















Hold both “MODE” and “TURBO” buttons for more than 3 seconds to turn on/off Bluetooth reset.

Please remove the batteries when they become low in power or when the unit is not in use for extended periods.

Pour les modèles d'onduleurs

# TÉLÉCOMMANDE

## Bouton de télécommande

N°	Boutons	Fonction
1		Pour allumer/éteindre le climatiseur
2	GENTLE WIND	Pour activer la fonction Vent doux.
3	MODE	Pour sélectionner le mode de fonctionnement : AUTO, COOL, DRY, FAN, HEAT.
4	 (TEMP UP)	Pour augmenter la température de consigne, rallongez le temps dans le consigne TIMER.
5	 (TEMP DN)	Pour diminuer la température de consigne, réduire le temps dans le réglage TIMER.
6		Pour régler la direction du flux d'air verticalement .
7		Pour régler la direction du flux d'air horizontalement.
8	FAN	Pour régler la vitesse du ventilateur : auto, muet, bas, moyen-bas, moyen, moyen-élevé, élevé . Turbo
9	I FEEL	Pour activer la fonction I FEEL
10	TURBO	Pour activer/désactiver le mode TURBO
11	GEN	Pour activer/désactiver le mode GENERATOR
12	TIMER/SLEEP	Pour activer/désactiver la fonction TIMER et le mode SLEEP
13	AI ECO/DISPLAY	Pour activer/désactiver le mode ECO et l'éclairage de l'écran LED
14	HEALTH/CLEAN	Pour activer/désactiver la fonction HEALTH et la fonction Auto Nettoyage.
15	TIMER/SLEEP + AI ECO /DISPLAY	Pour activer/désactiver les fonctions CHILL WIND et HOT WIND.
16	AI ECO/DISPLAY + HEALTH/CLEAN	Pour activer/désactiver les fonctions CHILL WIND et HOT WIND.
17	 (  +  )	Pour activer la fonction de verrouillage enfant, appuyez sur  e  2 bouton ensemble pendant plus de 3 secondes.
18	MODE + 	Pour activer la fonction de réinitialisation WiFi.
19	MODE + 	Pour activer/désactiver la fonction Voix (optionnel)
20	MODE + 	Pour activer la fonction de réinitialisation Bluetooth(optionnel)
21	MODE + GEN	Pour activer la fonction d'arrêt automatique du générateur cette fois-ci.
22	FAN + 	Pour activer/désactiver la fonction Buzzer (optionnel).

 L'affichage et certaines fonctions de la télécommande peuvent varier selon le modèle.

























 La forme et la position des boutons et des indicateurs peuvent varier selon le modèle, mais leur fonction est la même.

 L'appareil confirme la bonne réception de chaque bouton par un bip.

 Il se peut que certaines fonctions optionnelles ne conviennent pas à votre climatiseur, vous entendrez un bip lorsque vous appuyez sur ces boutons, mais le climatiseur ne répond pas, nous exprimons nos excuses.

# TÉLÉCOMMANDE

gnification des symboles sur l'écran LCD.

N°	Symboles	Signification
1		MODE AUTO
2		MODE DE REFROIDISSEMENT
3		MODE DÉSHUMIDIFICATION
4		MODE VENTILATEUR
5		MODE CHAUFFAGE
6		BATTERY
7		TEMPÉRATURE/HORLOGE
8		DIRECTION DU FLUX D'AIR
9		SILENCE
10		VITESSE DU VENTILATEUR
11		Voyant VENTILATEUR AUTOMATIQUE
12		TURBO
13		CHILI ROCK
14		JE RESSENS
15		VENT DOUX
16		Voyant VENT FRAIS
17		ÉCO
18		Voyant HEALTHY
19		Indicateur de MODE GÉNÉRATEUR
20		Voyant MINUTERIE
21		MODE VEILLE
22		VENT CHAUD
23		Voyant DISPLAY LIGHT
24		fonction CLEAN
25	<b>8H</b>	fonction de chauffage 8°C

# TÉLÉCOMMANDE

## Remplacement des batteries

Retirez la plaque de protection des batteries à l'arrière de la télécommande, en la faisant glisser dans le sens de la flèche.

Installez les batteries dans le sens (+ et -) indiqué sur la télécommande.

Réinstallez le couvercle de la batterie en le faisant glisser en place.

⚠ Utilisez 2 batteries LRO 3 AAA (1,5 V). N'utilisez pas de batteries rechargeables. Remplacez les anciennes batteries par des neuves du même type lorsque l'affichage n'est plus lisible. Ne jetez pas les batteries avec les déchets ménagers. Elles doivent être déposées dans les bornes ou les conteneurs identifiés pour leur recyclage.

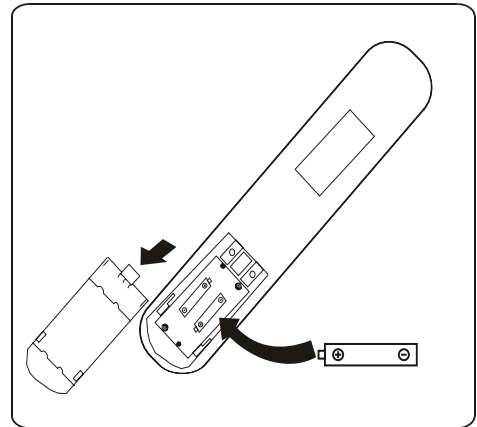

# INSTRUCTIONS DE FONCTIONNEMENT

L'air aspiré par le ventilateur entre par la grille et passe à travers le filtre, puis il est refroidi/déshumidifié ou chauffé par l'échangeur de chaleur.

La direction de la sortie d'air est motorisée de haut en bas par des volets, et déplacée manuellement à droite et à gauche par les déflecteurs verticaux, pour certains modèles, les déflecteurs verticaux peuvent également être contrôlés par un moteur.

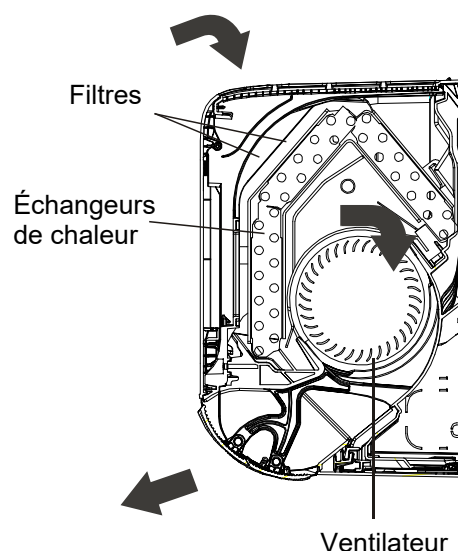

## Allumage/extinction du climatiseur

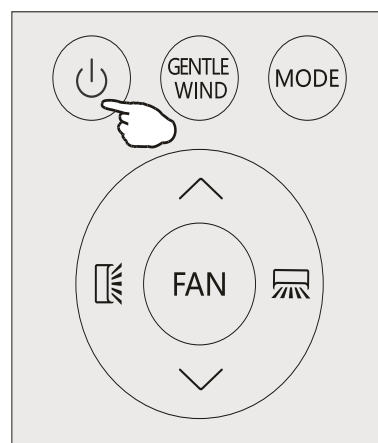

Appuie sur le bouton pour  allumer ou éteindre le climatiseur.



## MODE REFROIDISSEMENT

 La fonction de refroidissement permet au climatiseur de refroidir la pièce tout en réduisant l'humidité de l'air.

Pour activer la fonction de refroidissement ( COOL ), appuyez sur le bouton jusqu'à ce que le symbole apparaisse sur l'affichage.

Avec le bouton  ou  pour régler une température inférieure à celle de la pièce.

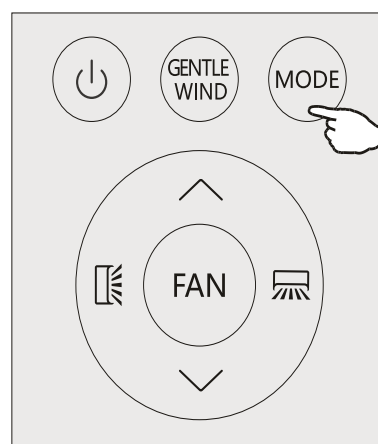

# TÉLÉCOMMANDE

## MODE CHAUFFAGE



La fonction de chauffage permet au climatiseur de chauffer la pièce.

Pour activer la fonction de chauffage (HEAT), appuyez sur le bouton MODE jusqu'à ce que le symbole apparaisse sur l'écran. ☀️

Avec le bouton  $\downarrow$  ou  $\uparrow$  alors régler une température supérieure à celle de la pièce.



En mode CHAUFFAGE, l'appareil peut activer automatiquement un cycle de dégivrage, indispensable pour nettoyer le givre du condenseur afin de retrouver sa fonction d'échange thermique. Cette procédure dure généralement de 2 à 10 minutes. Pendant le dégivrage, le ventilateur de l'unité intérieure s'arrête.

Après le dégivrage, il repasse automatiquement en mode CHAUFFAGE.

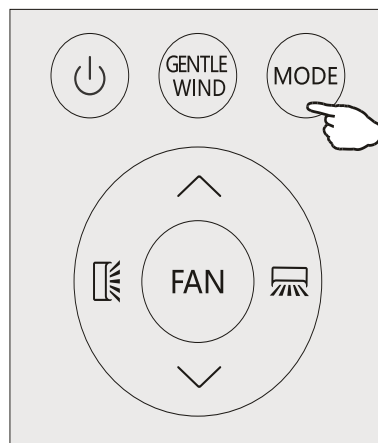

## MODE SEC



Cette fonction réduit l'humidité de l'air pour rendre la pièce plus confortable.

Pour régler le mode DRY, appuyez sur MODE jusqu'à ce que  apparaisse à l'écran. Une fonction automatique de pré-réglage est activée.



## MODE VENTILATEUR



Mode ventilateur, ventilation d'air uniquement.

Pour régler le mode FAN, appuyez sur MODE jusqu'à ce que  s'affiche à l'écran.

## MODE AUTOMATIQUE



Mode automatique.

Pour régler le mode AUTO, appuyez sur MODE jusqu'à ce que  s'affiche à l'écran.

En mode AUTO, le mode de fonctionnement sera réglé automatiquement en fonction de la température ambiante.

# TÉLÉCOMMANDE

## Modifier la vitesse du ventilateur

Appuyez sur le bouton FAN pour régler la vitesse du ventilateur en marche, il peut être réglé sur la vitesse AUTO/ MUTE/ LOW/ MID-LOW/ MID/ MID-HI/ HIGH/TURBO.

Clignotant

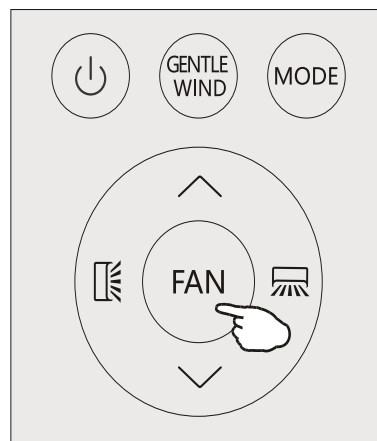

## CONTRÔLE DU DÉBIT D'AIR

1. Débit d'air normal à 4 voies (vertical et horizontal):

(1) Appuyez  pour activer les volets horizontaux pour osciller de haut en bas. Appuyez à nouveau pour arrêter le mouvement de balancement à l'angle actuel.

(2) Appuyez  pour activer les déflecteurs verticaux pour osciller de gauche à droite. Appuyez à nouveau pour arrêter le mouvement de balancement à l'angle actuel.

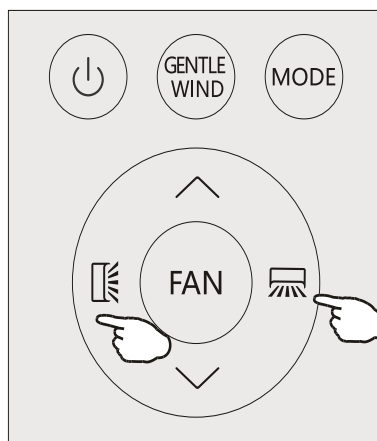

2. Débit d'air précis vectoriel

Appuyez sur  et maintenez pendant 1s, il ira dans le flux d'air vectoriel horizontal, vous pouvez sélectionner un petit angle de pivotement que vous voulez :



Arrêtez la sélection pendant 5 s, appuyez à nouveau sur  pour quitter le flux d'air précis vectoriel horizontal.

Appuyez sur  et maintenez pendant 1s, il ira dans le flux d'air vectoriel vertical :



Arrêter la sélection pendant 5 s, appuyer sur  encore une fois, quittez le flux d'air précis vectoriel vertical.

3. Les déflecteurs verticaux peuvent être orientés manuellement pour obtenir une orientation du flux d'air vers la droite ou vers la gauche.

 Le réglage 3 doit être effectué lorsque l'appareil est éteint.

 Ne positionnez jamais les volets manuellement, le mécanisme délicat pourrait être gravement endommagé !

 Ne mettez jamais les doigts, des bâtons ou d'autres objets dans les orifices d'entrée ou de sortie d'air. Un tel contact accidentel avec des pièces sous tension peut provoquer des dommages ou des blessures imprévisibles.

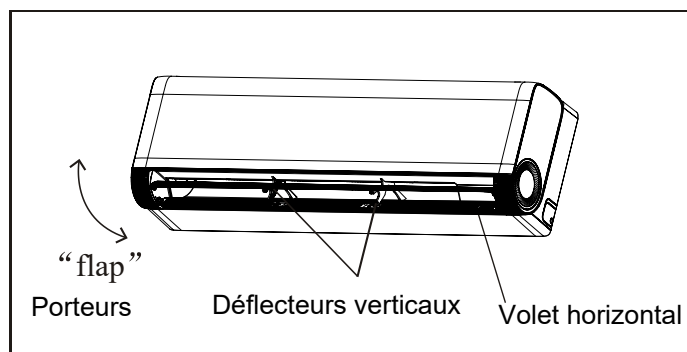

# TÉLÉCOMMANDE

## VENT DOUX (Optionnel)



Dans ce mode, l'appareil fermera ses persiennes verticales, l'air circule à travers les trous des persiennes, la pièce est fraîche mais sans vent.

Appuyez brièvement sur le bouton GENTLE WIND, le  s'affiche à l'écran et l'appareil fonctionnera en mode VENT DOUX. Appuyez à nouveau pour l'annuler.

### REMARQUE:

La fonction vent doux est disponible uniquement en mode REFROIDISSEMENT.



## Fonction JE SENS

### I FEEL

Appuyez sur le bouton I FEEL pour activer la fonction, le  apparaîtra sur l'affichage à distance. Recommencez pour désactiver cette fonction.

Cette fonction permet à la télécommande de mesurer la température à son emplacement actuel et de l'envoyer signal au climatiseur pour optimiser la température autour de vous et assurer le confort.

Il se désactivera automatiquement 8 heures plus tard.

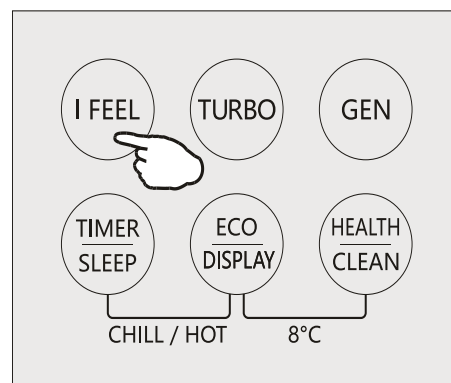

## Fonction Turbo



Pour activer la fonction turbo, appuyez sur le bouton TURBO et  apparaîtra à l'écran.

Appuyez à nouveau pour annuler cette fonction.

En mode COOL/HEAT, lorsque vous sélectionnez la fonction TURBO, l'appareil fonctionnera en refroidissement rapide/ chauffage rapide avec la vitesse de ventilation la plus élevée.

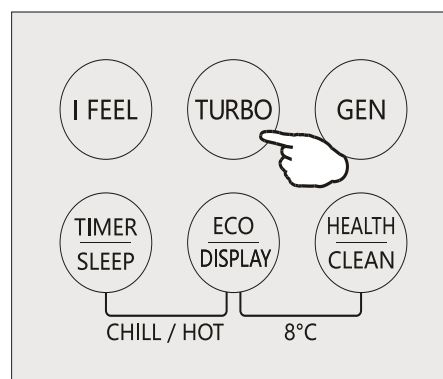

# TÉLÉCOMMANDE

## MODE GÉNÉRATEUR (disponible sur certains modèles)



Grâce au mode GEN, vous pouvez choisir le niveau actuel de l'unité. Il y a trois niveaux (L1, L2, L3, L4, L5, L6) dans ce mode, et le courant augmente à son tour.

Pour activer la fonction GEN, appuyez sur le bouton GEN et le niveau de courant de l'unité effectuera un cycle comme ci-dessous ARRÊT → L6 → L5 → L4 → L3 → L2 → L1

Courant de fonctionnement (% du courant nominal) : L1 : 30 %, L2 : 50 %, L3 : 70 %

Pour annuler cette fonction, appuyez sur GEN jusqu'à ce que le code OF s'affiche à l'écran.

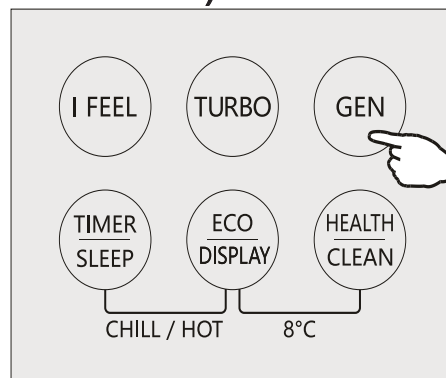

## MODE SLEEP (sommeil)



Programme de fonctionnement automatique pré-réglé.

Appuyez sur le bouton SLEEP et maintenez-le enfoncé pendant 2 secondes pour activer le mode veille, et  apparaît sur l'écran.

Appuyez à nouveau et maintenez enfoncé pendant 2 secondes pour annuler ce mode.

En mode veille, le climatiseur ajustera automatiquement la température et la vitesse du ventilateur pour rendre la pièce plus confortable pendant la nuit.

Après 10 heures de fonctionnement en mode veille, le climatiseur reviendra au mode de réglage précédent.

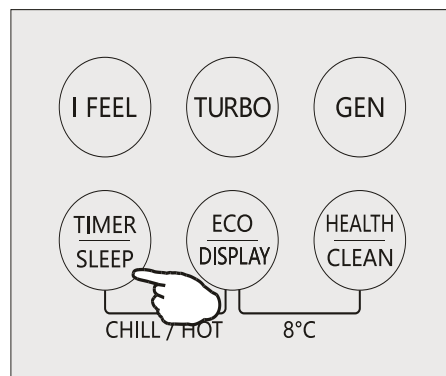

## MODE ÉCO



Dans ce mode, l'appareil règle automatiquement le fonctionnement pour économiser de l'énergie.

Appuyez sur le bouton ECO, les'affiche à l'écran et  l'appareil fonctionnera en mode ECO. Appuyez à nouveau pour l'annuler.

### REMARQUE:

La fonction ECO est disponible dans les modes FROID et CHAUD.

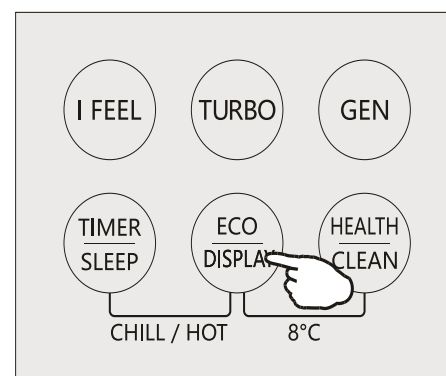

# TÉLÉCOMMANDE

## Lumière d'affichage LED ON/OFF

Appuyez sur le bouton DISPLAY et maintenez-le enfoncé pendant 2 secondes pour allumer/éteindre l'éclairage intérieur de l'écran LED.

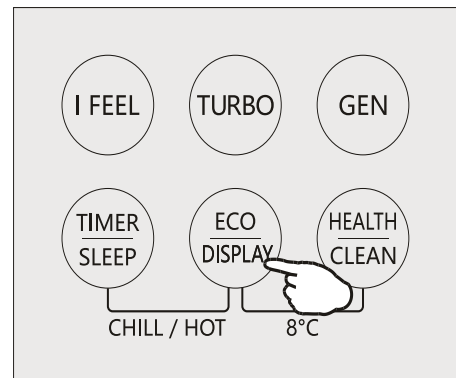

## Fonction SANTÉ disponible sur certains modèles

Appuyez sur le bouton HEALTH pour activer / quitter les fonctions de santé telles que le générateur d'ions / le plasma, etc.

Remarque : La fonction Santé n'est pas disponible lorsque le climatiseur est éteint.

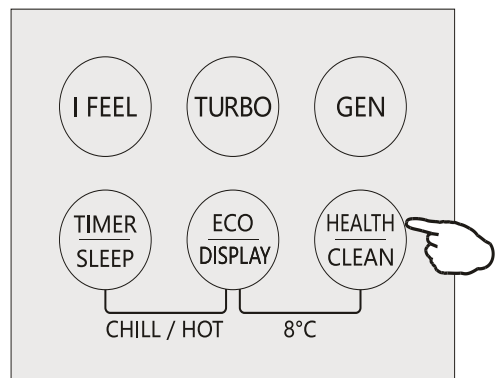

## Fonction Auto Nettoyage disponible sur certains modèles

1. Cette fonction aide à éliminer la saleté accumulée, les bactéries, etc. de l'évaporateur.
2. Éteignez le climatiseur, appuyez sur le bouton "CLEAN" pour entrer cette fonction et il affichera "CL" sur l'affichage de l'unité intérieure.
3. Cette fonction durera environ 30 minutes et se terminera automatiquement. Vous entendrez 2 bips lorsqu'elle sera terminée ou annulée.
4. Il est normal qu'il y ait du bruit pendant ce processus de fonctionnement, car les matières plastiques se dilatent avec la chaleur et se contractent avec le froid.
5. Nous suggérons d'utiliser cette fonction dans les conditions ambiantes suivantes pour éviter certaines fonctions de protection de sécurité.

Unité intérieure	Température < 30°C
Unité extérieure	5°C < Température < 30°C

6. Nous suggérons d'utiliser cette fonction une fois tous les 3 mois.

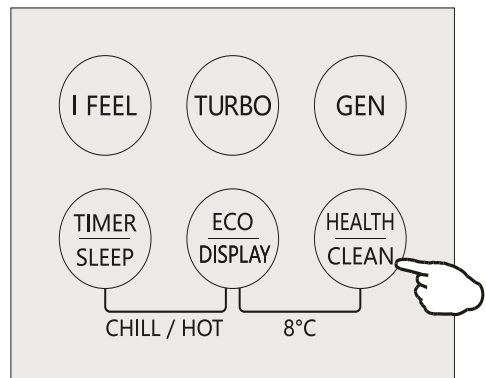

# TÉLÉCOMMANDE

## MODE MINUTERIE DÉSAC - TIVER LA MINUTERIE



Pour régler l'extinction automatique du climatiseur.

Quand le climatiseur est en fonctionnement, appuyez sur le

bouton Minuterie, puis utilisez les touches et boutons pour régler les temps restant jusqu'à l'extinction

Remarque : Pour annuler la fonction définie, appuyez à nouveau sur le bouton TIMER.

Remarque : En cas de mise hors tension, il est nécessaire de répéter l'opération

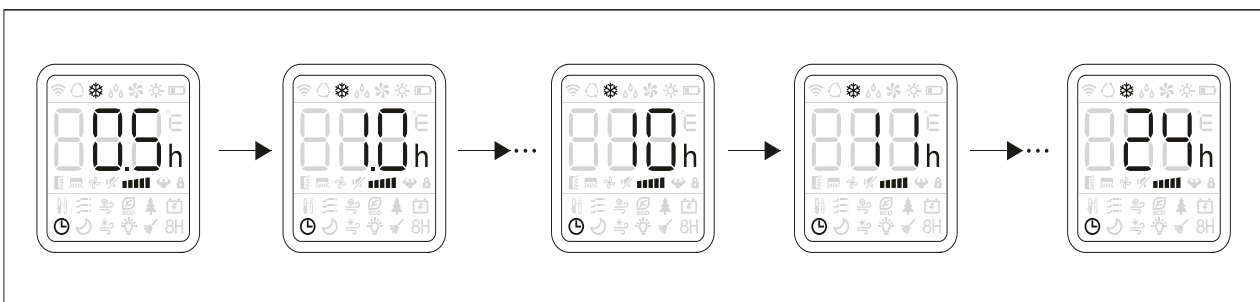
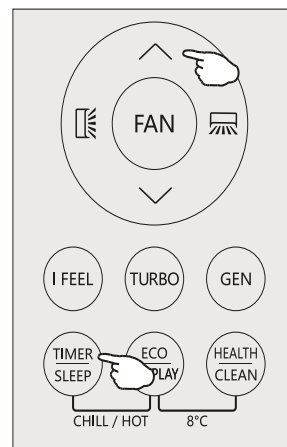

## MODE MINUTERIE RÉGLER - LA MINUTERIE SUR



Pour allumer automatiquement le climatiseur.

Lorsque l'appareil est éteint, appuyez sur le bouton Minuterie et utilisez le et pour régler la durée souhaitée avant la mise en marche du climatiseur.

Appuyez à nouveau sur le bouton de la minuterie pour démarrer le compte à rebours.

Remarque : Pour annuler la fonction de minuterie, appuyez à nouveau sur le bouton TIMER.

Remarque : En cas de coupure de courant, il est nécessaire de répéter l'opération

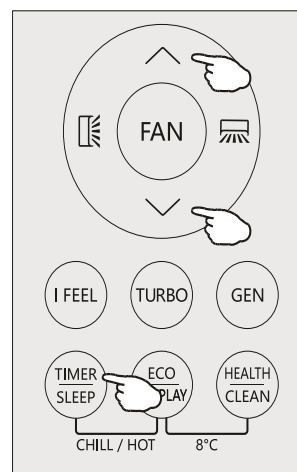

# TÉLÉCOMMANDE

## Fonction vent froid/vent chaud (en option)



1. En mode refroidissement, appuyez simultanément sur les boutons **TIMER/SLEEP** et **ECO/DISPLAY** et maintenez-les enfoncés pendant 2 s pour activer la fonction vent froid.
2. En mode chauffage, appuyez simultanément sur les boutons **TIMER/SLEEP** et **ECO/DISPLAY** et maintenez-les enfoncés pendant 2 secondes pour activer la fonction vent chaud.
3. Appuyez à la fois sur les boutons **TIMER/SLEEP** et **ECO/DISPLAY** et maintenez-les enfoncés pendant 2 secondes pour quitter la fonction vent froid ou vent chaud.

"

## 8°C fonction de chauffage (en option)

8H

1. Appuyez à la fois sur les boutons **ECO/DISPLAY** et **HEALTH/CLEAN** et maintenez-les enfoncés pendant 2 secondes pour activer le chauffage 8°C.
2. Si le climatiseur est en veille, cette fonction permet au climatiseur de démarrer automatiquement le chauffage lorsque la température intérieure est égale ou inférieure à 8°C, il reviendra en veille si la température est égale ou supérieure à 18°C.
3. Lorsque la climatisation a été éteinte, appuyez à la fois sur les boutons **ECO/DISPLAY** et **HEALTH/CLEAN** et maintenez-les enfoncés pendant 2 secondes pour quitter le chauffage 8°C.

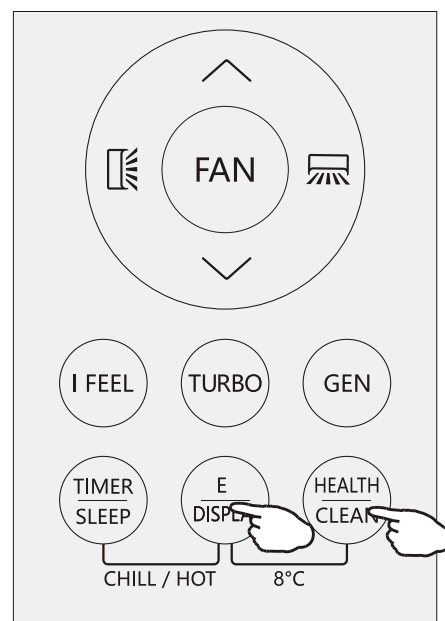
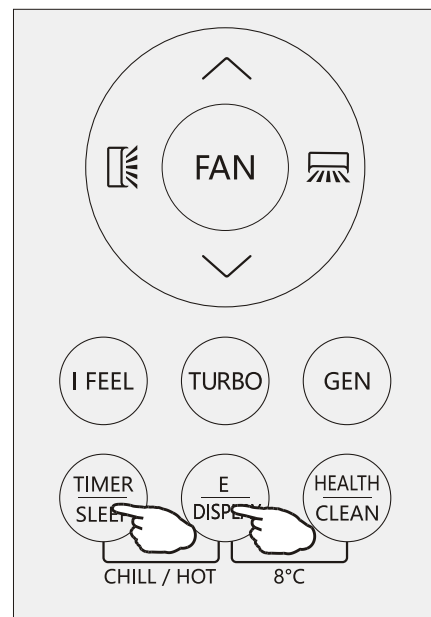

# GUIDE D'UTILISATION DE LA FONCTION VOCALE

## Description de l'interaction :

- 1) Après la mise sous tension, avant d'utiliser les commandes vocales, le climatiseur doit être réveillé par le mot « Hey, TCL » ;
- 2) Si le climatiseur ne reçoit aucune commande après plus de 25 secondes de réveil, il quittera le mode de réveil et devra être réveillé à nouveau pour la prochaine utilisation ;
- 3) L'interaction « Dialogue multi-tours » implique un réveil unique et une reconnaissance continue.  
L'utilisateur prononce le mot de commande hors ligne et le climatiseur lance immédiatement le cycle de reconnaissance suivant après l'avoir exécuté ; (Voir le tableau ci-dessous pour des exemples de mots de commande vocale).

## Commutateur de fonction vocale :

- 1) Appuyez et maintenez enfoncés les boutons « MODE » et  de la télécommande pendant 3 secondes pour activer le commutateur vocal ;
- 2) Contrôlez le commutateur via le « Voice Manager » dans l'application.

## Exemple de mots de commande vocale :

Fonction	Mots de commande hors ligne	Annonces vocales
MOTS D'ÉVEIL	Hey, TCL	I am here/hello/can I help you/yes, I am here
INTERRUPTEUR MARCHE/ARRÊT DU CLIMATISEUR	power on	Ok,the air conditioner is on
	turn on	
	switch on	
	shut down	Alright,the air conditioner is off
	turn off	
	switch off	
INTERRUPTEUR D'AIR FRAIS	fresh air on	Ok,the fresh air is on
	turn on the fresh air	
	open fresh air	
	enable fresh air	
	fresh air off	Alright,the fresh air is off
	turn off the fresh air	
	disable fresh air	
	turn off fresh air	

# GUIDE D'UTILISATION DE LA FONCTION VOCALE

Fonction	Mots de commande hors ligne	Annonces vocales
AUGMENTATION OU DIMINUTION DE L'AIR FRAIS	increase fresh air	Ok,the fresh air is raised
	fresh air up	
	increase the fresh air	
	more fresh air	
	decrease fresh air	Alright,the fresh air is lowered
	fresh air down	
	decrease the fresh air	
	lower fresh air	
MODE AIR FRAIS	low fresh air	Ok,the fresh air is set to low
	medium fresh air	Ok,the fresh air is set to medium
	high fresh air	Ok,the fresh air is set to high
	auto fresh air	Ok,the fresh air is set to auto
	16 degrees ~ 31 degrees	Ok,it's set to XX degrees
TEMPÉRATURE	increase the temperature	Ok,the temperature is raised
	temperature up	
	make it warmer	
	I feel cold	
	lower the temperature	Alright, the temperature is lowered
	decrease the temperature	
	decrease temperature	
	I feel hot	
VITESSE DU VENT	turbo fan speed	Ok,the fan speed is set to turbo
	high fan speed	Ok,the fan speed is set to high
	medium fan speed	Ok,the fan speed is set to medium
	low fan speed	Ok,the fan speed is set to low
	mute fan speed	Ok,the fan speed is set to mute
	auto fan speed	Ok,the fan speed is set to auto

# GUIDE D'UTILISATION DE LA FONCTION VOCALE

Fonction	Mots de commande hors ligne	Annonces vocales
	increase fan speed	Ok, the fan speed is raised
	higher fan speed	
	increase the fan speed	
	decrease fan speed	Alright, the fan speed is lowered
	lower fan speed	
	decrease the fan speed	
MODE	cooling mode	Ok, it's set to cooling mode
	heating mode	Ok, it's set to heating mode
	fan mode	Ok, it's set to fan mode
	dry mode	Ok, it's set to dry mode
	auto mode	Ok, it's set to auto mode
VENT BALANÇOIRE	swing on	Ok, the swing is on
	swing mode on	
	swing off	Alright, the swing is off
	turn off swing	
	vertical swing on	Ok, the vertical swing is on
	turn on vertical swing	
	vertical on	
	vertical swing off	Alright, the vertical swing is off
	turn off vertical swing	
	vertical off	
	horizontal swing on	Ok, the horizontal swing is on
	turn on horizontal swing	
	horizontal swing off	Alright, the horizontal swing is off
	turn off horizontal swing	
	airflow up	Ok, it's blowing upward
	airflow down	Ok, it's blowing downward
airflow left	Ok, it's blowing to the left	
airflow right	Ok, it's blowing to the right	

# GUIDE D'UTILISATION DE LA FONCTION VOCALE

Fonction	Mots de commande hors ligne	Annonces vocales
ÉVITER LE SOUFLAGE DIRECT	anti direct blow on	Ok,the anti direct blow mode is on
	turn on anti direct blow mode	
	anti direct blow off	Alright, the anti direct blow mode is off
	turn off anti direct blow mode	
VENT DOUX	gentle wind on	Ok,the gentle wind is on
	gentle wind off	Alright,the gentle wind is off
AFFICHAGE	display on	Ok,the display is on
	turn on the display	
	display off	Alright,the display is off
	turn off the display	
ÉCO	eco mode on	Ok,the eco-mode is on
	turn on eco mode	
	eco mode off	Alright,the eco-mode is off
	turn off eco mode	
MODE VEILLE	sleep mode on	Ok,the sleep mode is on
	turn on sleep mode	
	sleep mode off	Alright,the sleep mode is off
	turn off sleep mode	
NETTOYAGE AU TOMATIQUE	auto clean on	Ok,the auto-clean is on
	auto clean off	Alright,the auto-clean is off
Chauffage électrique assisté (Certains modèles)	turn on supplementary heat	Ok,the supplementary heat is on
	supplementary heat off	Alright,the supplementary heat is off
VOLUME	increase volume	Ok,the voice volume is raised
	increase the voice volume	
	maximum volume	Ok,the voice volume is already at its maximum
	max volume	
	decrease volume	Alright,the voice volume is lowered
	decrease the voice volume	

# GUIDE D'UTILISATION DE LA FONCTION VOCALE

Fonction	Mots de commande hors ligne	Annonces vocales
	minimum volume	Ok, the voice volume is already at its minimum
	min volume	
LOCALISATION DU SON (CERTAINS MODÈLES)	follow me	Ok, the air is now blowing towards you
	blow air towards me	
	don't follow me	Alright, the air is not blowing towards you
	blow away from me	

## Remarque :

1. En cas de bruit ou de voix humaines autour du climatiseur, et de sons similaires à des mots de réveil ou des mots de commande, il peut y avoir un faux réveil ou une fausse reconnaissance, ce qui est normal et ne constitue pas un dysfonctionnement du climatiseur.
2. Dans les environnements très bruyants, la probabilité de reconnaissance vocale sera réduite.
3. Le module vocal prend en charge les mises à jour OTA. Lorsque l'application TCL vous invite à mettre à jour le logiciel, veuillez le faire rapidement pour profiter des dernières fonctionnalités et ressources.



**IMPORTANT INFORMATION FOR CORRECT DISPOSAL OF THE PRODUCT  
IN ACCORDANCE WITH EC DIRECTIVE 2002/96/EC.**

At the end of its working life, the product must not be disposed of as urban waste. It must be taken to a special local authority differentiated waste collection centre or to a dealer providing this service.

Disposing of a household appliance separately avoids possible negative consequences for the environment and health deriving from inappropriate disposal and enables the constituent materials to be recovered to obtain significant savings in energy and resources. As a reminder of the need to dispose of household appliances separately, the product is marked with a crossed-out wheeled dustbin.

This instruction has an alternative format and you could obtain from our website: <http://hao.tcl.com>.